

Bedienungsanweisung

NIEDERTEMPERATURGARER CSD 013 E

[Artikel-Nr.: 437010013]



LIBRETTO ISTRUZIONI ED USO

**INSTALLATION AND USE BOOKLET
MANUAL DE INSTALACION Y USO
MANUEL D'INSTALLATION ET EMPLOI
INSTALLATIONSHANDBUCH**

Cod.
92002260

Ed. 0722

SISTEMI DI COTTURA E MANTENIMENTO STATICO

**STATIC COOKING AND HOLDING EQUIPMENTS / SISTEMAS DE COCCION Y
MANTENIMIENTO STATICO / ÉQUIPMENTS DE CUISSON ET MANTIEN
STATIQUE EN TEMPERATURE / STATISCHE GAR UND WARMHALTEGERÄTE**

Model CSC 031 – 051 – 052 E (type CSC 031 – 051 – 052 E)

Model CSD 011 – 012 – 013 E (type CSD 011 – 012 – 013 E)

Model CSD 001 – 002 – 003 E (type CSD 001 – 002 – 003 E)

Model CSD 212 E (type CSD 212 E)

Model CSD 313 E (type CSD 313 E)





**Attenzione: leggere le istruzioni prima di utilizzare il dispositivo
Attention: read the instructions before using the appliance
Atención: lea las instrucciones antes de usar el aparato
Attention: lire les instructions avant d'utiliser l'appareil
Achtung vor Verwendung des Geräts die Anleitungen lesen**

I	ISTRUZIONI ORIGINALI	
	AVVERTENZE GENERALI.....	3
	AVVERTENZE E DATI TECNICI	7
	ISTRUZIONI PER L'INSTALLAZIONE.....	9
	ISTRUZIONI PER L'USO	11
	DESCRIZIONE COMANDI	13
GB	ORIGINAL INSTRUCTION	
	GENERAL RECOMMENDATIONS.....	15
	GENERAL RECOMMENDATIONS AND TECHNICAL DATA.....	18
	INSTALLATION INSTRUCTIONS	20
	INSTRUCTIONS FOR USE	22
	DESCRIPTION OF CONTROLS.....	24
	TECHNICAL INSTALLATION DIAGRAMS	60
E	INSTRUCCIONES ORIGINALES	
	ADVERTENCIAS GENERALES	26
	ADVERTENCIAS Y DATOS TÉCNICOS	29
	INSTRUCCIONES PARA LA INSTALACIÓN	31
	INSTRUCCIONES PARA EL USO	33
	DESCRIPCIÓN MANDOS	35
F	ORIGINALES INSTRUCTION	
	AVERTISSEMENTS GENERAUX.....	37
	AVERTISSEMENTS ET CARACTERISTIQUES TECHNIQUE	41
	INSTRUCTIONS POUR L'INSTALLATION.....	43
	INSTRUCTIONS POUR L'EMPLOI.....	45
	DESCRIPTION DES COMMANDES.....	47
D	ORIGINALANLEITUNG	
	HINWEISE UND TECHNISCHE DATEN.....	49
	ALLGEMEINE HINWEISE	52
	INSTALLATIONSANWEISUNGEN	54
	BETRIEBSANLEITUNG	56
	STEUERUNGEN	58

 The manufacturer accepts no liability for any inaccuracies in this manual attributable to printing or copying errors. We reserve the right to modify our products as we deem fit, without impairing their basic features.
The reproduction or copying of any part of this manual by any means whatsoever is strictly forbidden unless authorized previously in writing by the manufacturer. < 01.07.2016 >

 El fabricante declina cualquier responsabilidad por los errores de impresión o transcripción de este documento. Asimismo se reserva el derecho de introducir en sus productos todas las modificaciones que considere necesarias o pertinentes sin alterar las características esenciales de los mismos.
Prohibida la reproducción total o parcial por cualquier medio de textos o imágenes del presente manual sin previa autorización escrita del fabricante. < 01.07.2016 >

 Le constructeur décline toute responsabilité pour les erreurs possibles contenues dans les pages de ce manuel pour cause d'impression ou de transcription erronées. Le constructeur se réserve la faculté d'apporter à ses produits les modifications qu'il jugera nécessaires ou utiles, sans préjudice de leurs caractéristiques essentielles.
La reproduction, même partielle, par tout moyen, compris la photocopie, d'images ou de textes contenus dans le présent manuel est interdite, sauf autorisation préalable écrite du Constructeur. < 01.07.2016 >

 Der Hersteller haftet nicht für eventuelle Ungenauigkeiten dieser Bedienungsanleitung infolge Druck- oder Abschriftsfehlern. Er behält sich das Recht vor, ohne Veränderung der wesentlichen Produktmerkmale die als notwendig oder nützlich erachteten Änderungen an seinen Produkten durchzuführen.
Vervielfältigung oder Fotokopieren, auch teilweise, von Textstellen oder Abbildungen dieser Bedienungsanleitung ohne vorherige Genehmigung des Herstellers ist untersagt. < 01.07.2016 >

- L'installazione, la messa in funzione e la manutenzione dell'apparecchiatura devono essere effettuate da personale qualificato, secondo le istruzioni del costruttore.
- Leggere attentamente le avvertenze contenute in questo libretto istruzioni, in quanto forniscono importanti indicazioni riguardanti la sicurezza di installazione, d'uso e di manutenzione.
- In caso di guasti oppure di anomalie nel funzionamento, spegnere immediatamente l'apparecchiatura.
- Conservare con cura questo libretto per ogni futuro riferimento.
- Dopo aver tolto l'imballo assicurarsi dell'integrità dell'apparecchio. In caso di dubbio non utilizzare l'apparecchiatura e rivolgersi a personale qualificato.
- Gli elementi dell'imballaggio non devono essere lasciati alla portata dei bambini, in quanto fonti potenziali di pericolo.
- Prima di collegare l'apparecchiatura accertarsi che i dati della targa caratteristiche (posizionata sul retro, in basso) siano corrispondenti a quelli della rete di distribuzione (elettrica).

- Questa apparecchiatura deve essere utilizzata solamente per uso professionale e per l'impiego per la quale è stata realizzata, dunque ogni altro utilizzo è da considerarsi inadeguato e pericoloso
- Solo personale istruito può utilizzare l'apparecchiatura in modo adeguato e sicuro
- Durante l'utilizzo l'apparecchiatura presenta delle superfici calde contraddistinte dal simbolo qui riportato:



PRESTARE ATTENZIONE!

- Durante l'utilizzo all'apertura della porta può fuoriuscire del vapore ad alta temperatura, prestare attenzione!



- Il simbolo  indica di prestare attenzione
- Durante l'utilizzo il pavimento intorno all'apparecchiatura potrebbe essere bagnato e scivoloso, prestare attenzione!



- Il simbolo  indica l'altezza massima per recipienti contenenti liquidi. Per evitare scottature non inserire nei livelli superiori all'indicazione data dal simbolo "prodotti che possano diventare liquidi e non possano essere visibili all'operatore"
- Se il cavo di alimentazione viene danneggiato deve essere sostituito necessariamente dal costruttore, dal servizio assistenza autorizzato o da una persona qualificata al fine di evitare rischi.
- L'apparecchiatura è dotata di cavo di alimentazione con spina. La sua rimozione deve essere tale che l'operatore possa verificare da tutte le posizioni cui ha accesso, che la spina resti disinserita.
- Eventuali modifiche al cavo di alimentazione / spina fanno decadere la responsabilità e la garanzia da parte dell'azienda produttrice.
- Scollegare l'alimentazione elettrica dall'apparecchiatura prima di effettuare operazioni di manutenzione e

sostituzione di componenti .

- Scollegare l'alimentazione elettrica dall'apparecchiatura durante le operazioni di pulizia

- Non impiegare getti di acqua in pressione per la pulizia interna ed esterna dell'apparecchiatura
- Nel caso in cui venga installato un addolcitore acquisire dall'installatore le competenze per una corretta gestione e manutenzione in modo da evitare un utilizzo scorretto che potrebbe danneggiare l'apparecchiatura.
- Questo manuale è disponibile in versione digitale. Contattare il rivenditore.

Esempio di targhetta applicata:

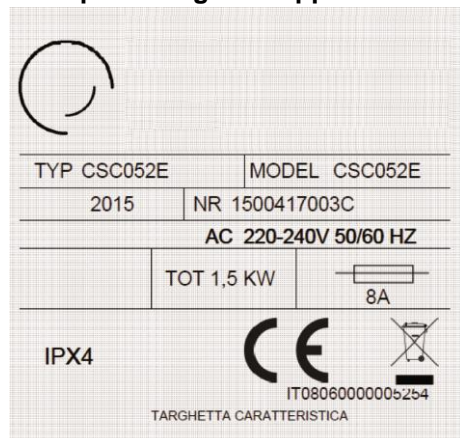

DATI TECNICI

Modello (type)	Tensione nominale [Vac]	Potenza totale assorbita [kW]	Assorbim. [A]	Cavo secondo 60245-IEC-57 (tipo H05RN-F o HO7RN-F). Sezione minima cavo d'allacciamento (mm2).	
CSC031E (CSC031E)	230 50Hz 220-240 50 / 60Hz	0,7	3,1	3 x 1	
CSC051E (CSC051E)		1	4,4		
CSC052E (CSC052E)		1,5	6,6		
CSD011E (CSD011E)		0,7	3,1		
CSD012E (CSD012E)		1	4,4		
CSD013E (CSD013E)		0,7	3,1		
CSD001E (CSD001E)		1	4,4		
CSD002E (CSD002E)		1,5	6,6		
CSD003E (CSD003E)		1,4	6,2		
CSD212E (CSD212E)		2,1	9,3		
CSD313E (CSD313E)					

Modello (type)	Temperatura di esercizio [°C]	Capacità teglie: interasse [mm]	Altezza massima teglie [mm]	Carico massimo complessivo (prodotto + teglie h65 GN1/1) [kg]	Peso a vuoto [kg]	
CSC031E (CSC031E)	30 ÷ 120	3 x GN 1/1 (70)	3 x 65 (h) 1 x 200 (h)	11 + 4,5	30	
			1 x 150 (h) + 1 x 65 (h)			
CSC051E (CSC051E)		5 x GN 1/1 (70)	5 x 65 (h) 2 x 150 (h)	18 + 7,5	34	
			1 x 200 (h) + 1 x 150 (h)			
CSC052E (CSC052E)		5 x GN 2/1 (70)	5 x 65 (h) 2 x 150 (h)	30 + 15	50	
			1 x 200 (h) + 2 x 65 (h)			
CSD011E (CSD011E)		10 x GN 1/1 (70)	10 x 65 (h) 4 x 150 (h)	150 (h)	6 + 2	37
			2 x 200 (h) + 4 x 65 (h)			
CSD012E (CSD012E)		1 x GN 1/1			6 + 2	37
CSD012E (CSD012E)		2 x GN 1/1			12 + 4	57
CSD013E (CSD013E)		3 x GN 1/1			18 + 6	79
CSD001E (CSD001E)		1 x GN 1/1			6 + 2	37
CSD002E (CSD002E)	2 x GN 1/1			12 + 4	57	
CSD003E (CSD003E)	3 x GN 1/1			18 + 6	79	
CSD212E (CSD212E)	1 x GN 1/1 (x2)			6 + 2 (x2)	58	
CSD313E (CSD313E)	1 x GN 1/1 (x3)			6 + 2 (x3)	84	

INDICAZIONI PARTICOLARI

- Come da vigenti prescrizioni del CEI (Comitato Elettrotecnico Italiano), tra l'apparecchiatura e la rete di distribuzione dell'energia elettrica, vi deve essere installato un interruttore omnipolare, avente una distanza tra i contatti di almeno 3 mm per ogni polo.
- **Il Costruttore non può essere considerato responsabile e declina qualsiasi obbligo di garanzia per eventuali danni da imputarsi ad una installazione non appropriata e non conforme alle prescrizioni d'obbligo.**

ORDINAMENTI DI LEGGE, REGOLE TECNICHE, DIRETTIVE

Durante l'installazione è importante osservare le seguenti prescrizioni:

- **eventuali norme igienico - sanitarie per ambienti di cucina/gastronomia**
- **ordinamento edilizio comunale e/o territoriale e prescrizioni antincendio**
- **prescrizioni antinfortunistiche vigenti**
- **disposizioni CEI riguardanti gli impianti elettrici**
- **disposizioni dell'Ente che fornisce l'energia elettrica**
- **altre eventuali prescrizioni locali**



Questo prodotto è conforme alla direttiva EU 2002/96/EC. Il simbolo del cestino barrato riportato sull'apparecchio indica che il prodotto, alla fine della propria vita utile, dovendo essere trattato separatamente dai rifiuti domestici, deve essere conferito in un centro di raccolta differenziata per apparecchiature elettriche ed elettroniche, oppure riconsegnato al venditore al momento dell'acquisto di una nuova apparecchiatura equivalente. L'utente è responsabile del conferimento dell'apparecchio a fine vita alle appropriate strutture di raccolta. L'adeguata raccolta differenziata per l'avvio successivo dell'apparecchio dimesso al riciclaggio, al trattamento e allo smaltimento compatibile con l'ambiente contribuisce ad evitare possibili effetti negativi sull'ambiente e sulla salute e favorisce il riciclo dei materiali di cui è composto il prodotto. Per informazioni più dettagliate inerenti i sistemi di raccolta disponibili rivolgersi al locale servizio di smaltimento rifiuti.

PRESSIONE ACUSTICA

Il livello di pressione acustica emessa dal prodotto è inferiore a 70dB.

ISTRUZIONI PER IL POSIZIONAMENTO

- Per il posizionamento degli apparecchi da banco, si consiglia di tener conto del peso dell'apparecchio da posizionare.
- Mantenere 10 cm di aria libera tutto attorno all'apparecchiatura.
- Qualora le pareti adiacenti all'apparecchiatura fossero di materiale infiammabile, provvedere con apposito rivestimento.
- Osservare e rispettare scrupolosamente le prescrizioni antincendio vigenti.
- Il cavo elettrico non deve essere mai sottoposto a trazione. Non ostruire le aperture o le fessure di aspirazione e di smaltimento calore.
- Rimuovere integralmente la pellicola protettiva.
- Fissare l'apparecchiatura ad una superficie stabile e solida (muro posteriore, base di appoggio della macchina, ecc.) utilizzando la staffa di fissaggio (fornita in dotazione) ancorandola ad uno dei 2 punti presenti sulla schiena della macchina. (ad esempio come riportato nell'immagine sotto).

Per agevolare il fissaggio dell'apparecchiatura in base allo spazio disponibile, la staffa può essere piegata in più punti a livello dei trattini di collegamento. Eventualmente può essere anche ridotta nelle sue dimensioni agendo più volte sui trattini di collegamento fino alla loro rottura.

La vite di fissaggio dal lato opposto alla macchina non viene fornita insieme all'apparecchiatura in quanto a carico dell'installatore.

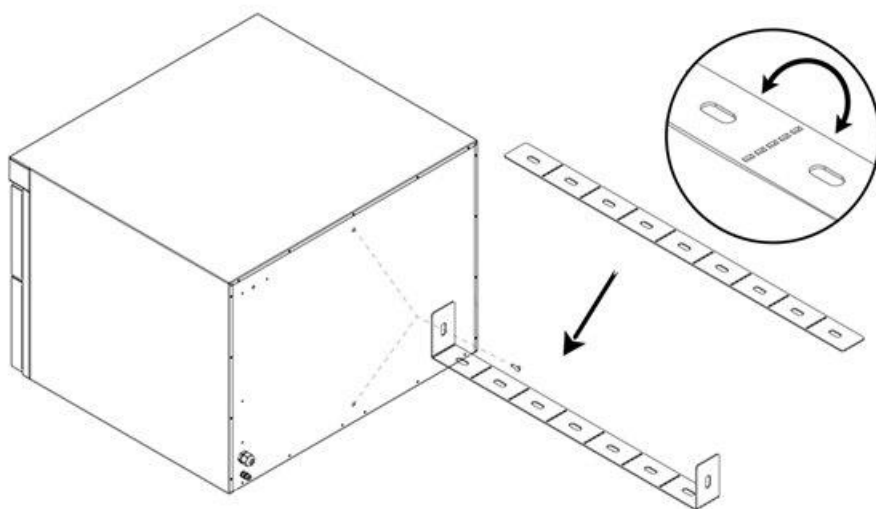

MODIFICATO APERTURA PORTA

1. Svitare le viti che fissano la cerniera inferiore (B) e rimuovere la porta. Sostenere la porta durante questa operazione.
2. Svitare e rimuovere il perno posto sul lato sinistro del cruscotto (A).
3. Rimuovere il tappo nero di protezione dalla parte destra (C) e fissarlo sul foro rimasto libero sulla parte sinistra (A).
4. Avvitare il perno sul lato destro del cruscotto (C).
5. Montare la porta inserendola prima sul perno sul lato destro (C)
6. Poi avvitare la cerniera inferiore sul lato destro (D) e fissare definitivamente la porta

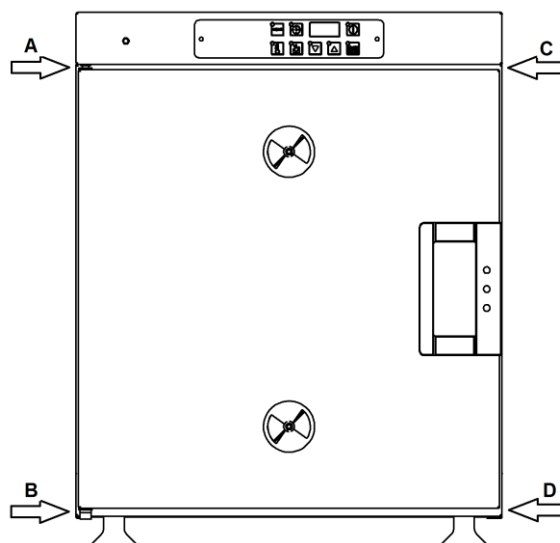

ISTRUZIONI PER IL COLLEGAMENTO ELETTRICO E SISTEMA EQUIPOTENZIALE

La sicurezza elettrica di questa apparecchiatura è garantita soltanto quando la stessa è correttamente collegata ad un **efficace impianto di messa a terra**, come previsto dalle norme vigenti. Il costruttore declina ogni responsabilità per eventuali danni causati dalla mancata messa a terra dell'impianto.

Inoltre l'apparecchiatura deve essere compresa in un **sistema equipotenziale**. Si deve effettuare questo collegamento per mezzo del morsetto, posto sulla parte posteriore dell'apparecchiatura, contrassegnato dal corrispondente simbolo e in conformità alle leggi vigenti.



In caso di sostituzione del cavo di alimentazione, la lunghezza dei conduttori fra il punto di fissaggio del cavo ed i morsetti deve essere tale che i conduttori attivi si tendano prima del conduttore di messa a terra.

SISTEMI DI CONTROLLO E DI SICUREZZA

Protezione del circuito elettrico

La protezione del circuito elettrico avviene a mezzo fusibile posizionato all'interno della macchina vicino alla scheda elettronica di comando, che è contrassegnato dal simbolo sotto riportato

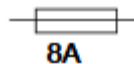

Ripristino del termostato di sicurezza

Nel caso durante l'utilizzo la macchina dovesse spegnersi a causa dell'intervento del termostato di sicurezza, è possibile procedere al riarmo dello stesso. Sulla parte anteriore della macchina è indicata la posizione del termostato di sicurezza da riarmare. Svitare la vite per poter accedere al pulsante di riarmo del termostato presente all'interno della macchina. Tramite la punta di un utensile entrare nel foro di ripristino spingendo leggermente. Successivamente riavvitare la vite.

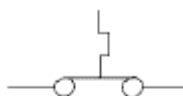

Thermo Schalter
Interrupteur Thermique
Interruttore Termico
Thermical Switch
Termostato de Seguridad

MESSA IN FUNZIONE: AVVERTENZE

Al termine degli allacciamenti, quando si mette in funzione l'apparecchiatura per la prima volta, è necessario effettuare alcune verifiche generali:

- **togliere** tutto il materiale d'imballo e le pellicole protettive
- **assicurarsi** che gli sfiati siano liberi
- **verificare** che le vigenti prescrizioni sulla sicurezza siano rispettate
- **informare** l'utilizzatore su tutte le funzioni, i lavori di manutenzione ed il corretto uso dell'apparecchiatura
- per fare in modo che l'apparecchiatura rimanga efficiente si consiglia di sottoporla annualmente a manutenzione, si consiglia dunque la stipula di un contratto di assistenza.

Avvertenze: prima accensione della macchina

Accendere la macchina senza cibo all'interno per almeno 1 ora in continuo alla massima temperatura per eliminare residui di olii superficiali. Durante questo periodo, mantenere il locale arieggiato in modo da disperdere possibili fumi ed odori.

AVVERTENZE GENERALI PER L'UTILIZZATORE

ATTENZIONE Leggere attentamente le avvertenze contenute nel seguente capitolo in quanto forniscono importanti indicazioni riguardanti la sicurezza d'uso e di manutenzione. Il mancato rispetto di queste regole fondamentali può compromettere la sicurezza dell'apparecchiatura e dell'utente. La Ditta Costruttrice declina qualsiasi responsabilità qualora la funzione originale dell'apparecchio sia alterata attraverso manomissioni o per inosservanza dell'istruzione per l'installazione, per modifiche o attraverso aggiunte di dispositivi diversi.

- Questa apparecchiatura, prima di lasciare la fabbrica, è stata collaudata e messa a punto da personale qualificato e specializzato in modo da consentire i migliori risultati di funzionamento.
- Ogni riparazione o messa a punto che in seguito si rendesse necessaria deve essere eseguita con la massima cura da personale qualificato. Per questo motivo raccomandiamo di rivolgerVi sempre al rivenditore che ha effettuato l'installazione, specificando il tipo di inconveniente, il modello e la matricola dell'apparecchiatura in Vostro possesso.
- L'apparecchiatura deve essere utilizzata solo da persone addestrate all'uso.
- Questa apparecchiatura, dovrà essere destinata solo all'uso per il quale è stata espressamente concepita e cioè per la cottura e/o il mantenimento degli alimenti come sotto riportato; ogni altro uso è da considerarsi improprio e quindi pericoloso.
- L'apparecchiatura permette temperature d'esercizio fino a 120°C.
- L'apparecchiatura può essere utilizzata  a) Per cotture di tutti i prodotti di gastronomia, freschi o congelati.
per i seguenti impieghi: b) Per il mantenimento di cibi cotti.
- Nel disporre il cibo in camera di cottura, mantenere uno spazio di almeno 10 mm tra una bacinella e l'altra per permettere la circolazione dell'aria calda.
- **ATTENZIONE Per le apparecchiature dotate di più cassette, evitare di aprire più di un cassetto alla volta.**
- Il funzionamento dell'apparecchio necessita di sorveglianza; tenere presente che durante il funzionamento l'apparecchio presenterà superfici calde.
- Richiedere all'installatore tutte le istruzioni necessarie per la corretta messa in funzione dell'apparecchiatura, compresa la spiegazione dei comandi.
- Prima di mettere in funzione l'apparecchiatura e al termine del lavoro quotidiano è necessario eseguire un'accurata pulizia all'interno della camera (vedi paragrafo "Pulizia e Manutenzione").
- Usare prodotti non corrosivi (alcalini) per le quotidiane operazioni di pulizia. È vietato l'uso di materiali e prodotti abrasivi.
- Evitare qualsiasi operazione che comporti il deposito di sale da cucina sulle superfici in acciaio dell'apparecchiatura; se questo dovesse verificarsi, pulire subito accuratamente.
- Disattivare sempre l'apparecchiatura al termine del servizio, interrompere e chiudere le erogazioni di rete (tensione elettrica).
- Durante eventuali operazioni di trasporto, smontaggio, assistenza per malfunzionamenti, ecc. fare particolare attenzione alla stabilità della macchina in modo da evitare il rovesciamento, la caduta o movimenti incontrollati della stessa e/o delle sue parti componenti.
- Attenzione: l'apparecchio deve essere scollegato dall'alimentazione durante la pulizia, la manutenzione e la sostituzione dei componenti.
- È necessario utilizzare i dispositivi di protezione individuale come i guanti per evitare di entrare in contatto con gli alimenti caldi e le parti calde del dispositivo che potrebbero procurare ustioni.
- Attenzione: possibilità di pavimento scivoloso accanto all'apparecchio.
- Per lo smontaggio quando l'apparecchio è fuori uso, prove o le avarie prevedibili chiedere al fabbricante o al personale autorizzato dal produttore.

ATTENZIONE In caso di anomalia di funzionamento, incidente o guasto è necessario:

- **spegnere immediatamente l'apparecchiatura**
- **interrompere e/o chiudere tutti gli allacciamenti (elettricità)**
- **rivolgersi esclusivamente al nostro servizio assistenza o all'installatore e richiedete solo ricambi originali. L'uso di ricambi originali non incide sulla salute e la sicurezza dell'operatore.**

PULIZIA E MANUTENZIONE

- Prima di effettuare operazioni di pulizia, **disinserire l'apparecchiatura dalla rete di alimentazione elettrica**.
- Prima di iniziare ad utilizzare un'apparecchiatura nuova è necessario procedere ad una accurata pulizia della camera. Non si devono utilizzare acidi o sostanze corrosive, pagliette o spazzole di ferro né durante la pulizia della camera, né durante la pulizia delle pareti esterne (da effettuarsi con acqua calda addizionata di idoneo detergente).
- **Non lavare l'apparecchiatura con getti d'acqua a pressione.**

Un'accurata pulizia giornaliera è la premessa per ottenere rimesse in temperatura e/o mantenimenti perfette/perfetti e consente prestazioni senza inconvenienti. Infatti:

- sapori e odori dei cibi rimangono inalterati
- il consumo di energia è più basso
- il funzionamento è più omogeneo e senza formazione di fumi
- si evitano interventi di manutenzione costosi e difficili

MISURE PREVENTIVE DI MANUTENZIONE

Si consiglia di controllare periodicamente (almeno una volta al mese):

- Chiusura porta / cassetti;
- Usura della guarnizione porta / cassetti;
- Usura della sonda al cuore;

ISPEZIONE E MANUTENZIONE

Per un corretto e sicuro funzionamento è necessario sottoporre almeno una volta all'anno il forno ad una ispezione / manutenzione da parte del personale autorizzato dal produttore.

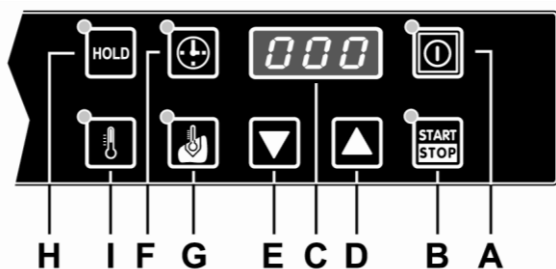

DESCRIZIONE COMANDI

- A. Interruttore generale
- B. Tasto START/STOP
- C. Display
- D. Tasto incremento temperatura
- E. Tasto decremento temperatura
- A. Tasto scelta tempo
- B. Tasto scelta sonda al cuore
- C. Tasto mantenimento
- D. Tasto scelta temperatura

Nei modelli con cassette indipendenti le frecce bianche sulle etichette indicano quale cassetto controlla la scheda. Nei modelli a tre cassette, quello centrale non presenta segni indicativi

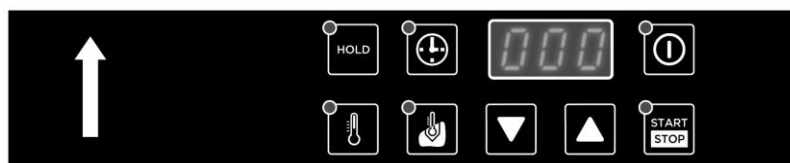

Controlla il cassetto superiore

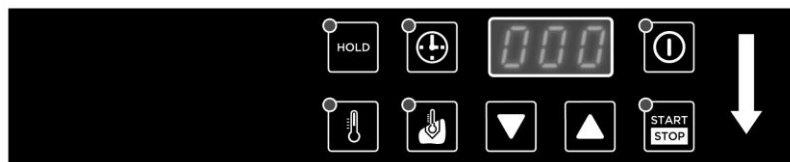

Controlla il cassetto inferiore

AVVERTENZE DURANTE IL FUNZIONAMENTO

- È necessario preriscaldare sempre la camera prima di introdurre il prodotto
- Aprire il meno possibile la porta durante il funzionamento
- Aprire o mantenere chiusi gli sfiati di forma circolare posti sulla parte frontale dell'apparecchiatura in base al livello di umidità che si vuole mantenere all'interno della camera. Con lo sfiato chiuso l'umidità verrà mantenuta all'interno mentre con lo sfiato aperto uscirà. Regolazione lo sfiato nella posizione più idonea al tipo di cibo presente in camera.

MODALITÀ DI FUNZIONAMENTO

Preriscaldamento

- Attivare l'apparecchiatura premendo il tasto **A**.
- Il display visualizzerà 3 trattini.
- Per effettuare il preriscaldamento premere il tasto **F** e sul display comparirà il tempo infinito (INF).
- Premere il tasto **I** e scegliere la temperatura desiderata agendo sui tasti **D** ed **E**.
- Quindi premere il tasto **B**, START.
- Il display visualizzerà sempre la temperatura reale in camera.

Mantenimento

Per effettuare il solo mantenimento, si può procedere in due modi:

- ❶
 - Attivare l'apparecchiatura premendo il tasto **A**.
 - Il display visualizzerà 3 trattini.
 - Premere il tasto **H** (HOLD) e sul display comparirà la temperatura preimpostata.
 - Scegliere la temperatura desiderata agendo sui tasti **D** ed **E**, poi premere il tasto **B**, START per l'avvio.
 - Il display visualizzerà sempre la temperatura reale in camera.
- ❷
 - Attivare l'apparecchiatura premendo il tasto **A**.
 - Il display visualizzerà 3 trattini.
 - Premere il tasto **F** e sul display comparirà il tempo infinito (INF).
 - Premere ora il tasto **I** e sul display comparirà la temperatura preimpostata.
 - Scegliere la temperatura desiderata agendo sui tasti **D** ed **E**, poi premere il tasto **B**, START per l'avvio.
 - Il display visualizzerà sempre la temperatura reale in camera.

Cottura a tempo e successivo mantenimento

- Per effettuare la cottura a tempo, attivare l'apparecchiatura premendo il tasto **A**.
- Il display visualizzerà 3 trattini.
- Premere il tasto **F** e sul display comparirà il tempo infinito (INF).
- Scegliere il tempo desiderato agendo sui tasti **D** ed **E**.
- Premere ora il tasto **I** e sul display comparirà la temperatura preimpostata.
- Scegliere la temperatura desiderata agendo sui tasti **D** ed **E**, poi premere il tasto **B**, **START** per l'avvio o impostare un ciclo di mantenimento successivo come segue.
- Premere il tasto **H** (HOLD) e sul display comparirà la temperatura preimpostata.
- Scegliere la temperatura desiderata agendo sui tasti **D** ed **E**, poi premere il tasto **B**, **START** per l'avvio.
- Il display visualizzerà sempre la temperatura reale in camera.
- Per vedere il tempo mancante di fine cottura, premere il tasto **F**.
- Al termine della cottura il buzzer suona e l'apparecchiatura:
 - o si arresta
 - o passa automaticamente in mantenimento alla temperatura preimpostata e tempo infinito.

Cottura con sonda al cuore e successivo mantenimento

- Per effettuare la cottura con sonda al cuore, attivare l'apparecchiatura premendo il tasto **A**.
- Il display visualizzerà 3 trattini.
- Premere il tasto **G** e sul display comparirà la temperatura sonda preimpostata.
- Scegliere la temperatura desiderata agendo sui tasti **D** ed **E**.
- Ora premere il tasto **I** e sul display comparirà la temperatura preimpostata.
- Scegliere la temperatura desiderata agendo sui tasti **D** ed **E**, poi premere il tasto **B**, **START** per l'avvio o impostare un ciclo di mantenimento successivo come segue.
- Premere il tasto **H** (HOLD) e sul display comparirà la temperatura preimpostata.
- Scegliere la temperatura desiderata agendo sui tasti **D** ed **E**, poi premere il tasto **B**, **START** per l'avvio.
- Il display visualizzerà sempre la temperatura reale in camera.
- Per vedere la temperatura della sonda al cuore premere il tasto **G**.
- Al termine della cottura il buzzer suona e l'apparecchiatura
 - o si arresta
 - o passa automaticamente in mantenimento alla temperatura preimpostata e tempo infinito.

Blocco manuale della tastiera : durante l'esecuzione di un programma è possibile bloccare la tastiera tramite la pressione simultanea dell'interruttore generale e del tasto Start/Stop fino alla comparsa a display della scritta "Loc". Per disabilitare il blocco tastiera ripremere simultaneamente l'interruttore generale e il tasto Start/Stop fino alla comparsa a display della scritta "UnL".

AUTODIAGNOSI E LEGENDA ANOMALIE

ERRORE	CAUSA
ER1	Avaria della sonda di temperatura della camera di cottura. Contattare il Servizio Tecnico di Assistenza
ER2	Avaria della sonda di temperatura resistenze. Contattare il Servizio Tecnico di Assistenza
ER3	Avaria della sonda di temperatura al cuore. Contattare il Servizio Tecnico di Assistenza

TEMPERATURE CONSIGLIATE DI MANTENIMENTO

Descrizione	Temperatura °C
Carne	
Arrostato di manzo – al sangue	51°
Arrostato di manzo – medio/ ben cotto	68°
Punta di petto di manzo	71°-79°
Bistecca – alla griglia/in padella	60°-71°
Costati – manzo o maiale	71°
Vitello	71°-79°
Prosciutto	71°-79°
Maiale	71°-79°
Agnello	71°-79°
Pollame	
Pollo – fritto/ al forno	71°-79°
Anatra	71°-79°
Tacchino	71°-79°
In generale	71°-79°
Pesce / Frutti di mare	
Pesce – fritto al forno	71°-79°
Aragosta	71°-79°
Gambero - fritto	71°-79°

Descrizione	Temperatura °C
Panetteria	
Pane / Panini	49°-60°
Varie	
Stufati	71°-79°
Impasto – controllo	27°-38°
Uova – fritte	66°-71°
Piatti surgelati	71°-79°
Antipasti	71°-82°
Pasta	71°-82°
Pizza	71°-82°
Patate	82°
Piatti unici	60°-74°
Salse	60°-93°
Zuppa	60°-93°
Verdure	71°-79°
Le temperature indicate, sono solamente indicative	

- Installation, start-up and maintenance of the appliance should be carried out by qualified engineers, licensed fitters or personnel authorised by the manufacturer.
- Carefully read the recommendations in this instruction booklet, as they provide important advice for safe installation, operation and maintenance.
- In case of failure or malfunctioning, turn off the appliance immediately.
- Keep this booklet to hand in a safe place for future reference.
- After having unpacked the appliance, check that it is in perfect condition. If in doubt, do not use the appliance and contact authorised personnel.
- Do not leave any packing material within reach of children, as it is a potential source of danger.
- Before connecting the appliance, make sure that the data on the rating plate (at the rear towards the bottom) correspond to the mains supply data (electricity).
- This appliance must be used only for the purpose for which it was specifically designed; any other use is considered improper and therefore dangerous.
- The appliance should be operated only by personnel trained in its use.

- The equipment can have hot surfaces indicated by the

following symbol:  ATTENTION!

- While opening the door with equipment working, some hot steam can come out. Attention!

- The symbol  indicates you have to pay attention
- Caution: possibility of slippery floor near the appliance.

- The symbol  indicates the maximum height for containers with liquids. To avoid burns, do not put in the upper levels to the indication given by the symbol “products that can become liquid and can not be visible to the operator”
- If the power cord is damaged, it must be replaced by the technical assistance or qualified personnel in order to avoid a hazard.
- The equipment is provided with supply cord with plug. The removal of the plug has to be such that an operator can check from any of the points to which he has access that the plug remains removed.

- The manufacturing company is not liable for any modification of the supply cable/plug and the warranty is void

- Caution: the appliance must be disconnected from the power during maintenance and replacement of

components .

- Disconnect the appliance from the mains power supply before carrying out any cleaning operations.
- Do not wash the appliance with jets of water under pressure.
- Ask the installation technician for instructions for the correct use of the water softener as imperfect maintenance can cause irreparable damage to the equipment.
- Available in digital version. Contact the seller.

GENERAL RECOMMENDATIONS AND TECHNICAL DATA

GB
Ed. 0722

Example of rating plate

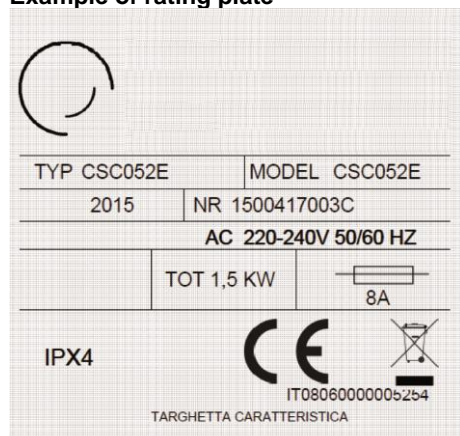

TECHNICAL DATA

Model (type)	Rated voltage [Vac]	Total input [kW]	Amps. [A]	Cable according to IEC-60245-57 (H05RN-F or HO7RN-F). Minimum cross section of connection cable [mm ²]	
CSC031E (CSC031E)	230 50Hz 220-240 50 / 60Hz	0,7	3,1	3 x 1	
CSC051E (CSC051E)		1	4,4		
CSC052E (CSC052E)		1,5	6,6		
CSD011E (CSD011E)		0,7	3,1		
CSD012E (CSD012E)		1	4,4		
CSD013E (CSD013E)		0,7	3,1		
CSD001E (CSD001E)		1	4,4		
CSD002E (CSD002E)		1,5	6,6		
CSD003E (CSD003E)		1,4	6,2		
CSD212E (CSD212E)		2,1	9,3		
CSD313E (CSD313E)					

Model (type)	Operating temperature (°C)	Tray capacity: distance [mm]	Tray max. height [mm]	Maximum total load (product + trays) (kg)	Weight when empty (Kg)
CSC031E (CSC031E)	30 ÷ 120	3 x GN 1/1 (70)	3 x 65 (h) 1 x 200 (h)	11 + 4,5	30
			1 x 150 (h) + 1 x 65 (h)		
CSC051E (CSC051E)		5 x GN 1/1 (70)	5 x 65 (h) 2 x 150 (h)	18 + 7,5	34
			1 x 200 (h) + 1 x 150 (h)		
CSC052E (CSC052E)		5 x GN 2/1 (70)	5 x 65 (h) 2 x 150 (h)	30 + 15	50
			1 x 200 (h) + 2 x 65 (h)		
			10 x GN 1/1 (70)		
CSD011E (CSD011E)		1 x GN 1/1	150 (h)	6 + 2	37
				12 + 4	
CSD012E (CSD012E)		2 x GN 1/1	18 + 6	79	
CSD013E (CSD013E)		3 x GN 1/1	6 + 2	37	
CSD001E (CSD001E)		1 x GN 1/1	12 + 4	57	
CSD002E (CSD002E)	2 x GN 1/1	18 + 6	79		
CSD003E (CSD003E)	3 x GN 1/1	6 + 2 (x2)	58		
CSD212E (CSD212E)	1 x GN 1/1 (x2)	6 + 2 (x3)	84		
CSD313E (CSD313E)	1 x GN 1/1 (x3)				

GENERAL RECOMMENDATIONS AND TECHNICAL DATA

GB
Ed. 0722

SPECIAL INSTRUCTIONS

- Current regulations require the installation of a multiple pole switch between the appliance and the electrical power supply; the switch must have a contact gap of least 3 mm on each pole.
- **The manufacturer cannot be held liable and declines all guarantee obligations regarding any claims for damages ensuing from bad installation or failure to observe current regulations.**

LAWS, TECHNICAL REGULATIONS AND STANDARDS

Throughout installation it is vital to observe the following requirements:

- **any health and hygiene standards applicable to kitchens and eating places**
- **local and/or territorial building regulations and fire prevention standards**
- **current accident prevention guidelines**
- **the regulations of the electrical power supply company or agency**
- **any other local regulations**



This product conforms with EU2002/96/EC compliance.

The crossed basket symbol on this product stands to indicate that cannot be disposed of through normal waste, but should be referred to a specialized centre competent in disposal of this type of goods.

The user of such product is responsible of the disposal of this product at the end of it's life in order to avoid negative effects on the environment.

For further information related to the disposal please contact the local authority specialized in re-cycling of these type of products.

SOUND PRESSURE

The sound pressure level emitted by the product is less than 70dB.

INSTRUCTIONS FOR POSITIONING

- To position counter top appliances it is advisable to ensure for the weight of the appliance.
- Keep 10 cm of gap all around the appliance.
- If the walls next to the appliance are of inflammable material, they should be suitably clad.
- Fire prevention regulations must be scrupulously observed.
- The electric wiring must never be under strain. Do not obstruct the suction inlets or heat dispersion outlets.
- Remove the protective film.
- Place the machine on a stable and steady surface (rear wall, support base etc...) using the fixing bracket provided. Fix the bracket on the 2 holes of the rear panel of the machine (see picture below).
To make this operation easier and considering the space available, the bracket can be cut or folded according to the desired length along the traced points.
The fixing screw on the opposite side of the machine is not provided by the manufacturer.

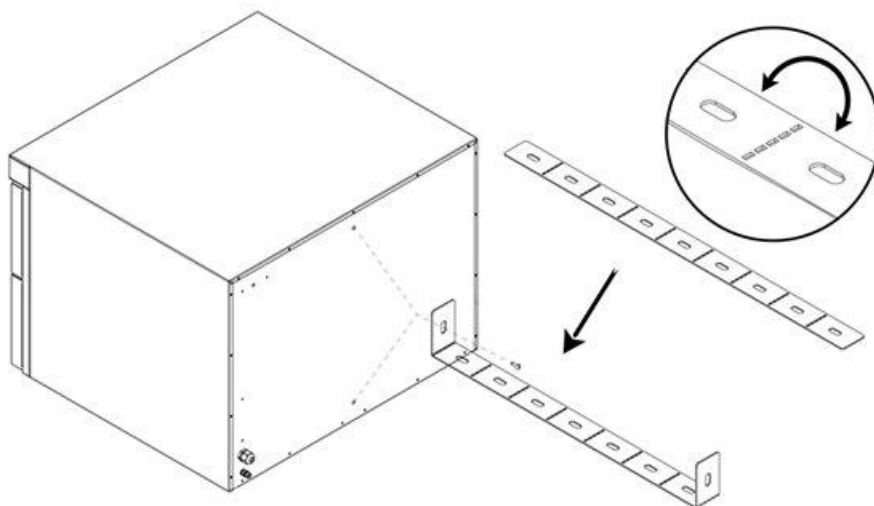

OPPOSITE HINGE DOOR

1. Remove the screws on the bottom hinge (B) and hold the door firmly
2. Unscrew and remove the pivot placed on the left side of the panel frame (A)
3. Remove the black security tap on the right side (C) and fix it on the free hole you can find on the left side (A).
4. Screw the pivot on the right side of the panel frame (C)
5. Place the door fixing it on the pivot on the right side (C)
6. Screw the bottom hinge on the right side (D) and fasten the door.

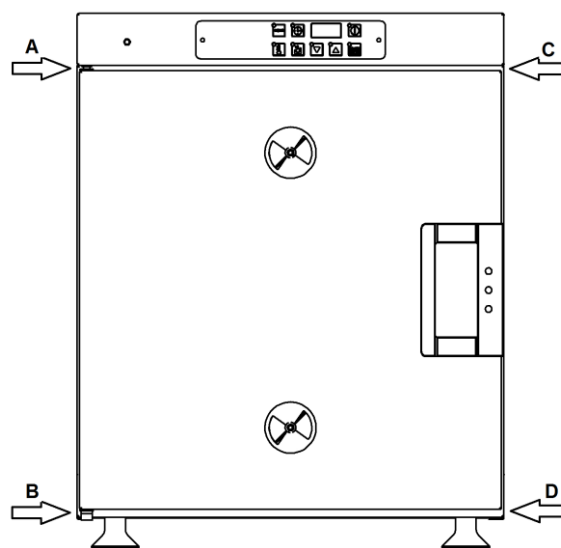

INSTRUCTIONS FOR ELECTRICAL CONNECTION AND EQUIPOTENTIAL SYSTEM

The electrical safety of this appliance is guaranteed only if it is connected correctly to an **efficient earthing system**, in accordance with current safety regulations. The manufacturer shall not be responsible for any damage caused by failure to earth the installation properly.

The appliance must also be included in a **equipotential system**. Make the connection through the terminal situated on the rear of the appliance, and marked by the relevant symbol, according to current safety regulations.



In case of replacement of the power cord, the length of the wires between the connection point of the cable and the terminals must allow the active conductors to be tightened before being earthed.

SAFETY AND CONTROL SYSTEMS

Auxiliary circuit switch

Fuses positioned next to the terminal board protect the electric circuit

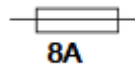

Restoring the safety thermostat If during machine use, this should switch off due to the safety thermostat intervening, you can reset it. The position of the safety thermostat that is to be reset is indicated on the front of the machine. Unscrew the screw to access the reset button of the thermostat inside the machine. Use the tip of a tool to enter the reset hole and push slightly. Then tighten the screw again.

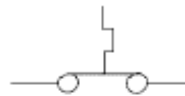

Thermo Schalter
Interrupteur Thermique
Interruttore Termico
Thermal Switch
Termosstat de Seguridad

START-UP: RECOMMENDATIONS

When the appliance has been connected, before operating it for the first time, a general check should be carried out as follows:

- **remove** all packing material and protective film
- **make** sure that the vents are not obstructed
- **ensure** that current safety regulations have been observed
- **demonstrate** to the user the different systems available with the appliance, what routine maintenance is required and the correct use of the appliance
- equipment maintenance is highly recommended to keep your equipment efficient. A service contract is also recommended.

Warning: first ignition of machine

Turn on the machine without food inside for at least an hour at maximum temperature to remove residual surface oils. During this time, keep the room ventilated so as to disperse possible fumes and odours.

GENERAL RECOMMENDATIONS FOR THE USER

WARNING! Read the instructions in the following chapter very carefully. It contains important advice concerning the safe use and maintenance of your appliance. Failure to observe these fundamental rules may compromise your own safety and that of the appliance. The manufacturer declines all responsibility if the original functions of the appliance are altered through mishandling, the installation instructions are not followed, modifications take place or other devices are added.

- Before leaving the factory this appliance has been tested and set by qualified, specialised personnel to perform at its best.
- Any repair work or re-setting required thereafter must be carried out extremely carefully by qualified persons. For this reason it is therefore recommended that, whenever necessary, the dealer from whom the appliance was bought should always be contacted specifying the problem, the model and the serial number of the appliance.
- The appliance should be operated only by personnel trained in its use.
- This appliance must be used only in the way in which it was expressly intended. The ovens were designed to cook and/or hold food as here below described; every other use is to be considered improper.
- The oven allows you to work on temperatures up to 120°C.

- The appliance can be used to:  a) Cook all gastronomy preparations, fresh or frozen.
b) To maintain cooked food
- When placing the food in the oven chamber, leave at least 10 mm between the trays in order to allow the hot air to circulate inside the oven chamber.
- **WARNING! Avoid opening more than one drawer at the time, on equipment with multiple drawers.**
- The appliance must be under supervision when in operation: remember that some parts will be hot.
- Ask the fitter for all instructions necessary for starting up the appliance correctly, including an explanation of the controls and their functions.
- Before using the appliance for the first time and at the end of every working day, it should be thoroughly cleaned inside (see paragraph "Cleaning and maintenance").
- Use non-corrosive products (alkaline) for daily cleaning. Do not use abrasive cleaners.
- Avoid any operation which leads to cooking salt being deposited on the steel surfaces of the appliance; should this happen, clean thoroughly and immediately.
- Always switch off the appliance when not in operation and turn off mains supplies (electricity).
- During any transport operation, disassembly, assistance for malfunctions, etc. pay particular attention to the stability of the machine in order to prevent the machine itself and/or its parts from overturning, falling or moving uncontrollably.
- Caution: the appliance must be disconnected from the power during cleaning, maintenance and replacement of components.
- Personal protective equipment, such as gloves, must be used to prevent coming in contact with hot food and hot parts of the device that could cause burns.
- Caution: possibility of slippery floor near the appliance.
- To dismantling when the equipment is out of use, testing or foreseeable breakdowns ask to the manufacturer or to personnel authorised by the manufacturer.

WARNING! In the event of malfunctioning, accident or breakdown:

- **switch off the appliance immediately**
- **and cut out and/or turn off all mains supplies (electricity)**
- **only call the service centre or an authorised dealer and ask for original spare parts. The use of original spare parts don't has affect on the health and safety of the operator**

CLEANING AND MAINTENANCE

- **Disconnect the appliance from the mains power supply** before carrying out any cleaning operations.
- Before using your new appliance clean out the cavity carefully. Do not use acids or corrosive cleaners, wire wool or brushes to clean either the appliance cavity or the external sides (use warm water with a suitable detergent).
- **Do not wash the appliance with jets of water under pressure.**

Thorough daily cleaning helps your appliance regenerate and/or keep warm with perfect, trouble-free results. A clean appliance gives problem-free performance:

- the flavour and smell of the food are unaltered
- the appliance works smoothly and does not smoke
- less energy is consumed
- costly, inconvenient maintenance operations are avoided

PREVENTIVE MAINTENANCE MEASURES

It is recommended to check periodically (at least once a month):

- the correct closing of the door / drawer;
- the wear of the door / drawer seal;
- the wear of the core probe;

INSPECTION AND MAINTENANCE

For a successful and safe operation, the equipment should undergo at least once a year to inspection / maintenance by the personnel authorised by the manufacturer.

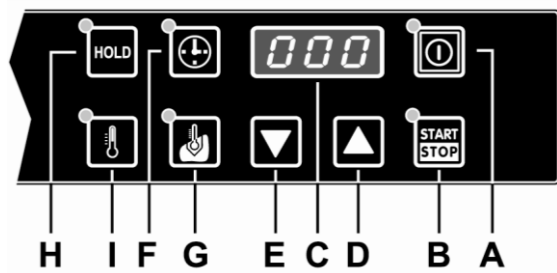

DESCRIPTION OF CONTROLS

- A. ON/OFF switch
- B. START/STOP key
- C. Display
- D. Temperature increase key
- E. Temperature decrease key
- F. Time selection key
- G. Core probe selection key
- H. Keeping warm key
- I. Temperature selection key

In the items with separate drawers, the white arrows on the label will indicate which drawer is controlled by the board. Models with 3 separate drawers: the central drawer does not have any indication.

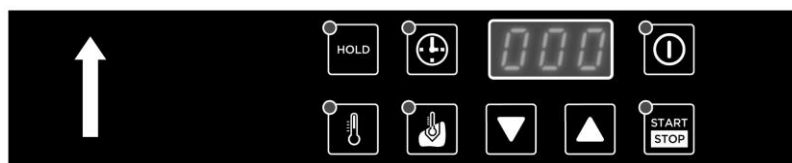

Upper drawer

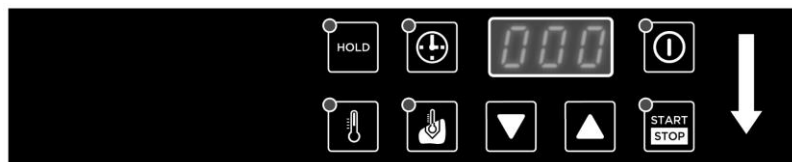

Lower drawer

RECOMMENDATIONS DURING OPERATION

- The appliance should always be pre-heated before introducing the product
- Open the door during operation as little as possible
- Open or close the round vents, placed on the front side of the unit, to adjust moisture inside the cavity. Closed vent: moisture will remain inside the cavity. Open vent: moisture will go out. Adjust the vent according to the kind of food inside the cavity.

OPERATING METHODS

Preheating

- Switch on the appliance by pressing key **A**.
- Three dotted line will appear.
- To pre-heat, press key **F** and the display will show time infinite (INF).
- Press key **I** and select the temperature value required using keys **D** and **E**.
- Then press key **B**, START.
- The display will show always actual temperature chamber.

Keeping warm

To keep warm only, one proceed in two ways:

- ①
 - Switch on the appliance by pressing key **A**.
 - Three dotted line will appear.
 - Press key **H** (HOLD) and the display will show pre-set temperature.
 - Select the temperature value required using keys **D** and **E**, then press key **B**, START for the start-up.
 - The display will show always actual temperature chamber.
- ②
 - Switch on the appliance by pressing key **A**.
 - Three dotted line will appear.
 - Press key **F** and the display will show time infinite (INF).
 - Press key **I** and the display will show pre-set temperature.
 - Select the temperature value required using keys **D** and **E**, then press key **B**, START for the start-up.
 - The display will show always actual temperature chamber.

Cook & Hold with timing

- To cooking with timing, switch on the appliance by pressing key **A**.
- Three dotted line will appear.
- Press key **F** and the display will show time infinite (INF).
- Select the time value required using keys **D** and **E**.
- Press key **I** and the display will show pre-set temperature.
- Select the temperature value required using keys **D** and **E**, then press key **B**, START for the start-up or set a subsequent holding cycle.
- Press key **H** (HOLD) and the display will show pre-set temperature.
- Select the temperature value required using keys **D** and **E**, then press key **B**, START for the start-up.
- The display will show always actual temperature chamber.
- To monitor the remaining time to cooking cycle, press key **F**.
- At the end of cooking cycle, a warning buzzer will activate and the oven will stop or automatically pass to the holding cycle if previously programmed.

Cook & Hold with core temperature probe

- To cook with core temperature probe, switch on the appliance by pressing key **A**.
- Three dotted line will appear.
- Press key **G** and the display will show core temperature probe pre-set.
- Select the temperature value required using keys **D** and **E**.
- Press key **I** and the display will show pre-set temperature.
- Select the temperature value required using keys **D** and **E**, then press key **B**, START for the start-up or set a subsequent holding cycle.
- Press key **H** (HOLD) and the display will show pre-set temperature.
- Select the temperature value required using keys **D** and **E**, then press key **B**, START for the start-up.
- The display will show always actual temperature chamber.
- To monitor core temperature probe, press key **G**.
- At the end of cooking cycle, a warning buzzer will activate and the oven will stop or automatically pass to the holding cycle if previously programmed.

Manual keyboard lock : while a program is on, you can lock the keyboard pushing simultaneously the main switch and Start/Stop button, until the message "Loc" appears on the display. To disable the keyboard lock, push again simultaneously the main switch and Start/Stop button, until you see the message "UnL" on the display.

AUTODIAGNOSTIC AND FAULTS

ERRORS	CAUSE
ER1	Malfunction of temperature probe of the cooking chamber. Contact the Technical Service of Assistance
ER2	Malfunction of heating elements temperature probe. Contact the Technical Service of Assistance
ER3	Temperature core probe malfunctioning. Contact the Technical Service of Assistance

RECOMMENDED MAINTENANCE TEMPERATURES

Description	Temperature °C
Meet	
Roast beef – rare	51°
Roast beef – medium/ good cooked	68°
Breast of beef	71°-79°
Steak – grilled/in frying pan	60°-71°
Chop – beef or pork	71°
Veal	71°-79°
Ham	71°-79°
Pork	71°-79°
Lamb	71°-79°
Poultry	
Chicken – fried/baked	71°-79°
Duck	71°-79°
Turkey	71°-79°
In general	71°-79°
Fish – sea food	
fish – fried / baked	71°-79°
Lobster	71°-79°
Crayfish - fried	71°-79°

Description	Temperature °C
Baked articles	
Bread / Rolls	49°-60°
Sundries	
Steweds	71°-79°
Mixing	27°-38°
Fried eggs	66°-71°
Deep frozen dishes	71°-79°
Starter	71°-82°
Pasta	71°-82°
Pizza	71°-82°
Potatos	82°
Ones dishes	60°-74°
Sauces	60°-93°
Soup	60°-93°
Vegetables	71°-79°

The indicated temperatures are only approximates

- La instalación, puesta en marcha y mantenimiento del equipo deben ser realizadas exclusivamente por personal especializado, según las instrucciones del fabricante.
- Leer atentamente las advertencias que contiene este manual de instrucciones porque facilita importantes indicaciones con respecto a la seguridad de la instalación, uso y mantenimiento.
- En el caso de averías o de desperfectos en el funcionamiento, apagar inmediatamente el equipo.
- Conservar este manual para una posible consulta en el futuro.
- Después de haber quitado el embalaje, controlar la integridad del aparato. En el caso de dudas, no usar el aparato y consultar al personal especializado.
- Los elementos del embalaje no tienen que dejarse al alcance de los niños, ya que son potenciales fuentes de peligro.
- Antes de conectar el equipo verificar que los datos de la placa de características (situada en la parte baja del lado posterior) correspondan a los de la red de distribución (eléctrica).
- Este aparato se debe destinar solo al uso para el que ha sido previsto; todo otro uso se ha de considerar indebido y por tanto, peligroso.

- La utilización del equipo debe ser exclusivamente por personal adiestrado para ello.
- Durante el utilizo, el equipo tendrá algunas superficies calientes caracterizadas por el símbolo:



HACER CUIDADO!

- Durante el utilizo, al abrir la puerta, puede salir vapor a temperatura elevada, trabajar con cuidado!



- El símbolo  indica que hay que hacer cuidado
- Atención: posibilidad de suelo resbaladizo junto al aparato.



- El símbolo  indica la altura máxima para recipientes con líquidos. Para que no se quemen, no meter en los niveles superiores "productos que pueden volverse líquidos y que el operador no puede ver"
- Si el cable de suministro está estropeado, puede ser sustituido solo por parte del productor, del servicio asistencia o por personal calificado para evitar riesgos adicionales.

- El equipo está provisto de cable de suministro con enchufe. El operador debe tener la posibilidad de quitar el cable y verificar en cualquiera posición que el enchufe no quede conectado.
- Posible modificaciones del cable de alimentación / enchufe no son bajo responsabilidad de la empresa productora.
- Atención: el aparato se debe desconectar de la alimentación eléctrica durante el mantenimiento y la

sustitución de los componentes

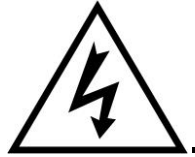

- Antes de realizar las operaciones de limpieza, desenchufar el aparato de la red de alimentación eléctrica.
- No lavar el aparato con chorros de agua a presión.
- Solicitar al instalador las instrucciones para un correcto uso del descalcificador de agua, por cuanto una no perfecta realización de mantenimiento puede causar daños tal vez irreparables al equipo.
- Manual disponible también en versión digital. Contacte el distribuidor.

Ejemplo de placa applicata

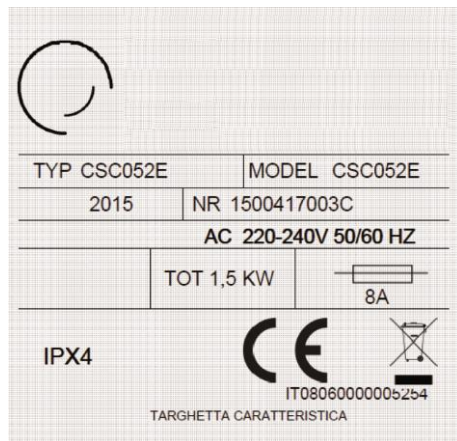

DATOS TÉCNICOS

Modelo (type)	Voltaje nominal [Vac]	Absorción total [kW]	Amperio [A]	Cable que cumple con 60245-IEC-57 (tipo H05RN-F o HO7RN-F). Sección mínima del cable de conexión (mm ²).	
CSC031E (CSC031E)	230 50Hz 220-240 50 / 60Hz	0,7	3,1	3 x 1	
CSC051E (CSC051E)		1	4,4		
CSC052E (CSC052E)		1,5	6,6		
CSD011E (CSD011E)		0,7	3,1		
CSD012E (CSD012E)		1	4,4		
CSD013E (CSD013E)		0,7	3,1		
CSD001E (CSD001E)		1	4,4		
CSD002E (CSD002E)		1,5	6,6		
CSD003E (CSD003E)		1,4	6,2		
CSD212E(CSD212E)		2,1	9,3		
CSD313E(CSD313E)					

Modelo (type)	Temperatura de trabajo [°C]	Capacidad parrillas: distancia [mm]	Altura maxima bandejas [mm]	Capacidad maxima de producto [kg]	Peso en vacío [kg]	
CSC031E (CSC031E)	30 ÷ 120	3 x GN 1/1 (70)	3 x 65 (h) 1 x 200 (h)	11 + 4,5	30	
			1 x 150 (h) + 1 x 65 (h)			
CSC051E (CSC051E)		5 x GN 1/1 (70)	5 x 65 (h) 2 x 150 (h)	18 + 7,5	34	
			1 x 200 (h) + 1 x 150 (h)			
CSC052E (CSC052E)		5 x GN 2/1 (70)	5 x 65 (h) 2 x 150 (h)	30 + 15	50	
			1 x 200 (h) + 2 x 65 (h)			
			10 x 65 (h) 4 x 150 (h)			
			10 x GN 1/1 (70)	2 x 200 (h) + 4 x 65 (h)		
CSD011E (CSD011E)		1 x GN 1/1	150 (h)	6 + 2	37	
CSD012E (CSD012E)		2 x GN 1/1		12 + 4	57	
CSD013E (CSD013E)		3 x GN 1/1		18 + 6	79	
CSD001E (CSD001E)		1 x GN 1/1		6 + 2	37	
CSD002E (CSD002E)	2 x GN 1/1	12 + 4		57		
CSD003E (CSD003E)	3 x GN 1/1	18 + 6		79		
CSD212E (CSD212E)	1 x GN 1/1 (x2)	6 + 2 (x2)		58		
CSD313E (CSD313E)	1 x GN 1/1 (x3)	6 + 2 (x3)		84		

INDICACIONES PARTICULARES

- Como establecen las normas, entre el equipo y la red de distribución de energía eléctrica debe instalarse un interruptor omnipolar con una distancia mínima entre contactos de 3 mm para cada polo.
- **El Fabricante no puede ser considerado responsable y declina cualquier reclamación de garantía, por eventuales daños imputables a una instalación no adecuada por no respetar las normas prescritas.**

NORMATIVAS DE LEY, REGLAS TÉCNICAS, DIRECTIVAS

Durante la instalación es importante que se cumplan:

- **Las normas higiénicas y sanitarias sobre cocinas profesionales y restauración**
- **El reglamento de edificación municipal y/o territorial y las normas anti-incendio**
- **Normativas de seguridad vigentes**
- **Las disposiciones del suministrador de energía eléctrica**
- **Otras normas locales**



Este producto se conforma a la Unión Europea de directiva 2002/96/EC. El símbolo de la cesta barrato trajo el instrumento indica(advierte) que el producto, al final de su propio tiempo de servicio, separadamente debe ser convites de los rechazos domésticos, debe ser consulta en un centro de cosecha diversificada para equipos eléctricos y electrónica, o entregado de nuevo al vendedor durante la compra de un nuevo equipo equivalente. El consumidor es responsable del otorgamiento del instrumento para terminarse la vida a usted asigna sus estructuras de cosecha. La cosecha conveniente diversificada para el principio siguiente del instrumento bajo al reciclaje, al tratamiento y la disposición compatible ambiental que esto contribuye para evitar efectos posibles negativos sobre el ambiente y sobre la salud y ello favorece el reciclo algunos materiales de cual el producto es compuesto. Para la información más detallado inherente los sistemas disponibles de cosecha para dar vuelta al servicio local de disposición se rechaza.

PRESIÓN ACÚSTICA

El nivel de presión acústica emitida por el producto es inferior a 70 dB.

INSTRUCCIONES PARA EL POSICIONAMIENTO

- Para el posicionamiento de los aparatos se aconseja observar primero el peso del aparato a colocar.
 - Mantener 10 cm de espacio libre alrededor del aparato.
 - Si las paredes adyacentes al equipo son de material inflamable, realizar el revestimiento adecuado.
 - Observar y respetar al máximo las prescripciones anti-incendio vigentes.
 - El cable eléctrico no debe ser nunca sometido a tracción. No tapar las aberturas o las fisuras de aspiración y descarga de calor.
 - Extraer totalmente la película protectora.
 - Posicionar el equipo sobre una superficie sólida y firme (pared trasera, base...) utilizando el soporte suministrado por el fabricante y engancharlo a uno de los 2 puntos que se encuentran en la parte trasera del horno (véase foto en adjunto). Para simplificar esa operación en función del espacio disponible, se puede plegar el soporte o cortarlo en los puntos rasgueados, según la distancia necesitada.
- El tornillo que hay que fijar al otro lado del equipo no se entrega con el horno y está a cargo del instalador.

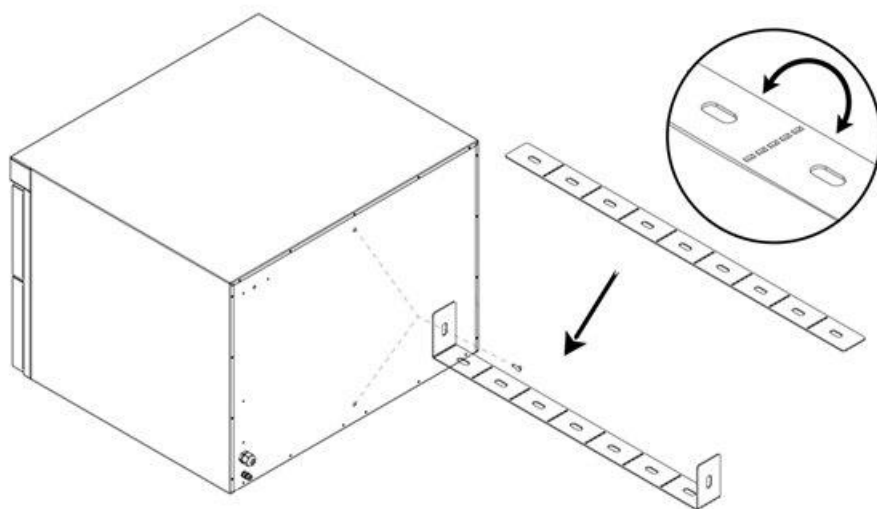

CAMBIO DIRECCION PUERTA

1. Desenroscar los tornillos de la bisagra inferior (B) y quitar la puerta. Manejar la puerta con cuidado durante esta operación.
2. Desenroscar y sacar el perno del lado izquierdo de la parte frontal (A)
3. Sacar el tapón negro de protección de la parte derecha (C) y meterlo en el hueco libre de la parte izquierda (A)
4. Enroscar el perno en el lado derecho de la parte frontal (C)
5. Encastrar la puerta en el perno del lado derecho (C)
6. Enroscar la bisagra inferior en el lado derecho (D) y fijar la puerta

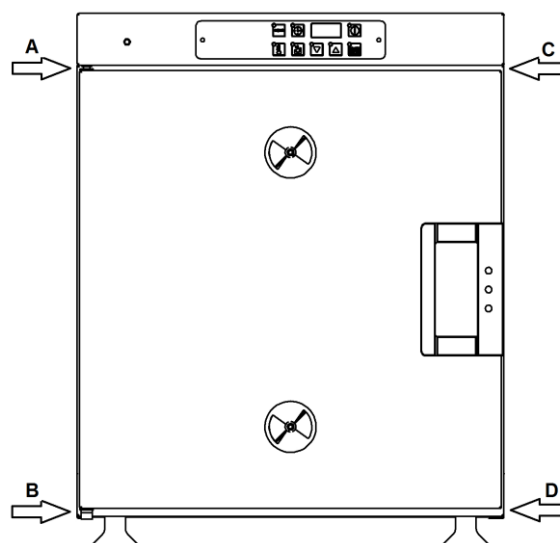

INSTRUCCIONES PARA EL EMPALME ELÉCTRICO Y SISTEMA EQUIPOTENCIAL

La seguridad eléctrica de este aparato está garantizada solamente cuando el mismo esté conectado a una **eficaz instalación de puesta a tierra**, como está previsto en la normativa vigente. El Fabricante declina toda esponsabilidad en el caso de daños causados por la falta de descarga a tierra del aparato.

Además el equipo debe estar comprendido en un **sistema equipotencial**. Esta conexión debe hacerse por medio del borne siyuado en la parte posterior del equipo e indicado con el correspondiente símbolo, y en conformidad a las leyes vigentes.



Si se tuviera que sustituir el cable de alimentación, la longitud de los conductores entre el punto de fijación del cable y los bornes debe ser tal que los conductores activos se tensen antes del conductor de conexión a tierra

SISTEMAS DE CONTROL Y SEGURIDAD

Protección del circuito auxiliar

La protección del circuito eléctrico se realiza por medio de fusibles situados al lado del regletero.

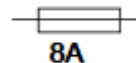

Restablecimiento del termostato de seguridad

Si durante el uso la máquina se apagara a causa de la intervención del termostato de seguridad, se puede restablecer el mismo. En la parte delantera de la máquina se indica la posición del termostato de seguridad que se debe restablecer. Desenrosque el tornillo para alcanzar el pulsador de restablecimiento del termostato que se encuentra dentro de la máquina. Con la punta de una herramienta entre en el agujero de restablecimiento empujando ligeramente. Después vuelva a enroscar el tornillo.



Thermo Schalter
Interrupteur Thermique
Interruttore Termico
Thermical Switch
Termostato de Seguridad

PUESTA EN MARCHA: ADVERTENCIAS

Al acabar el conexionado y antes de la puesta en marcha es necesario efectuar una verificación general:

- **quitar** todo el material de embalaje y las películas de protección
- **asegurarse** que los respiraderos estén libres
- **verificar** que sean respetadas las vigentes normas de seguridad
- **informar** al utilizador de todas las funciones, los trabajos de mantenimiento y el correcto uso del horno
- Para que el equipo esté siempre eficiente, aconsejamos hacer una manutención cada año y, por tanto, un contrato de asistencia

Advertencias: primer encendido de la máquina

Encienda la máquina sin alimentos en el interior durante al menos 1 hora de forma continua a la temperatura máxima para eliminar los residuos de los aceites superficiales. Durante este tiempo, mantener el local ventilado para dispersar posibles humos y olores.

ADVERTENCIAS GENERALES PARA EL USUARIO

Leer atentamente las advertencias contenidas en el presente capítulo por cuanto suministra importantes indicaciones con respecto a la seguridad de uso y de mantenimiento. La no observancia de estas reglas

AVISO ! pueden comprometer la seguridad del aparato y del utilizador. La empresa constructora declina cualquier responsabilidad cuando la función original del aparato venga alterada por mal uso o por inobservancia de las instrucciones para la instalación, o por modificación o por adición de dispositivos diversos.

- Este aparato, antes de dejar la fábrica, ha sido probado y puesto a punto por personal calificado y especializado de manera que se puedan obtener los mejores resultados de funcionamiento.
- Todas las operaciones o puesta a punto que luego sean necesarias deben ser realizadas con el máximo cuidado y por personal especializado. Por este motivo, aconsejamos dirigirse al Revendedor donde el aparato ha sido comprado, especificando el tipo de inconveniente, el modelo y matrícula del mismo.
- La utilización del equipo debe ser exclusivamente por personal adiestrado para ello.
- El equipo deberá ser destinado solamente al uso para el cual ha sido expresamente concebido. Los hornos han sido proyectados para la cocción y/o mantenimiento al horno de alimentos como se indica posteriormente; otra utilización debe considerarse inadecuada.
- El horno permite una temperatura de trabajo de hasta los 120°C.
- El equipo puede ser utilizado  a) Para la cocción de todos los productos de Gastronomía, frescos o congelados.
b) Para la conservación de los alimentos cocidos.
- Al colocar los alimentos en la cámara de cocción, mantener un espacio de al menos 10 mm entre las bandejas para permitir la circulación del aire caliente.
- **AVISO ! Para los aparatos con mas de un compartimento, evitar abrir mas de uno a la vez.**
- Durante el funcionamiento el aparato necesita atención; es de tener en cuenta que durante el funcionamiento el aparato tendrá superficies calientes.
- Solicitar al instalador todas las instrucciones necesarias para la correcta puesta en funcionamiento del aparato, comprendida la explicación de los mandos y sus funciones.
- Antes de poner en funcionamiento el equipo y al final del trabajo cotidiano es necesario efectuar en la parte interior de la cámara una cuidadosa limpieza (ver parágrafo "Limpieza y mantenimiento").
- Usar productos que no sean corrosivos (alcalinos) para las diarias operaciones de limpieza. Está prohibido el uso de materiales o productos abrasivos.
- Evitar cualquier operación que determine depósitos de sal de cocina en las superficies de acero en el aparato. Si esto ocurriese limpiar inmediatamente y con atención.
- Desconectar siempre el aparato al final del servicio, interrumpir y cerrar el suministro de la red (electricidad).
- Durante las operaciones de transporte, desmonte, asistencia técnica, etc... verificar la estabilidad del equipo para evitar cualquier tipo de caída o movimientos incontrolados del equipo mismo o de sus componentes.
- Atención: el equipo tiene que estar desenchufado durante las operaciones de limpieza, la manutención o la sustitución de los componentes.
- Es necesario utilizar los dispositivos de protección personal como guantes para evitar cualquier contacto con alimentos calientes o con partes calientes del dispositivo.
- Atención: posibilidad de suelo resbaladizo cerca del equipo
- Para el desmonte cuando el equipo no está funcionando por pruebas o averías previsibles, preguntar al productor o al personal autorizado por el productor.

AVISO ! en caso de malfuncionamiento, accidente o avería hay que:

- **Apagar inmediatamente el equipo**
- **Interrumpir y/o cerrar todos los suministros (electricidad)**
- **Contactar sólo nuestro servicio de asistencia técnica o el instalador y pedir sólo repuestos originales. El utilizo de repuestos originales no representa ningún riesgo para la salud o la seguridad del operador.**

LIMPIEZA Y MANTENIMIENTO

- Antes de realizar las operaciones de limpieza, **desenchufar el aparato de la red de alimentación eléctrica.**
- Antes de comenzar a utilizar un equipo nuevo es necesario efectuar una cuidadosa limpieza de la cámara. Para la limpieza de la cámara y de las paredes externas no se deben usar ácidos o sustancias corrosivas, estropajos o cepillos metálicos. Usar sólo agua caliente adicionada con el adecuado detergente.
- **No lavar el aparato con chorros de agua a presión.**

Una cuidadosa limpieza diaria es la premisa para obtener la puesta en temperatura y/o mantenimientos perfectas/perfectos y permite prestaciones sin inconvenientes:

- los sabores y aromas de los alimentos se mantienen inalterados
- el funcionamiento es más homogéneo y sin formación de humos
- el consumo de energía es más bajo
- se evitan intervenciones de mantenimiento costosos y difíciles

ACCIONES PREVENTIVAS DE MANUTENCIÓN

Se aconseja controlar periódicamente (por lo menos una vez al mes):

- cierre puerta/cajones;
- condiciones de las juntas de la puerta y de los cajones;
- condiciones de la sonda al corazón

INSPECCIÓN Y MANUTENCIÓN

Para un utilizzo correcto y seguro, hay que efectuar por lo menos una vez al año una inspección/manutención del horno por parte de personal autorizado por el productor.

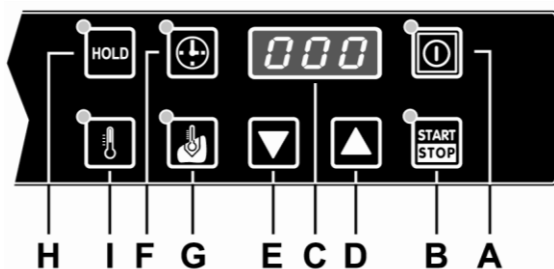

DESCRIPCIÓN MANDOS

- A. Interruptor general
- B. Pulsador START/STOP
- C. Visualizador
- D. Pulsador incremento temperatura
- E. Pulsador decremento temperatura
- F. Pulsador elección tiempo
- G. Pulsador elección sonda al corazón
- H. Pulsadores de mantenimiento
- I. Pulsador elección temperatura

En los equipos con cajones separados, las flechas blancas indican cual cajón está controlado por la placa. En los modelos con 3 cajones, el cajón central no tiene indicación.

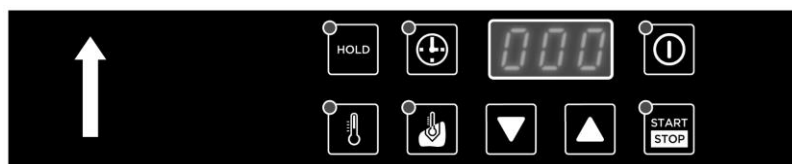

Controla el cajón superior

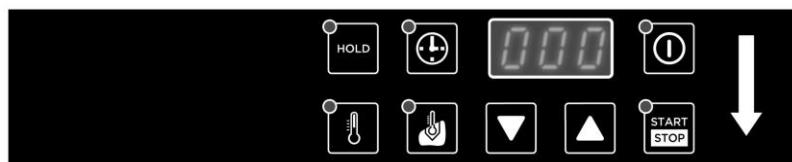

Controla el cajón inferior

ADVERTENCIAS DURANTE EL FUNCIONAMIENTO

- Es necesario precalentar siempre la cámara antes de introducir el producto.
- Abrir la puerta lo menos posible durante el funcionamiento.
- Abrir o cerrar los respiraderos en la parte frontal del equipo, según el nivel de humedad que se necesita dentro de la cámara. Si el respiradero está cerrado, la humedad se queda dentro de la cámara, mientras que si está abierto la humedad sale. Regular el respiradero según el tipo de comida dentro de la cámara.

MODALIDAD DE FUNCIONAMIENTO

- Precalentamiento**
- Activar el aparato apretando el pulsador **A**. El display visualizará 3 dígitos.
 - Para efectuar el precalentamiento, apretar el pulsador **F** y en el display aparecerá el tiempo infinito (INF).
 - Apretar el pulsador **I** y seleccionar el valor de temperatura deseado con los pulsadores **D** y **E**.
 - Accionar luego el pulsador **B**, START.
 - El display visualizará siempre la temperatura real en la cámara.

Mantenimiento Para efectuar solo mantenimiento, se puede proceder de dos maneras:

- 1**
 - Activar el aparato apretando el pulsador **A**. El display visualizará 3 dígitos.
 - Apretar el pulsador **H** (HOLD) y en el display aparecerá la temperatura preseleccionada.
 - Seleccionar el valor de temperatura deseado con los pulsadores **D** y **E**, accionar luego el pulsador **B**, START para el arranque.
 - El display visualizará siempre la temperatura real en la cámara.
- 2**
 - Activar el aparato apretando el pulsador **A**. El display visualizará 3 dígitos.
 - Apretar el pulsador **F** y en el display aparecerá el tiempo infinito (INF).
 - Apretar ahora el pulsador **I** y en el display aparecerá la temperatura preseleccionada.
 - Seleccionar el valor de temperatura deseado con los pulsadores **D** y **E**, accionar luego el pulsador **B**, START para el arranque.
 - El display visualizará siempre la temperatura real en la cámara.

Cocción a tiempo y mantenimiento siguiente

- Para efectuar la cocción a tiempo, activar el aparato apretando el pulsador **A**.
- El display visualizará 3 dígitos.
- Apretar el pulsador **F** y en el display aparecerá el tiempo infinito (INF).
- Seleccionar el valor de tiempo deseado con los pulsadores **D** y **E**.
- Apretar ahora el pulsador **I** y en el display aparecerá la temperatura preseleccionada.
- Seleccionar el valor de temperatura deseado con los pulsadores **D** y **E**, accionar luego el pulsador **B**, **START** para el arranque o programar un ciclo de mantenimiento siguiente como sigue.
- Apretar el pulsador **H** (HOLD) y en el display aparecerá la temperatura preseleccionada.
- Seleccionar el valor de la temperatura deseado con los pulsadores **D** y **E**, accionar luego el pulsador **B**, **START** por el arranque.
- El display visualizará siempre la temperatura real en la cámara.
- Para ver el tiempo faltante de final de cocción, pulsar el botón **F**.
- Al término de la cocción el avisador suena y el aparato:
 - o se desactiva
 - o pasa automáticamente a mantenimiento a la temperatura preseleccionada y tiempo infinito.

Cocción con sonda al corazón y mantenimiento siguiente

- Para efectuar la cocción con sonda al corazón, activar el aparato apretando el pulsador **A**.
- El display visualizará 3 dígitos.
- Apretar el pulsador **G** y en el display aparecerá la temperatura preseleccionada de la sonda.
- Seleccionar el valor de temperatura deseado con los pulsadores **D** y **E**.
- Apretar ahora el pulsador **I** y en el display aparecerá la temperatura preseleccionada.
- Seleccionar el valor de temperatura deseado con los pulsadores **D** y **E**, accionar luego el pulsador **B**, **START** para el arranque o programar un ciclo de mantenimiento siguiente como sigue.
- Apretar el pulsador **H** (HOLD) y en el display aparecerá la temperatura preseleccionada.
- Seleccionar el valor de la temperatura deseado con los pulsadores **D** y **E**, accionar luego el pulsador **B**, **START** por el arranque.
- El display visualizará siempre la temperatura real en la cámara.
- Para ver la temperatura de la sonda al corazón, pulsar el botón **G**.
- Al término de la cocción el avisador suena y el aparato:
 - o se desactiva
 - o pasa automáticamente a mantenimiento a la temperatura preseleccionada y tiempo infinito.

Bloque manual del teclado : mientras un programa esté en función, se puede bloquear el teclado pulsando al mismo tiempo el interruptor general y el botón Start/Stop, hasta que aparece el mensaje "Loc" en la pantalla. Para desbloquear el teclado, pulsar otra vez el interruptor general y el botón Start/Stop al mismo tiempo hasta que aparece el mensaje "UnL".

AUTODIAGNOSTICO Y LEYENDA ANOMALIAS

ERROR	CAUSA
ER1	Avería de la sonda de temperatura de la cámara de cocción. Contactar el Servicio de Asistencia Técnica
ER2	Avería de la sonda de temperatura resistencia. Contactar el Servicio de Asistencia Técnica
ER3	Avería de la sonda de temperatura al corazón. Contactar el Servicio de Asistencia Técnica

TEMPERATURA DE MANTENIMIENTO ACONSEJADA

Descripcion	Temperatura °C
Carne	
Asado de buey -poco hecho	51°
Asado de buey	68°
Pecho de buey	71°-79°
Bistec - a la plancha / en sartén	60°-71°
Costillar - buey o cerdo	71°
Ternera	71°-79°
Jamon	71°-79°
Cerdo	71°-79°
Cordero	71°-79°
Pollo	
Pollo - frito / al horno	71°-79°
Pato	71°-79°
Pavo	71°-79°
En general	71°-79°
Pescado	
Pescado - frito / al horno	71°-79°
Langosta	71°-79°
Gambas - frito	71°-79°

Descripcion	Temperatura °C
Productos al horno	
Pan / Panecillos	49°-60°
Varios	
Estofados	71°-79°
Masa	27°-38°
Huevos - fritos	66°-71°
Platos congelados	71°-79°
Entrada	71°-82°
Pasta	71°-82°
Pizza	71°-82°
Patatas	82°
Patos unicos	60°-74°
Salsas	60°-93°
Sopa	60°-93°
Verduras	71°-79°
Las temperaturas indicadas son indicativa	

- L'installation, la mise en marche et l'entretien de l'appareil doivent être effectués exclusivement par du personnel qualifié suivant les instructions du constructeur.
- Lire attentivement les remarques contenues dans ce livret d'instructions car il contient des indications importantes concernant la sécurité de l'installation, de l'emploi et de l'entretien.
- En cas de panne ou de fonctionnement anormal, éteindre immédiatement l'appareil.
- Conserver ce livret avec soin pour toutes références ultérieures.
- Après avoir enlevé l'emballage, s'assurer de l'intégrité de l'appareil. En cas de doute, ne pas utiliser l'appareil et s'adresser à du personnel qualifié.
- Les éléments de l'emballage ne doivent pas être laissés à la portée des enfants dans la mesure où ils peuvent être extrêmement dangereux.
- Avant de raccorder l'appareil s'assurer que les données du constructeur, figurant sur la plaquette d'immatriculation (placée en bas, à l'arrière) correspondent à celles du réseau d'alimentation (électrique).

- Cet appareil ne devra être destiné qu'à l'usage pour lequel il a été expressément conçu: tout autre usage doit être considéré comme étant impropre et par conséquent, dangereux.
- L'appareil devra être utilisé exclusivement par du personnel autorisé.
- Lors de l'utilisation, l'appareil présente des surfaces chaudes caractérisées par le symbole montré ici:



ATTENTION!

- Lors de l'utilisation, après l'ouverture de la porte peut échapper vapeur à haute température, faire attention!



- Le symbole  est de faire attention
- Attention: il est possible que le plancher glisse à côté de l'appareil.



- Le symbole  indique la hauteur maximale pour les conteneurs avec des liquides. Pour éviter les brûlures, ne mettez pas dans les niveaux supérieurs à l'indication donnée par le symbole “produits qu'ils peuvent devenir liquides et ne peuvent pas être visibles à l'opérateur”
- Si le cordon d'alimentation est endommagé, il doit nécessairement être remplacé par le fabricant, service à la clientèle autorisé ou une personne qualifiée afin d'éviter les risques
- L'appareil est équipé avec cordon d'alimentation avec prise. Son retrait doit être telle que l'opérateur puisse vérifier, de l'une des positions auxquelles elle a accès que la prise est toujours retirée.
- Toute modification du câble d'alimentation / prise invalident la responsabilité et garantie par le producteur.
- Attention: l'appareil doit être débranché de l'alimentation durant la maintenance et le remplacement des

composants. 

- Débrancher l'appareil avant d'effectuer les opérations de nettoyage.

- Ne pas laver l'appareil avec des jets d'eau sous pression.
- Demander à l'installateur les instructions pour une utilisation correcte de l'adoucisseur d'eau étant donné qu'une procédure d'entretien incomplète pourrait causer des dommages irréparables à l'appareil.
- Ce manuel est disponible sous forme digitale. Contactez le revendeur.

AVVERTISSEMENTS ET CARACTERISTIQUES TECHNIQUE

FR
Ed. 0722

Exemple de plaquette d'immatriculation

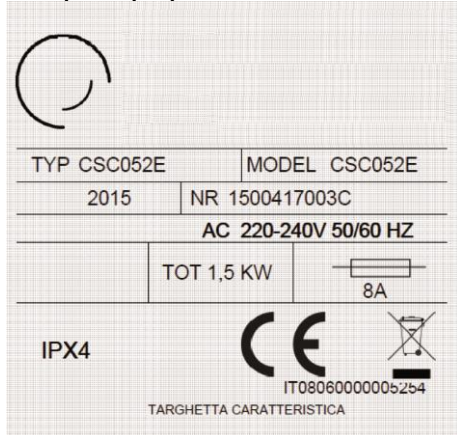

CARACTÉRISTIQUES TECHNIQUE

Modèle (type)	Tension théorique [Vac]	Absorption totale [kW]	Ampères [A]	Cordon conforme à la norme 60245-CEI-57 (type H05RN-F ou HO7RN-F). Section minimale du câble de branchement (mm2).
CSC031E (CSC031E)	230 50Hz 220-240 50 / 60Hz	0,7	3,1	3 x 1
CSC051E (CSC051E)		1	4,4	
CSC052E (CSC052E)		1,5	6,6	
CSD011E (CSD011E)		0,7	3,1	
CSD012E (CSD012E)		1	4,4	
CSD013E (CSD013E)		0,7	3,1	
CSD001E (CSD001E)		1	4,4	
CSD002E (CSD002E)		1,5	6,6	
CSD003E (CSD003E)		1,4	6,2	
CSD212E (CSD212E)		2,1	9,3	

Modèle (type)	Température de fonctionnement (°C)	Capacité des assiettes: espacement [mm]	Hauteur maximum des plats [mm]		Charge maximale de produit (kg) par assiette h65 GN1/1	Poids à vide [kg]	
CSC031E (CSC031E)	30 ÷ 120	3 x GN 1/1 (70)	3 x 65 (h)	1 x 200 (h)	11 + 4,5	30	
			1 x 150 (h) + 1 x 65 (h)				
CSC051E (CSC051E)		5 x GN 1/1 (70)	5 x 65 (h)	2 x 150 (h)	18 + 7,5	34	
			1 x 200 (h) + 1 x 150 (h)				
CSC052E (CSC052E)		5 x GN 2/1 (70)	5 x 65 (h)	2 x 150 (h)	30 + 15	50	
			1 x 200 (h) + 2 x 65 (h)				
			10 x 65 (h)	4 x 150 (h)			
		2 x 200 (h) + 4 x 65 (h)					
CSD011E (CSD011E)		1 x GN 1/1	150 (h)			6 + 2	37
CSD012E (CSD012E)		2 x GN 1/1				12 + 4	57
CSD013E (CSD013E)		3 x GN 1/1				18 + 6	79
CSD001E (CSD001E)		1 x GN 1/1				6 + 2	37
CSD002E (CSD002E)	2 x GN 1/1			12 + 4	57		
CSD003E (CSD003E)	3 x GN 1/1			18 + 6	79		
CSD212E (CSD212E)	1 x GN 1/1 (x2)			6 + 2 (x2)	58		
CSD313E (CSD313E)	1 x GN 1/1 (x3)			6 + 2 (x3)	84		

AVERTISSEMENTS ET CARACTERISTIQUES TECHNIQUE

FR
Ed. 0722

INDICATIONS PARTICULIÈRES

- Conformément aux prescriptions en vigueur, un interrupteur omnipolaire ayant une distance entre les contacts d'au moins 3 mm par pôle doit être installé entre l'appareil et réseau de distribution de l'énergie électrique.
- **Le constructeur ne peut être retenu responsable et décline toute obligation de garantie pour d'éventuels dommages causés par une installation non appropriée et non conforme aux normes.**

LOIS, REGLES TECHNIQUES, DIRECTIVES

Pendant l'installation, il est important de respecter les prescriptions suivantes:

- **Normes hygiéniques et sanitaires éventuelles dans les locaux de cuisine/gastronomie**
- **Réglementation municipale et/ou territoriale et prescriptions anti-incendie**
- **Prescriptions en vigueur en matière de prévention des accidents**
- **Dispositions de l'organisme de fourniture de l'énergie électrique**
- **Autres prescriptions locales éventuelles**



Cet produit est conforme a les directives EU 2002/96/EC. Le symbole du panier barré reporté sur l'appareil, indique que le produit, a la fin de sa propre vie d'utilisation, doit être traité séparément des déchets domestiques, il doit donc être confié a un centre de traitement séparé et spécialisé pour les appareils électriques et électroniques, ou rendu au revendeur au moment de l'achat d'un appareil neuf similaire. L'utilisateur est responsable de l'appareil confié, jusque a la fin de son utilisation aux structures de collecte appropriées.

La collecte appropriée au successif envoi de l'appareil et à son traitement au recyclage permet d'éliminer les matériaux des compositions du produit et d'éviter possibles effets négatifs sur l'ambiance et sur la santé.

Pour des informations plus détaillées concernant le système de collecte disponibles, contactez directement le service des traitements déché.

NIVEAU SONORE

Le niveau sonore que l'appareil émet est inférieur à 70 dB.

INSTRUCTIONS POUR LA MISE EN PLACE

- Pour la mise en place des appareils à poser, on conseille de considérer le poids de l'appareil même.
 - Garder 10 cm d'espace libre autour de l'appareil.
 - Si les parois de l'appareil sont en contact avec des matériaux inflammables, il faut prévoir un revêtement isolant.
 - Il est nécessaire d'observer et de respecter toutes les normes anti-incendie en vigueur.
 - Le câble de raccord ne doit jamais être tendu. Ne jamais boucher les ouvertures, les fissures d'aspiration ou les passages pour la chaleur.
 - Enlever la totalité de la pellicule de protection.
 - Fixer l'appareil à une surface stable et solide (le mur du fond, la base de soutien, etc.) par l'étrier de fixation fourni, en l'ancrant à l'un des 2 points sur le dos de la machine. (par exemple, de la façon illustrée sur l'image ci-dessous). Pour faciliter la fixation de l'appareil en fonction de l'espace disponible, l'étrier peut être plié en plusieurs points au niveau des tirets de liaison. Elle peut être réduite également dans ses dimensions, en agissant à plusieurs reprises sur les tirets de liaison jusqu'à leur rupture.
- Les vis de fixation de l'autre côté de l'appareil ne sont pas fournies ensemble, mais ils sont à la charge de l'installateur.

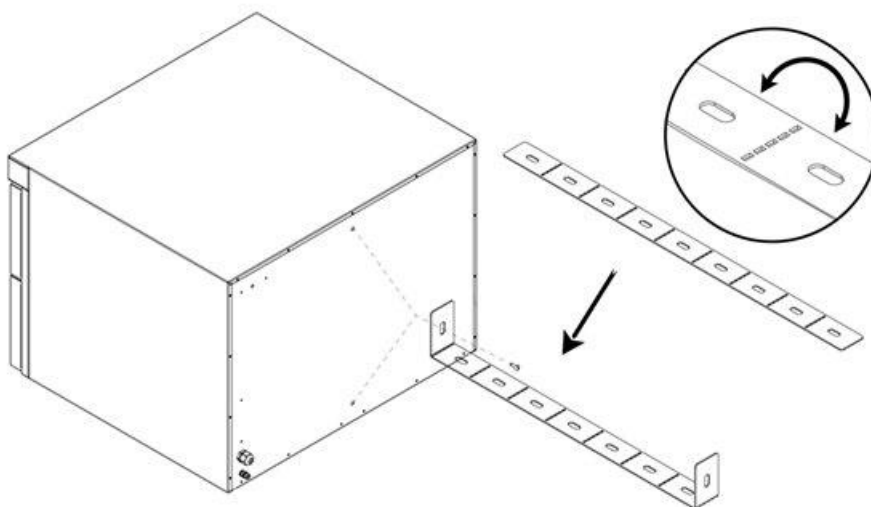

MODIFICATION DIRECTION PORTE

1. Dévisser les vis qui fixent la charnière inférieure (B) et retirer la porte. Soutenir la porte pendant cette opération
2. Dévisser et retirer le pivot situé sur le côté gauche du tableau de bord (A).
3. Retirez le bouchon noir de protection du côté droit (C) et fixez-le sur le trou libre sur le côté gauche (A).
4. Visser le pivot sur le côté droit du tableau de bord (C).
5. Monter la porte en l'insérant d'abord sur le pivot sur le côté droit (C)
6. Visser ensuite la charnière inférieure sur le côté droit (D) et fixer la porte de façon permanente

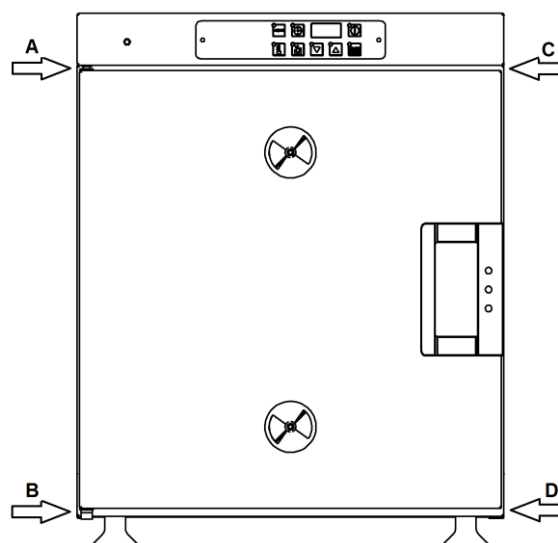

INSTRUCTIONS POUR LE RACCORDEMENT ELECTRIQUE ET SYSTEME EQUIPOTENTIEL

La sécurité électrique de cet appareil n'est garantie que lorsque l'installation est reliée à une **mise à la terre efficace** conformément aux normes de sécurité électriques en vigueur. Si l'installation n'est pas reliée à une mise à la terre, le constructeur décline toute obligation pour d'éventuels dommages.

En outre, l'appareil doit rentrer dans un **système équipotentiel**. Ce raccordement sera effectué, conformément aux lois en vigueur, par l'entremise d'une borne placée sur la partie postérieure de l'appareil et reconnaissable par son symbole. Il faut effectuer ce raccordement conformément aux normes en vigueur et ensuite en contrôler le bon fonctionnement.



En cas de remplacement du cordon d'alimentation, la longueur des conducteurs entre le point de fixation du cordon et les bornes doit permettre que les conducteurs actifs se tendent avant le conducteur de la mise à la terre.

SYSTEMES DE CONTROLE ET DE SECURITE

Protection du circuit auxiliaire

La protection du circuit électrique est assurée par des fusibles placés à côté du serre câbles

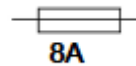

Rétablissement du thermostat de sécurité

Au cours de l'utilisation, si la machine devait s'éteindre à cause de l'intervention du thermostat de sécurité, il est possible de le réarmer. La position du thermostat de sécurité à réarmer est indiquée à le devant de la machine. Dévisser la vis pour accéder au bouton de réarmement du thermostat situé à l'intérieur de la machine. Avec la pointe d'un outil, entrer dans le trou de réarmement en poussant légèrement. Revisser la vis.

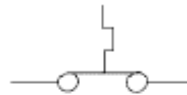

Thermo Schalter
Interrupteur Thermique
Interruttore Termico
Thermal Switch
Termostato de Seguridad

MISE EN MARCHÉ: INSTRUCTIONS

Après avoir effectué les raccordements et avant de mettre l'appareil en marche, il est nécessaire d'effectuer un contrôle général:

- **retirer** tout les matériaux d'emballage ainsi que les pellicules de protection
- **s'assurer** que les événements ne soient pas obstrués
- **vérifier** que les prescriptions de sécurité en vigueur soient respectées
- **il faut informer** l'utilisateur sur toutes les fonctions, l'entretien et le bon usage de l'appareil
- Pour veiller à ce que l'équipement reste efficace, il est recommandé de faire opérations de maintenance chaque année, il est conseillé, par conséquent, la signature d'un contrat de service.

Avertissement : premier allumage de la machine

Allumez la machine sans aliment à l'intérieur pendant au moins une heure continue avec la température maximale pour éliminer les résidus d'huiles de surface. Pendant ce temps, maintenez l'endroit aéré de manière à disperser les fumées et les odeurs.

INSTRUCTIONS GÉNÉRALES POUR L'UTILISATEUR

ATTENTION Lire attentivement les remarques contenues dans ce chapitre étant donné qu'elles fournissent des renseignements précieux concernant la sécurité d'emploi et la maintenance. Le non respect de ces règles fondamentales peut compromettre la sécurité de l'appareil et de l'utilisateur. Le Constructeur décline toute responsabilité si on a altéré la destination première de l'appareil en l'endommageant ou pour ne pas avoir observé les instructions relatives à l'installation ou encore parce qu'on a modifié ou fait des ajouts aux différents dispositifs.

- Avant de quitter l'usine, cet appareil a été testé et mis au point par du personnel qualifié et spécialisé de façon à lui garantir un fonctionnement optimal.
- Toute réparation ou réglage devra être effectué par la suite avec le plus grand soin et par du personnel qualifié. De ce fait, nous vous recommandons de toujours vous adresser au Revendeur vous ayant vendu l'appareil en lui indiquant clairement le type de problème rencontré ainsi que le modèle et le matricule en votre possession.
- L'appareil devra être utilisé exclusivement par du personnel autorisé.
- L'appareillage devra être destiné seulement à l'emploi pour lequel il a été expressément conçu. Les fours ont été projetés pour la cuisson « au four » et/ou maintien en température des aliments comme rapporté ci-dessous; on retient impropre chaque autre emploi.
- Le four permet des températures d'exercice jusqu'à 120°C.
- L'appareillage peut être utilisé  a) Pour les cuisson de tous les aliments de la Gastronomie, frais ou congelés.
pour les suivants emplois: b) Pour le maintien en température des aliments cuits.
- En disposant les aliments dans la chambre de cuisson, laissez une espace d'au moins 10mm entre les bassinets pour permettre la circulation de l'air chaud.
- **ATTENTION Pour les appareils équipé des plusieurs tiroirs, évité d'ouvrir plus tiroirs a la fois.**
- L'appareil doit toujours rester sous surveillance. Il ne faut jamais oublier que les surfaces de l'appareil en marche sont chaudes.
- Demander à l'installateur toutes les instructions nécessaires à une mise en marche correcte de l'appareil ainsi que l'explication des commandes.
- Avant de faire fonctionner l'appareil et à la fin de chaque journée de travail, il faut nettoyer soigneusement l'intérieur de l'enceinte (voir paragraphe "Nettoyage et entretien").
- Ne pas utiliser de produits corrosifs (alcalins) pour le nettoyage quotidien. Eviter les substances abrasives.
- Eviter tout type d'opération pouvant comporter un dépôt de sel de cuisine sur les superficies en acier de l'appareil, dans le cas contraire, nettoyer avec soin immédiatement.
- Il faut toujours débrancher l'appareil une fois le travail terminé et couper toutes les alimentations de réseau (tension).
- Pendant tout transport, le démontage, le soutien à des dysfonctionnements, etc. Portez une attention particulière à la stabilité de la machine afin d'éviter le renversement, la chute ou les mouvements incontrôlés de la même et / ou de ses composants.
- Attention: L'appareil doit être déconnecté de pendant le nettoyage, l'entretien et le remplacement des composants.
- Vous devez utiliser l'équipement de protection individuelle comme des gants pour éviter d'entrer en contact avec les aliments chauds et les parties chaudes de l'appareil qui pourrait provoquer des brûlures.
- Attention: près de l'équipement a aucune possibilité de sol glissant
- Per démontage lorsque l'appareil est hors service, les essais ou les pannes prévisibles se réfèrent au fabricant ou à son personnel autorisé par le fabricant.

ATTENTION En cas de dysfonctionnement, accident ou de panne, vous devez:

- **il faut éteindre immédiatement l'appareil**
- **arrêter et/ou couper tous les raccordements (électricité)**
- **contacter exclusivement notre service à la clientèle ou votre installateur et demander des pièces détachées originales. L'utilisation de pièces détachés originales ne portent pas atteinte à la santé et à la sécurité de l'opérateur.**

NETTOYAGE ET ENTRETIEN

- **Débrancher l'appareil** avant d'effectuer les opérations de nettoyage.
- Avant de commencer à utiliser un appareil neuf, il faut nettoyer soigneusement l'enceinte. Ne jamais utiliser d'acides, de substances corrosives, de paillettes ou de brosses en fer, que ce soit pour nettoyer l'intérieur de l'enceinte ou l'extérieur de l'appareil (le nettoyage s'effectuera avec de l'eau chaude et un détergent approprié).
- **Ne pas laver l'appareil avec des jets d'eau sous pression.**

Un nettoyage quotidien soigné constitue un bon départ pour obtenir des remises en température et/ou maintiens parfaits et permet d'éviter toutes sortes d'inconvénients:

- la saveur et l'odeur des aliments sont intactes
- le fonctionnement est plus homogène et sans formation de fumées
- la consommation d'énergie est moins élevée
- un entretien coûteux et difficile est évité

MESURES DE MAINTENANCE PREVENTIVE

Il est conseillé de vérifier périodiquement (au moins une fois par mois):

- Fermeture de la porte / tiroir;
- Usure du joint de porte / tiroir;
- Usure de la sonde de base;

INSPECTION ET ENTRETIEN

Pour un fonctionnement correct et sûr, vous devriez subir au moins une fois par an le four à l'inspection / maintenance par du personnel autorisé par le fabricant

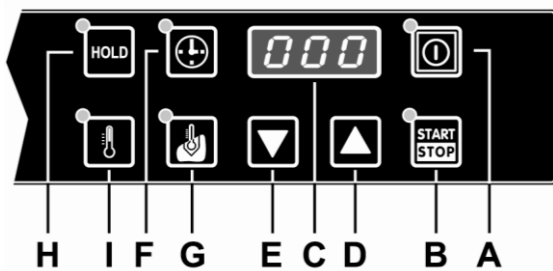

DESCRIPTION COMMANDES

- A. Interrupteur général
- B. Touche START/STOP
- C. Visuel
- D. Touche d'augmentation de la température
- E. Touche diminution de la température
- F. Touche choix du temps
- G. Touche choix de la sonde au cœur
- H. Touches de maintien de température
- I. Touche choix de la température

Dans les modèles avec les tiroirs indépendants, les flèches blanches montrent le tiroir contrôlé par la fiche panneau.
Dans les modèles avec trois tiroirs: le tiroir du milieu ne présente pas des signes.

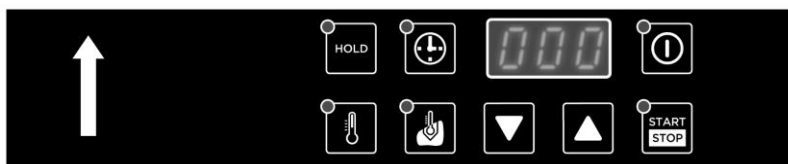

Contrôle le tiroir supérieur.

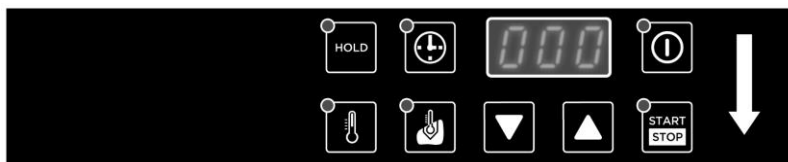

Contrôle le tiroir inférieur.

ATTENTION PENDANT LE FONCTIONNEMENT

- Préchauffer toujours l'enceinte avant d'introduire le produit.
- Ouvrir le moins possible la porte en cours de fonctionnement.
- Ouvrir ou maintenir fermés les événements ronds qui se trouvent sur la partie frontale de l'équipement pour régler l'humidité dans la chambre. Avec l'événement fermé l'humidité sera maintenue dans la chambre, par contre avec l'événement ouvert l'humidité sortira. Régler l'événement selon le type de nourriture dans la chambre

MODALITES DE FONCTIONNEMENT

Préchauffage

- Mettre l'appareil en marche en appuyant sur la touche **A**. Le display affichera 3 lignes.
- Presser la touche **F** pour effectuer le préchauffage et sur le display apparaîtra le temps infini (INF).
- Presser la touche **I** et choisir la valeur de température désirée en agissant sur les touches **D** et **E**.
- Appuyer alors sur la touche **B**, START.
- Le display visualise toujours la température réel en chambre.

Maintien en tempér. Pour réaliser uniquement le maintien de température on peut procéder en deux solutions:

- 1 • Mettre l'appareil en marche en appuyant sur la touche **A**. Le display affichera 3 lignes.
• Appuyer sur le bouton **H** (HOLD) et sur le display apparaîtra la température pré-imposée.
• Choisir la valeur de température désirée en agissant sur les touches **D** et **E**, appuyer alors sur la touche **B** pour la mise en marche.
• Le display visualise toujours la température réel en chambre.
- 2 • Mettre l'appareil en marche en appuyant sur la touche **A**. Le display affichera 3 lignes.
• Appuyer sur le bouton **F** et sur le display apparaîtra le temps infini (INF).
• Maintenant appuyer sur le bouton **I** et sur le display apparaîtra la température pré-imposée.
• Choisir la valeur de température désirée en agissant sur les touches **D** et **E**, appuyer alors sur la touche **B** pour la mise en marche.
• Le display visualise toujours la température réel en chambre.

Cuisson par minuterie et successif maintien en température

- Pour effectué la cuisson en mode minuterie, mettre l'appareil en marche en appuyant sur la touche **A**.
- Le display affichera 3 lignes.
- Appuyer sur le bouton **F** et sur le display apparaîtra le temps infini (INF).
- Choisir la valeur du temps désirée en agissant sur les touches **D** et **E**.
- Maintenant appuyer sur le bouton **I** et sur le display apparaîtra la température pre-impotè.
- Choisir la valeur de température désirée en agissant sur les touches **D** et **E**, appuyer alors sur la touche **B** pour la mise en marche ou organiser un cycle successif de maintien en température comme suit.
- Appuyer sur le bouton **H** (HOLD) et sur le display apparaîtra la température pre-impotè.
- Choisir la valeur de température désirée en agissant sur les touches **D** et **E**, appuyer alors sur la touche **B** pour la mise en marche.
- Le display visualise toujours la température réel en chambre.
- Pour visualisé le temps fin de cuisson, appuyer le bouton **F**.
- En avertisseur sonore signale la fin de la cuisson et le four :
ou s'arrête
ou passe automatiquement en maintien a la température pre-impotè et a temps infini.

Cuisson avec sonde a cœur et successif maintien en température

- Pour effectué la cuisson avec sonde a cœur, mettre l'appareil en marche en appuyant sur la touche **A**.
- Le display affichera 3 lignes.
- Appuyer sur le bouton **G** et sur le display apparaîtra la température de la sonde a cœur pre-impotè.
- Choisir la valeur de température désirée en agissant sur les touches **D** et **E**.
- Maintenant appuyer sur le bouton **I** et sur le display apparaîtra la température pre-impotè.
- Choisir la valeur de température désirée en agissant sur les touches **D** et **E**, appuyer alors sur la touche **B** pour la mise en marche ou organiser un cycle successif de maintien en température comme suit.
- Appuyer sur le bouton **H** (HOLD) et sur le display apparaîtra la température pre-impotè.
- Choisir la valeur de température désirée en agissant sur les touches **D** et **E**, appuyer alors sur la touche **B** pour la mise en marche.
- Le display visualise toujours la température réel en chambre.
- Pour visualisé la température de la sonde a cœur appuyer sur le bouton **G**.
- En avertisseur sonore signale la fin de la cuisson et le four :
ou s'arrête
ou passe automatiquement en maintien a la température pre-impotè et a temps infini.

Verrouillage manuel du clavier : il est possible verrouiller le clavier par la pression simultanée de l'interrupteur général et la touche Start/Stop jusqu'à l'affichage "Loc", pendant l'exécution d'un programme. Pour désactiver le verrouillage du clavier, pressez de nouveau simultanément l'interrupteur général et la touche Start/Stop jusqu'à l'affichage "UnL".

AUTODIAGNOSTIC ET RECHERCHE DES PANNES

DÉFAUT	CAUSE
ER1	Panne de la sonde de température dans la chambre de cuisson. Contacter le Service d'Assistance Technique.
ER2	Panne de la sonde de température résistances. Contacter le Service d'Assistance Technique.
ER3	Panne de la sonde à cœur. Contacter le Service d'Assistance Technique.

TEMPERATURES CONSEILLEES DE MAINTIEN

Description	Température °C
Viande	
Rôti de boeuf bleu	51°
Rôti de boeuf bleu moyen/bien cuit	68°
Pointe du filet	71°-79°
Steak grillée / à poêle	60°-71°
Côtes de boeuf où de porc	71°
Veau	71°-79°
Jambon	71°-79°
Porc	71°-79°
Agneau	71°-79°
Volaille	
Poulet frit/ Rôti	71°-79°
Canard	71°-79°
Dinde	71°-79°
En General	71°-79°
Poisson	
Poisson frit / Rôti	71°-79°
Langouste	71°-79°
Homard frit	71°-79°

Description	Température °C
Articles au four	
Pain / Petit-Pain	49°-60°
Divers	
Daube	71°-79°
Mélange	27°-38°
Oeufs - Frites	66°-71°
Plats Surgelés	71°-79°
Hors D'oeuvres	71°-82°
Pâte	71°-82°
Pizza	71°-82°
Pommes de terre	82°
Plats uniques	60°-74°
Sauces	60°-93°
Soup	60°-93°
Légumes	71°-79°
Les températures indiquées sont seulement indicatives	

- Installation, Inbetriebnahme und Wartung des Geräts dürfen nur von qualifiziertem Fachpersonal, d. h. von der Firma autorisierten Fachkräften durchgeführt werden.
- Lesen Sie die Hinweise dieser Betriebsanleitung; sie beinhalten wichtige Grundlagen über die Sicherheit der Installation, der Verwendung und der Wartung.
- Im Falle von Störungen bzw. fehlerhaftem Betrieb, schalten Sie das Gerät sofort aus.
- Diese Installations- und Bedienungsanweisung sorgfältig aufbewahren.
- Nachdem Sie die Verpackung entfernt haben, prüfen Sie, ob das Gerät nicht beschädigt ist. Im Zweifelsfall, das Gerät nicht anschließen und den Kundendienst rufen.
- Verpackungsmaterial nicht in Reichweite von Kindern lassen, es könnte eine potentielle Gefahr darstellen.
- Vor dem Anschluß des Geräts ist sicherzustellen, daß die Daten auf dem Typenschild (auf der Rückseite unten) mit denjenigen des Versorgungsnetzes (Elektro-) übereinstimmen.
- Dieses Gerät darf nur für den Gebrauch bestimmt werden, für den es ausdrücklich entworfen wurde; jeder andere Gebrauch ist als unsachgemäß anzusehen und daher gefährlich.

- Das Gerät darf nur durch Fachpersonal in Betrieb gesetzt werden!
- Bei der Verwendung kann man warme Oberfläche mit dem folgenden angezeigten Zeichen finden:



ACHTUNG!

- Bei der Verwendung, wenn man die Tür öffnet, kann Dampf mit hohen Temperaturen auslaufen. Bitte darauf achten!



- Beim Zeichen  muss man darauf achten
- Achtung: der Boden rund um das Gerät könnte rutschig sein.



- Das Zeichen  steht für die maximale Höhe von Behältern mit Flüssigkeiten. Keine "Produkte die flüssig werden können oder die vom Benutzer nicht einsehbar sind" hineinstellen, um Verbrennung zu vermeiden.
- Wenn das Versorgungskabel beschädigt wird, muss er vom Lieferant, vom autorisierten Kundendienst oder vom qualifizierten Personal umgetauscht werden, um Gefahren zu vermeiden.

- Das Gerät wird mit Versorgungskabel und Stecker geliefert. Wenn das Kabel aufgetrennt wird, muss der Anwender die Möglichkeit haben, um von jeder Position überprüfen zu können, dass der Stecker gezogen ist.
- Die Haftung der Firma verfällt, im Fall dass Versorgungskabel oder der Stecker geändert werden.
- Achtung: während der Wartung und dem Austausch von Teilen muss das Gerät von der Stromversorgung getrennt werden. 
- Bei der Reinigung, muss man vorher das Gerät vom Netz trennen.
- Das Gerät nicht mit direktem Strahl aus einem Wasserleitungsschlauch oder Hochdruckreiniger abspritzen.
- Vom Installateur Anweisungen für die richtige Benutzung des Wasserenthärter erfragen. Fehler bei Wartungsarbeiten können irreparable Schäden am Gerät verursachen.
- Die digitale Version dieser Betriebsanleitung ist auch vorhanden. Dafür wenden Sie sich an den Hersteller

Typenschild (Beispiel)

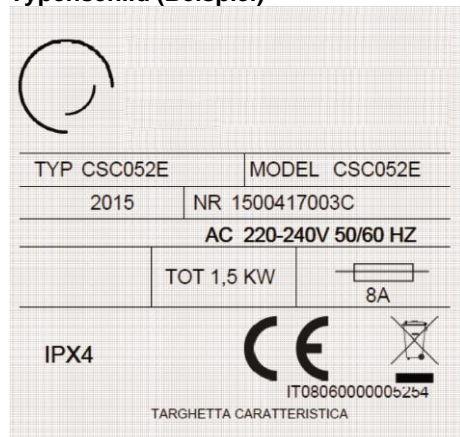

TECHNISCHE DATEN

Modell (Type)	Anschlusswert	Gesamtaufnahme [kW]	Ampere [A]	Kabel gemäß 60245-IEC-57 (Typ H05RN-F oder HO7RN-F). Mindestquerschnitt des Anschlusskabels [mm ²].	
CSC031E (CSC031E)	230 50Hz 220-240 50 / 60Hz	0,7	3,1	3 x 1	
CSC051E (CSC051E)		1	4,4		
CSC052E (CSC052E)		1,5	6,6		
CSD011E (CSD011E)		0,7	3,1		
CSD012E (CSD012E)		1	4,4		
CSD013E (CSD013E)		0,7	3,1		
CSD001E (CSD001E)		1	4,4		
CSD002E (CSD002E)		1,5	6,6		
CSD003E (CSD003E)		1,4	6,2		
CSD212E (CSD212E)		2,1	9,3		
CSD313E (CSD313E)					

Modell (Type)	Betriebs-temperatur (°C)	Aufnahme [mm]	Höchste Höhe von den Behältern [mm]		Maximale Produktbelastung (kg) pro Einschub h65 GN1/1 [kg]	Nettogewicht [kg]	
			3 x 65 (h)	1 x 200 (h)			
CSC031E (CSC031E)	30 ÷ 120	3 x GN 1/1 (70)	3 x 65 (h)	1 x 200 (h)	11 + 4,5	30	
			1 x 150 (h) + 1 x 65 (h)				
CSC051E (CSC051E)		5 x GN 1/1 (70)	5 x 65 (h)	2 x 150 (h)	18 + 7,5	34	
			1 x 200 (h) + 1 x 150 (h)				
CSC052E (CSC052E)		5 x GN 2/1 (70)	5 x 65 (h)	2 x 150 (h)	30 + 15	50	
			1 x 200 (h) + 2 x 65 (h)				
			10 x GN 1/1 (70)	4 x 150 (h)			2 x 200 (h) + 4 x 65 (h)
CSD011E (CSD011E)		1 x GN 1/1	150 (h)			6 + 2	37
CSD012E (CSD012E)		2 x GN 1/1		12 + 4	57		
CSD013E (CSD013E)		3 x GN 1/1		18 + 6	79		
CSD001E (CSD001E)		1 x GN 1/1		6 + 2	37		
CSD002E (CSD002E)		2 x GN 1/1		12 + 4	57		
CSD003E (CSD003E)	3 x GN 1/1	18 + 6		79			
CSD212E (CSD212E)	1 x GN 1/1 (x2)	6 + 2 (x2)		58			
CSD313E (CSD313E)	1 x GN 1/1 (x3)	6 + 2 (x3)		84			

BESONDERE HINWEISE

- In Übereinstimmung mit dem Elektrotechnischen Ausschuss muss zwischen das Gerät und elektrischer Stromversorgung ein Allpolschalter mit einem Kontaktabstand von mindestens 3 mm für jeden Pol installiert werden.
- **Der Hersteller übernimmt keine Haftung bzw. Garantieverpflichtungen für Schäden, die durch die Nichtbeachtung der Vorschriften oder auf unsachgemäße Installation zurückzuführen sind.**

TECHNISCHE VORSCHRIFTEN UND RICHTLINIEN

Während der Installation müssen folgende Vorschriften beachten werden:

- **Eventuelle Gesundheits-/Hygiene- Vorschriften für Küchen-/Gastronomiebetriebe**
- **Bauvorschriften der Gemeinde und/oder des Landes sowie Brandverhütungs- Vorschriften**
- **Die geltenden Unfallverhütungsvorschriften**
- **Verfügungen der Stromversorgungsunternehmen**
- **Sonstige örtliche Bestimmungen**



Dieses Produkt ist konform der Richtlinie EU 2002/96/EC. Das Symbol des gestrichenen Papierkorbs auf dem Gerät zeigt an, dass es an seinem Lebensende, zumal es getrennt vom Haushaltsmüll behandelt werden muss, zu einen Sammelcenter für elektrische und elektronische Geräte gebracht oder dem Händler, bei dem ein neues vergleichbares Gerät bezogen wird, retourniert werden muss. Der Anwender ist verantwortlich dafür, dass das Gerät an seinem Lebensende in einem entsprechenden Aufnahmecenter gebracht wird. Die korrekte separate Sammlung, damit das Gerät später zur umweltkompatiblen Behandlung und Abfallverwertung geschickt werden kann trägt dazu bei möglichen negativen Effekten auf Umwelt und Gesundheit zu vermeiden und unterstützt die Verwertung der Materialien aus denen es besteht. Detaillierter Informationen bezüglich verfügbare Sammelsysteme finden Sie beim lokalen Abfallentsorgungsdienst.

SCHALLDRUCK

Der von dem Produkt abgegebene Schalldruckpegel liegt unter 70dB.

AUFSTELLUNG

- Bei der Aufstellung der Tischausführungen empfehlen wir das Gewicht des aufzustellenden Gerätes in Betracht zu ziehen.
 - Rundum den Ofen 10 cm freie Luft zirkulieren lassen.
 - Sollte das Gerät direkt an eine brennbare Anstellwand aufgestellt werden, sind die entsprechenden Wärmeschutzmaßnahmen zu treffen, z.B. Strahlungsschutz anbringen.
 - Die Beachtung der Vorschriften des Brandschutzes muss sichergestellt sein.
 - Die Anschlussleitung darf bei aufgestelltem Gerät nicht auf Zug beansprucht werden. Öffnungen und Schlitzlöcher auf der Außenverkleidung des Gerätes dienen zur Belüftung der Einzelteile, deshalb sind diese Öffnungen zu berücksichtigen.
 - Schutzfilm des Gerätes abnehmen (Folie).
- Das Gerät auf eine stabile Fläche (Rückwand, Untergestell...) mittels eines serienmäßig-gelieferten Befestigungsbügels stellen. Der soll an 2 Punkten auf der Rückseite des Geräts befestigt werden (sehen Sie Bild anbei).
Der Befestigungsbügel kann auch an der gestrichelten Linie, gemäß verfügbarem Platz, geklappt oder geschnitten werden.
Die Befestigungsschraube auf der anderen Seite des Geräts wird nicht serienmäßig geliefert.

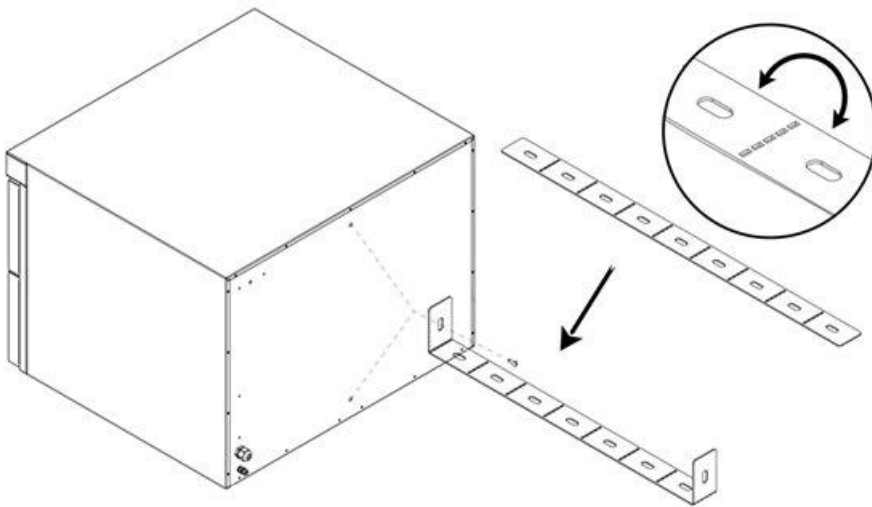

TÜRANSCHLAG WECHSEL

1. Die Schrauben auf dem unteren Scharnier (B) ausschrauben und die Tür wegnehmen. Achten Sie, dass die Tür nicht hinunter fällt.
2. Den Drehpunkt an der Vorderseite links (A) ausschrauben
3. Den schwarzen Stopfen rechts (C) wegnehmen und ihn auf das freie Loch links (A) befestigen
4. Den Drehpunkt auf der Vorderseite rechts befestigen
5. Die Tür auf den Drehpunkt rechts (C) einlassen
6. Das Scharnier unten rechts (D) schließen und die Tür befestigen

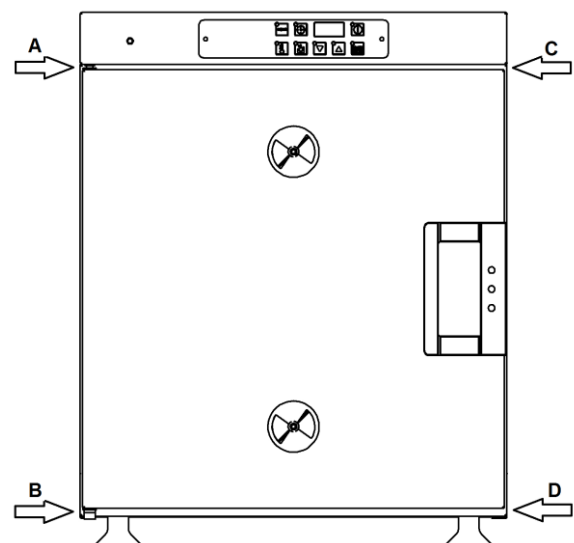

ELEKTROANSCHLUß UND POTENTIALAUSGLEICH

Die elektrische Sicherheit des Gerätes ist nur dann gewährleistet, wenn das Gerät wirksam geerdet wird, wie es die gültigen Vorschriften verlangen.

Außerdem ist das Gerät in ein **Potentialausgleichssystem** einzubeziehen. Dieser Anschluss ist mit Hilfe der Klemme, die sich im hinteren Teil des Gerätes befindet und mit dem entsprechenden Symbol gekennzeichnet ist, entsprechend den geltenden Gesetzesverordnungen vorzunehmen.



Bei einem Austausch des Versorgungskabels, muss die Länge der Leiter zwischen dem Befestigungspunkt des Kabels und den Klemmen so bemessen sein, dass sich die aktiven Leiter vor dem Erdungsleiter spannen.

KONTROLL UND SICHERHEITSSYSTEME

Schutz des Hilfsstromkreises Der Hilfsstromkreis wird durch Sicherungen geschützt, die neben der Klemmleiste positioniert sind.

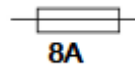

Rückstellung des Sicherheitsthermostats

Sollte, während der Verwendung, der Sicherheitsthermostat auslösen und das Gerät abgeschaltet werden, so kann der Thermostat folgendermaßen rückgestellt werden. Auf der Vorderseite des Geräts ist die Position des rückzustellenden Sicherheitsthermostat angezeigt. Die Schraube lösen, um den Resetknopf des Thermostats im Geräteinneren zu erreichen. Mit einer Spitze leicht drücken. Anschließend die Schraube wieder anbringen.

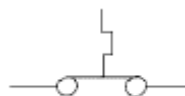

Thermo Schalter
Interrupteur Thermique
Interruttore Termico
Thermal Switch
Termostato de Seguridad

INBETRIEBNAHME: HINWEISE

Bevor das Gerät zum ersten Mal in Betrieb gesetzt wird, ist es notwendig, eine allgemeine Überprüfung durchzuführen:

- **entfernen Sie** das gesamte Verpackungsmaterial und den Schutzfilm
- **versichern Sie sich**, dass die Abzüge frei sind
- **überprüfen Sie**, ob alle gültigen Sicherheitsvorschriften beachtet wurden
- Den Bediener über sämtliche Funktionen, Wartungsarbeiten und den korrekten Betrieb des Gerätes **informieren**
- Wir empfehlen, jährliche Wartung zu durchführen und einen Vertrag über technische Hilfe zu unterschreiben, um die beste Leistung von Ihrem Gerät haben zu können.

Achtung: beim erstmaligen Einschalten des Geräts

Das Gerät für mindestens 1 Stunde durchgehend, ohne Lebensmittel, auf höchster Stufe aufheizen lassen um Öle auf der Oberfläche zu entfernen. Während dieser Zeit den Raum gut lüften damit Dämpfe gut entweichen können.

ALLGEMEINE HINWEISE FÜR DEN BEDIENER

HINWEIS ! Lesen Sie mit Aufmerksamkeit die Hinweise dieses Abschnitts, sie beinhalten wichtige Grundlagen über die Sicherheit, den Betrieb und die Wartung. Eine Nichtbeachtung dieser Grundregeln kann die Sicherheit des Gerätes und des Bedieners beeinträchtigen. Der Hersteller lehnt jegliche Verantwortung ab, falls durch Nichtbefolgung der Anweisungen oder durch Abänderungen durch Anbringung von Vorrichtungen die Geräteoriginalfunktion geändert wird bzw.

- Dieses Gerät wurde, bevor es das Werk verlassen hat, von Fachleuten abgenommen und geeicht, damit es beim Einsatz mit Sicherheit die besten Ergebnisse erzielt.
- Aus diesem Grund empfehlen wir Ihnen, sich stets nur an Ihren autorisierten Wiederverkäufer zu wenden. Geben Sie dabei jedes Mal genau die Art der Störung, das Modell und die Seriennummer Ihres Geräts an.
- Das Gerät darf nur durch geschultes Personal in Betrieb gesetzt werden!
- Dies Gerät darf nur für Zwecke für die es konstruiert ist benutzt werden. Dieser Ofen ist zum Kochen und/oder Warmhalten von Lebensmittel konstruiert wie nachfolgend beschrieben; jede andere Benutzung ist unpassend.
- Der Ofen erlaubt Arbeitstemperaturen bis 120°C.
- Dies Gerät kann  a) Kochen und Braten von Fleisch, Gemüse, Fisch, Kartoffeln, etc. (frisch oder tiefgekühlt).
benutzt werden zum: b) Warmhalten von zubereiteten Speisen.
- Wenn Sie die Speisen in die Backkammer einschieben, lassen Sie mindestens 10mm Platz zwischen den Blechen bzw. Behältern damit eine gute Zirkulation der Heißluft im Garraum gewährleistet ist.
- **HINWEIS! Bei Gerät mit mehreren Schubladen, vermeiden Sie jeweils mehr als eine Schublade zu öffnen.**
- Außerdem darf das Gerät nur unter Aufsicht betrieben werden und es ist zu berücksichtigen, dass das Gerät bei Betrieb heiße Oberflächen hat.
- Bitten Sie den Installateur um genaue Angaben in Bezug auf eine korrekte Inbetriebnahme des Geräts, samt Erklärung der Bedienungsknöpfe und Ihrer Funktion.
- Vor der Inbetriebnahme des Gerätes und am Ende des Arbeitstages ist es notwendig, eine akkurate Reinigung des Garrauminnen durchzuführen (siehe Paragraph "Reinigung und Wartung").
- Benutzen Sie bei der täglichen Reinigung keine aggressiven Putzmittel sondern vorzugsweise Alkalilösungen. Der Einsatz von Scheuermitteln oder kratzenden Werkzeugen ist absolut untersagt.
- Darauf achten, dass sich auf den Stahloberflächen des Gerätes keine Salzablagerungen bilden; sollte dies jedoch dennoch unabsichtlich geschehen, sofort gründlich reinigen.
- Nach jedem Arbeitsvorgang ist das Gerät auszuschalten, die bauseitigen Versorgungen (Strom) sind zu unterbrechen bzw. zu schließen.
- Nachdem das Gerät transportiert, ausgebaut oder gewartet wird, passen Sie auf die Stabilität des Geräts auf, um vermeiden zu können, dass das Gerät kentert oder fällt hinunter.
- Achtung: Bei Reinigung, Wartung oder Austausch von Ersatzteilen, muss das Gerät abgeschaltet sein.
- Man muss persönliche Schutzausrüstungen verwenden (z.B. Handschuhe), um die Berührung von heißen Speisen oder Teilen zu vermeiden.
- Achtung: der Boden um das Gerät herum kann rutschig sein
- Ausbauen wegen Prüfungen oder Schaden kann geführt sein, nur wenn das Gerät ausgeschaltet ist. Dafür wenden Sie sich immer an den Hersteller oder an vom Fabrikant autorisiertem Personal.

HINWEIS! Bei Störungen oder Schäden soll man:

- **Das Gerät sofort ausschalten**
- **Alle Anschlüsse (Elektrizität) unterbrechen und/oder ausschalten.**
- **Sich nur an unserem Kundendienst oder an dem Installateur wenden und nur originale Ersatzteile benutzen. Die Verwendung von originalen Ersatzteilen wird Sicherheit des Geräts garantieren.**

REINIGUNG UND WARTUNG

- **Bevor man mit dem Reinigungsvorgang beginnt, ist das Gerät vom Netz zu trennen.**
- Bevor ein neues Gerät in Betrieb genommen wird, ist es notwendig, eine akkurate Reinigung des Garraums vorzunehmen. Weder bei der Reinigung des Garraums noch bei der Reinigung der Außenwände (mit heißem Wasser unter Zufügung eines geeigneten Reinigungsmittels vorzunehmen) dürfen keine Säuren oder korrosive Substanzen, Putzkissen oder Stahlbürsten verwendet werden.
- **Das Gerät nicht mit direktem Strahl aus einem Wasserleitungsschlauch oder Hochdruckreiniger abspritzen.**

Eine sorgfältige tägliche Reinigung ist die Voraussetzung für eine perfekte Leistung des Geräts.

- Geschmack und Geruch der Speisen bleiben unverändert
- die Kochergebnisse sind homogener
- der Energieverbrauch ist niedriger
- kostenintensive und schwierige Wartungsarbeiten werden vermieden

WARTUNGSMASSNAHMEN

Wir empfehlen, die folgenden Kontrolle regelmäßig auszuführen (wenigstens einmal pro Monat):

- Zustand von Tür- und Schubladenverschluss
- Zustand von Tür- und Schubladendichtung
- Zustand von Kerntemperaturfühler

INSPEKTION UND WARTUNG

Einmal pro Jahr sollte das Gerät von autorisiertem Personal gewartet werden.

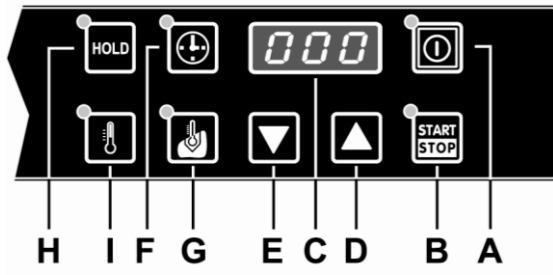

BESCHREIBUNG DER STEUERUNGEN

- A. Hauptschalter
- B. Taste START/STOP
- C. Display
- D. Taste Erhöhung der Temperatur
- E. Taste Reduzierung der Temperatur
- F. Taste Zeitwahl
- G. Taste Kerntemperatur
- H. Taste Warmhaltung
- I. Taste Temperatur

Geräte mit separaten Schubladen: die weißen Pfeile zeigen welche Schublade die Platine kontrolliert. Bei Geräten mit 3 separaten Schubladen hat die zentrale Schublade keinen Hinweis.

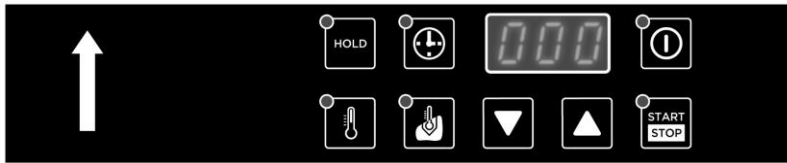

Obere Schublade

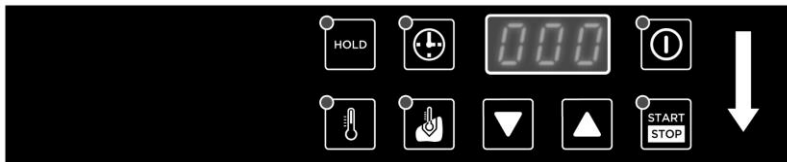

Untere Schublade

VORSICHTSMAßNAHMEN WÄHREND DES BETRIEBS

- Es ist notwendig, den Garraum vor jedem Kochverfahren vorzuheizen.
- Während des Betriebs die Tür so wenig wie möglich öffnen.
- Die Ventile auf der Vorderseite schließen oder öffnen, gemäß dem Feuchtigkeitsniveau, das man im Garraum braucht. Ventil geschlossen heißt Feuchtigkeit komplett drin. Bei geöffnetem Ventil geht die Feuchtigkeit raus.

BETRIEB

Vorheizung

- Das Gerät durch Taste **A** einschalten. Das Display zeigt 3 Striche an.
- Zum Vorheizen Taste **F** drücken: auf dem Display erscheint INF (endlose Zeit).
- Taste **I** drücken und wählen Sie die gewünschte Temperatur mit den Tasten **D** und **E** aus.
- Danach die Taste **B** START drücken.
- Das Display zeigt stets die Garraumtemperatur an.

Warmhaltung

Zum Warmhalten stehen folgende zwei Möglichkeiten zur Verfügung:

- ①
 - Das Gerät durch Betätigen der Taste **A** aktivieren. Das Display zeigt 3 Striche an.
 - Taste **H** (HOLD) drücken: das Display zeigt die eingestellte Temperatur an.
 - Gewünschte Temperatur wählen durch betätigen der Tasten **D** und **E**, danach die Taste **B** Start drücken.
 - Das Display zeigt stets die Garraumtemperatur an.
- ②
 - Das Gerät durch Taste **A** einschalten. Das Display zeigt 3 Striche an.
 - Taste **F** drücken: auf dem Display erscheint INF (endlose Zeit).
 - Dann Taste **I** drücken: auf dem Display erscheint die eingestellte Temperatur an.
 - Gewünschte Temperatur wählen durch Tasten **D** und **E**, danach die Taste **B** Start drücken.
 - Das Display zeigt stets die Garraumtemperatur an.

Garen mit Zeitsteuerung und Warmhalten

- Zum Garen mit Zeitsteuerung, das Gerät durch Taste A einschalten.
- Das Display zeigt 3 Striche an.
- Taste F drücken: auf dem Display erscheint INF (endlose Zeit).
- Gewünschte Garzeit wählen durch Tasten D und E.
- Dann Taste I drücken: auf dem Display erscheint die eingestellte Temperatur an.
- Gewünschte Temperatur wählen durch Tasten D und E, danach die Taste B Start drücken oder einen darauffolgenden Warmhaltezyklus einstellen wie unten beschrieben:
- Die Taste H (HOLD / HALTEN) drücken und am Display erscheint die eingestellte Temperatur
- Wählen Sie die gewünschte Temperatur mit den Tasten D und E aus und drücken Sie danach Taste B für Start.
- Das Display zeigt stets die Garraumtemperatur an.
- Zur Anzeige der noch verbleibenden Garzeit, Taste F drücken.
- Ein Signalton meldet das Ende vom Garprogramm. Jetzt kann man das Gerät ausschalten oder das Warmhalteprogramm aktivieren (automatisch) (gemäß eingestellter Temperatur und ohne Zeitbeschränkungen)

Garen mit Kerntemperatur und Warmhalten

- Zum Garen mit Kerntemperatur, das Gerät durch Taste A einschalten.
- Das Display zeigt 3 Striche an.
- Taste G drücken: auf dem Display erscheint die eingestellte Kerntemperatur.
- Gewünschte Garzeit wählen durch Tasten D und E.
- Dann Taste I drücken: auf dem Display erscheint die eingestellte Temperatur an.
- Gewünschte Temperatur wählen durch Tasten D und E, danach die Taste B Start drücken oder einen darauffolgenden Warmhaltezyklus einstellen wie unten beschrieben:
- Die Taste H (HOLD / HALTEN) drücken und am Display erscheint die eingestellte Temperatur
- Wählen Sie die gewünschte Temperatur mit den Tasten D und E aus und drücken Sie danach Taste B für Start.
- Das Display zeigt stets die Garraumtemperatur an.
- Zur Anzeige der Kerntemperatur, Taste G drücken.
Ein Signalton meldet das Ende vom Garprogramm. Jetzt kann man das Gerät ausschalten oder das Warmhalteprogramm aktivieren (automatisch) (gemäß eingestellter Temperatur und ohne Zeitbeschränkungen)

Tastatursperre, manuell: bei einem laufenden Programm kann man die Tastatur sperren. Man soll den Hauptschalter und den Start/Stop Schalter gleichzeitig drücken, bis man die Warnung „Loc“ auf dem Display lesen kann. Um die Tastatursperre zu entsperren soll man wieder den Hauptschalter und den Start/Stop Schalter gleichzeitig drücken, bis man die Warnung „UnL“ auf dem Display lesen kann.

SELBSTDIAGNOSE UND FEHLERANZEIGE

FEHLERMELDUNG	URSACHE
ER1	Garraumfühler defekt. (Kundendienst anrufen)
ER2	Heizregisterfühler defekt. (Kundendienst anrufen)
ER3	Kerntemperaturfühler (Option) defekt. (Kundendienst anrufen)

WARMHALTEN TEMPERATUREN

Speise	Temperatur °C
Fleisch	
Rindsbraten – rare	51°
Rindsbraten – medium /well done	68°
Rinderbrust	71°-79°
Steak – gegrillt/sautiert	60°-71°
Rippenstück - Rumpsteak	71°
Kalbfleisch	71°-79°
Schinken	71°-79°
Schweinefleisch	71°-79°
Lammfleisch	71°-79°
Geflügel	
Huhn – frittiert - Brathuhn	71°-79°
Ente	71°-79°
Truthahn	71°-79°
Andere Geflügel	71°-79°
Fisch/Seefrüchte	
Bratfisch	71°-79°
Languste	71°-79°
Frittierte Garnelen	71°-79°

Speise	Temperatur °C
Backwaren	
Brot	49°-60°
Diverse	
Schmorbraten	71°-79°
Teig	27°-38°
Frittierte Eier	66°-71°
Tiefgekühlte Speisen	71°-79°
Vorspeisen	71°-82°
Pasta	71°-82°
Pizza	71°-82°
Kartoffel	82°
Tellergericht	60°-74°
Soßen	60°-93°
Suppe	60°-93°
Gemüse	71°-79°

Die oben gezeigten Temperaturen sind nur indikativ

Finanzen / Service

28307 Bremen
Thalendorststraße 15
Tel.+49 421 48557-0
Fax+49 421 488650
bremen@nordcap.de

Vertrieb Ost

12681 Berlin
Wolfener Straße 32/34, Haus K
Tel.+49 30 936684-0
Fax+49 30 936684-44
berlin@nordcap.de

Vertrieb West

40699 Erkrath
Max-Planck-Straße 30
Tel.+49 211 540054-0
Fax+49 211 540054-54
erkrath@nordcap.de

Vertrieb Nord

21079 Hamburg
Großmoorbogen 5
Tel.+49 40 766183-0
Fax+49 40 770799
hamburg@nordcap.de

Vertrieb Süd

55218 Ingelheim
Hermann-Bopp-Straße 4
Tel.+49 6132 7101-0
Fax+49 6132 7101-20
ingelheim@nordcap.de

