

**Manual de Instruções
Instruction Manual
Mode d'Emploi
Gebrauchsanleitung
Manuale d'Istruzioni
Manual de Instrucciones
Gebruiksaanwijzing**

**N.º MNS
BANCADAS**



**BANCADAS REFRIGERADAS
REFRIGERATED COUNTERS
TABLES RÉFRIGÉRÉES
KÜHLTRESEN
BANCHI REFRIGERATI
MESAS FRÍAS REFRIGERADAS
GEKOELDE WERKTAFELS**

PORTUGUÊS

Pág. 3

ENGLISH

Page 9

FRANÇAIS

Page 15

DEUTSCH

Seite 21

ITALIANO

Pagina 27

CASTELLANO

Pagina 33

DUTCH

Pagina 39

INDICE

Pág.

1.	Recepção	3
2.	Placa de identificação	3
3.	Recomendações ao Instalador	4
3.1	Notas Gerais	4
3.2	Colocação	4
3.3	Instalação	4
3.4	Substituição do cabo de alimentação	4
4	Recomendações ao utilizador	4
4.1	Arranque	5
4.2	Instruções para o funcionamento do travão	5
4.3	Instruções para mudar a porta para porta de vidro (para a L4)	5
4.4	Instruções do microprocessador PJ	6
4.5	Descongelação	7
4.6	Limpeza	7
4.7	Manutenção	8
4.8	Inactividade Prolongada	8
4.9	Anomalias	8

Notas do Fabricante

Pretendemos agradecer a sua preferência pelos nossos equipamentos, que cumprindo todas as directivas e normas europeias aplicáveis, irão certamente ao encontro das suas expectativas, satisfazendo todas as exigências para a melhor conservação dos alimentos.
Obrigado.

1 - Recepção



Ao receber o equipamento, verificar cuidadosamente se a embalagem está intacta e se não sofreu nenhum dano durante o transporte. Depois de desembalado, confirmar se não falta nenhum componente e se as características e o estado correspondem às especificações da ordem de compra.

Este equipamento foi concebido para funcionar numa classe climática 5 (temperatura ambiente de funcionamento de 40°C, 40% Hr).

A instalação, manutenção e outras intervenções, devem ser efectuadas por técnicos especializados e autorizados. O fabricante declina qualquer responsabilidade e não se encontra obrigado a cobrir a garantia, no caso destas condições não serem respeitadas.

Recorda-se que a nossa busca constante de melhoramentos tecnológicos, poderá acarretar alterações sem aviso prévio, nos modelos referidos neste manual.

2 - Placa de Identificação

Os nossos modelos possuem no interior do painel lateral esquerdo, uma placa onde constam os dados que consideramos principais. De entre eles salientamos o MODELO e N.º SÉRIE / ANO, fundamentais para qualquer consulta ao fabricante.

MODEL	1	DOOR RESISTANCE	7
CODE	2	LIGHT POWER (MAX.)	8
SERIAL N.º/YEAR	3	DEFROST	9
CURRENT	4	COOLANT/QTY	10 11
VOLTAGE/FREQ.	5	TEMPERATURE CLASS	12
POWER	6		

Legenda:

1 - Modelo	7 - Resistência da Porta (W)
2 - Código	8 - Iluminação (Max.) (W)
3 - N.º de Série / Ano	9 - Descongelação (W)
4 - Corrente (A)	10 - Gás Refrigerante
5 - Tensão / Frequência (V / Hz)	11 - Quantidade de Refrigerante (g)
6 - Potência (W)	12 - Classe Climática



O símbolo do contentor de lixo traçado com uma cruz significa que, dentro da União Europeia, o produto deve ser objecto de recolha selectiva no final do respectivo ciclo de vida. Esta norma aplica-se ao seu dispositivo, assim como a quaisquer acessórios marcados com este símbolo. Não deposite estes produtos nos contentores municipais, como se tratasse de resíduos urbanos indiferenciados.

3. Recomendações ao Instalador

3.1 - Notas Gerais

Embora a construção e funcionamento (como comprova o relatório de ensaio incluso) de cada aparelho sejam rigorosamente controlados na fábrica, isto não invalida a possibilidade de ocorrência de danos causados pelo transporte. Assim aquando da recepção aconselhamos a verificação do estado geral dos aparelhos.

3.2 - Colocação



- Retirar com cuidado a embalagem e a paleta para não danificar as superfícies do equipamento. Remover a película PVC de protecção.
- Aconselha-se a instalação do aparelho afastado de possíveis fontes de calor (como fornos, radiadores, etc.) e de luz solar directa.
- O lado inferior direito/esquerdo possui uma grelha com aberturas que nunca devem ser tapadas ou obstruídas - deve ser garantido espaço livre a estas zonas, de forma a assegurar uma boa circulação de ar.
- Para assegurar um bom funcionamento, o aparelho deve ser sempre nivelado e colocado ligeiramente inclinado para trás, permitindo que as portas fechem perfeitamente. As pequenas diferenças de nível podem ser compensadas através da regulação dos pés.

3.3 - Instalação

A instalação deve ser efectuada atendendo sempre às seguintes normas:



- Regulamentos referentes à construção de edifícios e normas contra incêndios.
- Regras em vigor quanto à prevenção de acidentes.
- Normas Europeias em vigor.
- O aparelho é fornecido com uma ficha conforme as normas de ensaio e com um cabo de alimentação regulamentar cujo comprimento é suficiente para permitir a ligação à tomada de corrente.
- A tomada de corrente deve ser de fácil acesso e dimensionada para o consumo máximo (ver dados da Tabela de Dados Técnicos), devendo possuir FIO DE TERRA.
- Nunca utilizar tomadas ou fichas sem fio de terra, nem adaptadores ou extensões.
- Para ligações directas à rede, deve instalar-se sempre um dispositivo de interrupção (disjuntor) dimensionado de acordo com as normas internacionais.

3.4 - Substituição do Cabo de Alimentação



- Retirar o cabo de alimentação da tomada.
- Desapertar o dispositivo de fixação do cabo à caixa de ligações que se encontra no grupo frigorífico.
- Puxar os terminais dos condutores e substituir o cabo por outro que tenha pelo menos as características do Quadro seguinte (tendo em atenção que o fio de terra seja mais comprido que os das linhas de fase e neutro):

Cabo de Alimentação:	
- Tipo	HO5VVF
- Secção Nominal	3 x 1.5 mm ²
- Cód. do Fabricante (normal)	43001004
(Inglaterra)	43001001

- Verificar que o cabo de alimentação não está submetido à tracção e que não tem espiras ou nós que possam provocar aquecimento.

O fabricante declina toda a responsabilidade quer pelo funcionamento defeituoso, quer pelos danos ou prejuízos causados, resultantes da não observação das recomendações deste manual.

4. Recomendações ao Utilizador

As bancadas refrigeradas foram concebidas para a conservação de alimentos durante curtos períodos de tempo e para produtos alimentares em geral.

Para assegurar um bom funcionamento é necessário observar as seguintes indicações:

- Convém supervisionar as crianças para assegurar de que não brincam com o aparelho.
- Evitar tanto quanto possível a abertura das portas e gavetas.
- Ao introduzir os alimentos, assegurar no interior uma boa circulação natural do ar.
- Não introduzir bebidas ou alimentos quentes, dado que o vapor proveniente desses alimentos contribui para a formação de gelo na unidade de evaporação.
- Não obstruir a grelha frontal na parte inferior direita para não restringir de forma substancial a eficácia do compressor.
- Não devem ser utilizados objectos aguçados (tais como facas, chaves de fendas, etc.) para remover gelo, por poderem danificar o evaporador- uma atitude contrária pode ser um potencial risco para o ambiente e para a saúde.
- Cobrir os alimentos para não danificar o evaporador.

- Não colocar nas prateleiras / gavetas carga superior à máxima admissível (prateleiras - 20 Kg / gavetas - 40Kg) .
- Se os conselhos acima descritos não forem seguidos, haverá um aumento do consumo de energia.

4.1 - Arranque

Assegurar que a ficha está correctamente introduzida na tomada ou que o disjuntor do aparelho está ligado. Em seguida ligar o aparelho, bastando para tal:

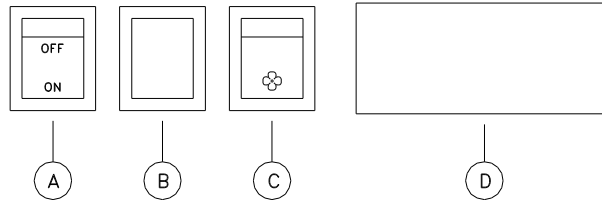

- ⇒ Premir o botão "A", colocando-o na posição "ON", a lâmpada verde acende-se e assinala a ligação, ao mesmo tempo, o display pisca durante alguns segundos até indicar a temperatura no interior.
- ⇒ Após a entrada em funcionamento, o sinalizador vermelho "B" (opção) acende-se, desligando depois com a paragem do compressor.
- ⇒ A regulação da temperatura é feita automaticamente através do termostato electrónico "D".
- ⇒ "C" permite ligar e desligar a ventilação.

4.2 – Instruções para o funcionamento do travão (opção)

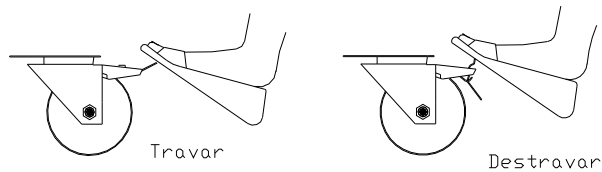

4.3 – Instruções para mudar a porta para porta de vidro (para a L4)

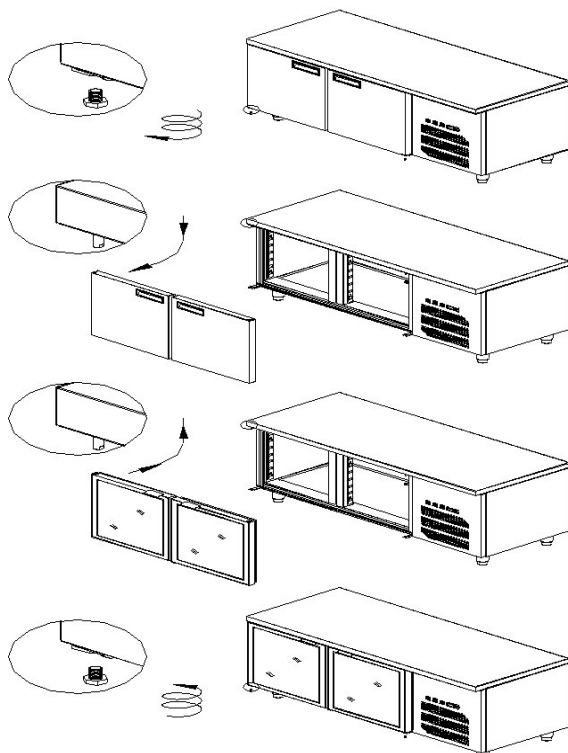

4.4 – Instruções do microprocessador PJ

4.4.1 Definições

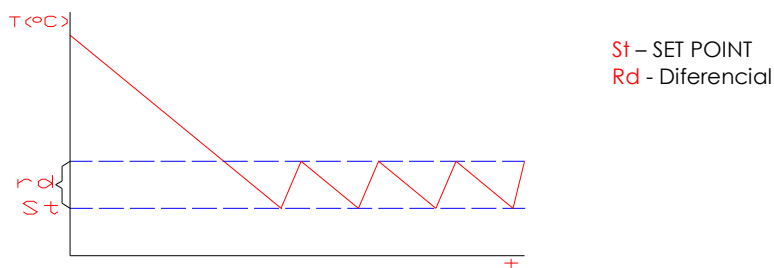

Set Point – Temperatura mínima em °C para o interior do móvel .

Diferencial – Intervalo de Temperatura em °C para o funcionamento do móvel.

4.4.2 Modificação do SET POINT (temperatura interior do móvel)

- 1- Pressionar a tecla durante 1 segundo para visualizar o valor do SET POINT ;
- 2 - Depois de alguns instantes o valor programado pisca;
- 3 - Utilize as teclas ou para aumentar ou diminuir o valor;
- 4 – Pressionar durante 5 segundos para confirmar o novo valor.

4.4.3 Modificação do Diferencial

- 1- Pressionar durante 5 segundos, aparece PS;
- 2 - Pressionar as teclas ou até aparecer o parâmetro rd;
- 3 - Pressionar a tecla para visualizar o valor do parâmetro;
- 4 - Pressione a tecla ou para modificar o valor;
- 5 - Pressione a tecla para confirmar temporariamente o novo valor e visualizar o código do parâmetro;
- 6 - Para memorizar o novo valor pressione durante 5 segundos a tecla .

4.4.4 Configuração para controlo HACCP nas bancadas com controlador PJ + módulo (opção)

<p>St - set point – temperatura de funcionamento rd – Diferencial de temperatura AH – Nível superior de temperatura admitido sem alarme AL – Nível inferior de temperatura sem alarme Ad – Atraso de alarme de temperatura</p>	<p>tu – dia da semana th – hora t' – minutos tr – tempo de atraso de alarme HACCP to – reset global dos alarmes HA e HF</p>
---	--

$$HI = St + AH$$

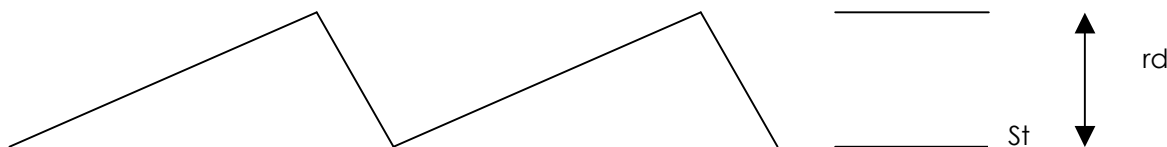

Possível configuração para controlo HACCP nas bancadas com controlador PJ (cada utilizador deve programar o controlador consoante as especificações por si definidas para cada unidade):

St = 0

rd = 3

AL = 3 (portanto o alarme LO será aos -3°C)

AH = 8 (portanto o alarme HI será aos $0+8=8^{\circ}\text{C}$)

Ad = 30 (30 min de atraso nos alarmes)

tu = 4 (Quinta-feira, Segunda seria 1)

th = 16 (16 horas)

t' = 23 (minutos)

Dia hora e minutos no momento da programação

tr = 45 (45 min após o alarme ter sido activado é feito o registo do HACCP)

Os registos são efectuados nos seguintes parâmetros:

Tu – dia do último evento HÁ ou HF

Th – hora do último evento HÁ ou HF

t' – minuto do último evento HÁ ou HF

tA – número de eventos desde o reset

tt – valor máximo de temperatura durante o alarme HÁ ou HF



td – Duração máxima do evento HÁ ou HF

No alarme HA acende o led vertical superior esquerdo

No alarme HF acende o led vertical inferior esquerdo

4.5 - Descongelação

O aparelho efectua automaticamente as descongelações. De acordo com a fase de descongelação o sinalizador de

 acende-se. Após a descongelação o sinalizador desliga-se automaticamente – é também possível efectuar descongelações extras manualmente, bastando para tal premir a tecla  mais de 5 segundos. No fim da descongelação extra a programação inicial é reestabelecida.

Aconselha-se que após a descongelação não se abram as portas a fim de tornar mais rápida a recuperação da temperatura. As águas de descongelação e de condensação são canalizadas para uma aparadeira localizada no grupo frigorífico, onde são evaporadas automaticamente (nos modelos que não disponham de um sistema automático de evaporação das águas deve ser despejada regularmente).

4.6 - Limpeza

Para assegurar uma perfeita higiene e conservação, aconselha-se com regularidade a limpeza que se indica:



- Limpar cuidadosamente as superfícies, usando um pano húmido.
- Utilizar água e um detergente neutro, evitar os que são à base de cloro ou abrasivos.
- Enxaguar com água pura e secar cuidadosamente
- É absolutamente desaconselhável a utilização de jactos de água sob pressão, sobretudo na direcção do grupo frigorífico.
- É importante a limpeza dos tabuleiros de esgoto e a verificação da existência de elementos ou resíduos que obstruam o escoamento das águas de condensação.

4.7- Manutenção

Para assegurar uma longa duração e um funcionamento correcto do sistema frigorífico, devem efectuar-se regularmente manutenções ao condensador, procedendo-se do seguinte modo:

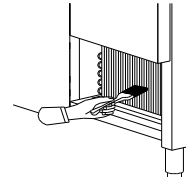

- Desligar o aparelho da corrente, retirando a ficha.
- Abrir o compartimento do grupo frigorífico - o condensador encontra-se facilmente acessível.
- Passar o aspirador ou um pincel pelo condensador, no sentido das alhetas.
- Tomar atenção à passagem dos cabos, não os esticando. Não esquecer de fechar o compartimento.

**4.8 - Inactividade Prolongada**

Quando se prevêem longos períodos de inactividade, aconselha-se o seguinte:

- Desligar o aparelho da tomada de corrente.
- Retirar todos os produtos alimentares.
- Efectuar as operações de manutenção.
- Deixar as portas entreabertas para evitar a formação de odores.

4.9 - Anomalias

Se notar anomalias ou funcionamentos irregulares, antes de chamar os serviços técnicos verificar se:

- O interruptor geral está iluminado.
- As portas/gavetas fecham correctamente.
- O equipamento não está perto de fontes de calor.
- O condensador está limpo e o motor do ventilador funciona.
- Não há demasiado gelo no evaporador.

Se tais controlos forem negativos, é aconselhável retirar o que se encontra no interior do móvel, desligá-lo da corrente e requisitar os serviços técnicos de assistência mais próximos.

Nota : A manutenção deve ser efectuada por pessoal especializado e o uso de peças que não são de origem, liberta o fabricante de toda a responsabilidade e anula a garantia.

INDEX

Page

1.	Reception	9
2.	ID plate	9
3.	Recommendations for Installation	10
3.1	General notes	10
3.2	Placement	10
3.3	Installation	10
3.4	Power cord replacement	10
4.	Recommendations to the User	10
4.1	Starting-up	11
4.2	Brake working instructions	11
4.3	Instructions to change the door against a glass door	11
4.4	PJ microprocessor instructions	12
4.5	Defrost	13
4.6	Cleaning	13
4.7	Maintenance	14
4.8	Prolonged Inactivity	14
4.9	Anomalies	14

Notes

First we want to thank your preference for our refrigerated equipment, which fulfils all the Directives and Standards applied and will meet for sure, your expectations and satisfy your needs.

Our thanks

1. Reception



Upon receiving the equipment, please verify carefully if the package is intact and was not subject to any damage during transportation.

After it has been unpacked please confirm that there is no component missing and if the characteristics and the condition correspond to the specifications in the purchase order.

This equipment has been created to work at a 5 climatic class (40°C room temperature, 40% Hr).

The installation, maintenance and any other interventions, should be carried out by specialised and authorised technicians. The manufacturer declines any responsibility and is not obliged to cover the guarantee, should these conditions not be respected.

It should be remembered that our continuing research in technological improvements, could mean that alterations have been made in the characteristics as indicated without prior warning.

2. Identification Plate

Our models contain, on the top of the panel control, a plate showing the data considered to be of most importance. This refers to the name of the MODEL, the SERIAL NUMBER and YEAR, which is fundamental information in any consultation with the manufacturer.

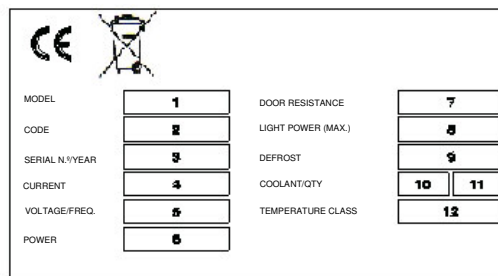

Details:

- | | |
|-----------------------------------|---------------------------------|
| 1. - Model | 7. - Door Power (W) |
| 2. - Code | 8. - Illumination (W) |
| 3. - Serial Number/Year | 9. - Defrost Power (W) |
| 4. - Current (A) | 10. - Cooling Fluid |
| 5. - Tension / Frequency (V / Hz) | 11. - Quantity of Cooling Fluid |
| 6. - Power (W) | 12. - Class climatic |



The crossed-out wheeled bin means that within the European Union the product must be taken to separate collection at the product end-of life. This applies to your device but also to any enhancements marked with this symbol. Do not dispose of these products as an unsorted municipal waste.

3. Recommendations for Installation

3.1 - General Notes

Although the construction and operation of every counter is controlled on the factory floor, this does not invalidate the possibility that damage may be caused during transportation. Thus upon reception we advise that the general condition of the counters should be verified.

3.2 - Placement



- Remove the packaging or pallet with care so as not to damage the surfaces of the equipment.
- With a pallet-lifter, lift the refrigerating cupboard and take it to the place for installation.
- Remove the protective plastic from the outside. This operation could cause small electric shocks, but which are of no consequence, as they involve merely static electricity. This inconvenience can be reduced or eliminated by always having a hand on the machine or connecting the earth wire to the outer packaging.
- Once the cupboard has been placed in position, remove the packaging or pallet with a chisel and hammer, paying attention so as not to damage the feet or the cupboard itself.
- It is advisable to place the cupboard away from any possible heat sources (like heaters) and of the sunlight.
- Do not cover or obstruct the cupboard top - must be guarantee free space to this area, assuring a good air circulation.
- In order to ensure a proper operation of the cupboard, it should always be on the level. Small differences in level can be compensated by regulating the feet.
- For models which do not contain automatic condensation water evaporation systems, a tray must be put in the lower part of the cupboards, and should be emptied out on a regular basis.

3.3 - Installation

Installation should be carried out with the following standards always being borne in mind:



- Regulations referring to the construction of the buildings and fire-precautions.
- Regulations in force concerning accident prevention.
- European Union Standards which may be in force.
- The cupboard is supplied with a plug in accordance with current standards of practice and with an electricity supply power cable according to the regulations with a length which is sufficient to allow connection to the electricity current.
- The electrical socket should be easily accessible and organised so that maximum consumption is available (see data from the Table of Technical Terms). The socket should be EARTHEN.
- Never use plugs or sockets without earth, nor use adapters or extension wires.
- For direct connections to the network, a fuse switch should always be installed in accordance with international regulations.

3.4 - Substitution of the Electricity Supply Cable



- Pull the power cord from the plug.
- The terminal board is in the compressor compartment (back side). Remove the cover of the terminal board.
- Loosen the fastening device from the cord at the bottom of the compartment.
- To remove the conductors, loosen the terminals and replace the cable. The new one must have at least the characteristics on the Technical Data Table. The earth wire must be longer than the phase and neutral wires.

Power cord:	
- type	HO5VVF
- Nominal section	3 x 1.5 mm ²
- Manufacture code (normal)	43001004
(England)	43001001

- The Ensure that the supply cable is not subject to traction and that it does not contain coils or knots which could create heat.

The manufacturer declines any responsibility both for the operation, and for damage or losses caused, which result from lack of observing recommendations in this instruction manual.

4. Recommendations for the User

Refrigerated counters were conceived in order to conserve food during short periods of time and for food products in general.

In order to ensure that the machine is operating properly it is necessary to follow the following instructions:



- Children should be supervised to ensure that they do not play with the device.
- Avoid opening the doors and drawers as much as possible.
- When putting in food, make sure that there is good natural circulation of air inside.
- Do not put in hot drinks or hot food.
- Do not block the air circulation vents as this will seriously affect the efficiency of the compressor.
- Do not use pointed objects to remove ice - that could damage the evaporator and be dangerous to health and environment.

- Cover the foods with a protection to avoid damaging the evaporator.
- Do not load the shelves / drawers with more than its maximum load capacity (shelves - 20 Kg / drawers - 40Kg) .
- If you do not follow the advises above, there will be an increase of electrical energy.

4.1 - Starting- up

Ensure that the plug has been introduced correctly into the socket or that the switch for the cupboard has been connected.

Then connect the cupboard, which involves – see also the enclosed electronic controller data sheet:

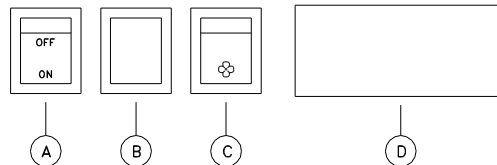

- ⇒ Press button "A", placing it in the "ON" position. The green light will come on and indicate connection. At the same time, the display will flash for some seconds until it indicates the inner temperature.
- ⇒ After it has started, red light "B" (option) comes on, and goes off when the compressor stops.
- ⇒ Temperature is controlled automatically through the electronic thermostat "D".
- ⇒ "C" turns ON/OFF the fans.

4.2 – Brake working instructions (option)

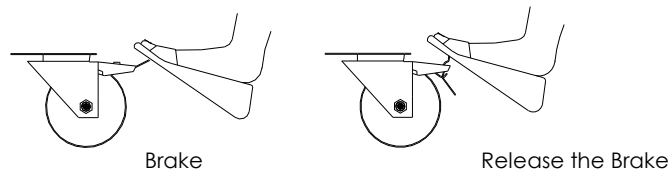

4.3 – Instructions to change the door against a glass door (for L4)

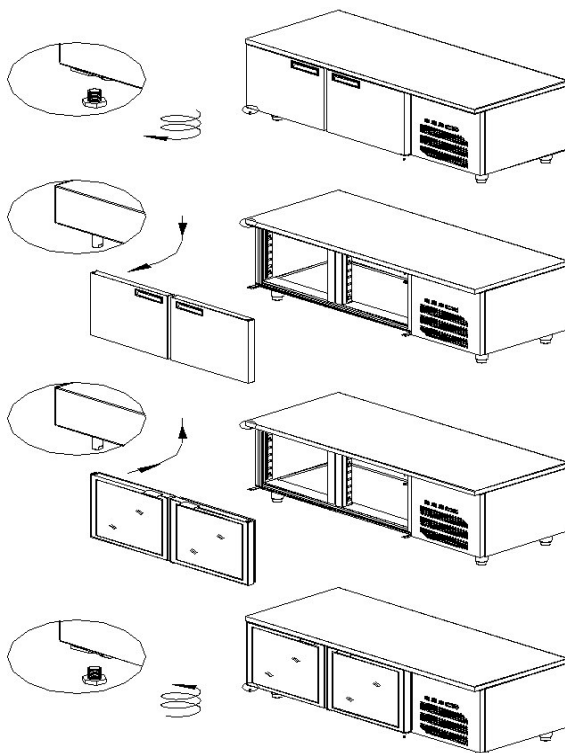

4.4 – PJ microprocessor instructions



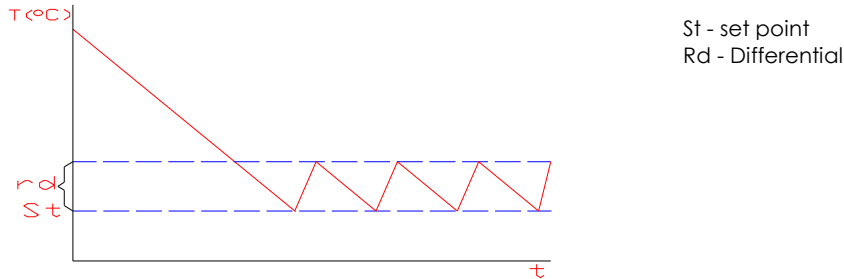

4.4.1 Definitions











Set Point – The lowest temperature in °C inside the counter.

Differential – Interval of temperature in °C for the working of the counter.

4.4.2 Change of the SET POINT (inside minimum temperature of the cabinet)

- 1- Press the  key for 1 second to display the value of the SET POINT ;
- 2 – After some time the preset value blinks;
- 3 – Use the  key or  to increase or decrease the value;
- 4 – Press  for 5 seconds to confirm the new value.

4.4.3 Change of the DIFFERENTIAL

- 1- Press  for 5 seconds, it shows PS;
- 2 – Press the key  or  till the parameter rd;
- 3 – Press the key  to display the value of the parameter;
- 4 – Press the key  or  to change the value;
- 5 – Press the key  to confirm temporarily the new value and display the parameters code;
- 6 – To memorise the new value press the  key for 5 seconds.

4.4.4 Configuration for HACCP control on the refrigerated equipment with PJ controller + module

<p>St - set point – Working temperature rd – Temperature differential AH – Highest temperature level allowed without alarm AL – Lowest temperature level without alarm Ad – Delay of temperature alarm</p>	<p>tu – day of the week th – hour t' – minutes tr – period of delay of HACCP alarm to – global reset of the HA and HF alarms</p>
---	---

$$HI = St + AH$$

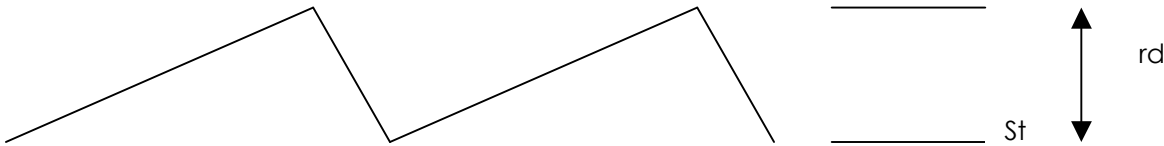

Possible configuration for HACCP control on the refrigerated equipment with PJ controller (each user must program the controller according to the specifications defined by him for each unit):

- St = 0
- rd =3
- AL =3 (the LO alarm trips at -3°C)
- AH =8 (the HI alarm trips at 0+8=8°C)
- Ad = 30 (30 min delay on the alarms)
 - tu =4 (Thursday, Monday would be 1)
 - th =16 (16 hours)
 - t' = 23 (minutes)
- tr =45 (45 min after the alarm being tripped the HACCP begins to record)

The records are made on the following parameters:

- Tu – day of the last HÁ or HF event
- Th – hour of the last HÁ or HF event
- t' - minute of the last HÁ or HF event
- tA - number of events since the reset
- tt – maximum of temperature during the HÁ or HF alarm
- td – Maximum time duration of the HA or HF event
- On the HA alarm the highest vertical led on the left switches on
- On the HF alarm the lowest vertical led on the left switches on

Day hour and minutes when programming

4.5 - Defrost

The counter defrosts automatically. When this process starts the  sign lights up. Following the deferring process the same sign switches itself off automatically.

Should it be necessary (excessive ice in the evaporator), it is possible to carry out a further defrosting process (besides those already programmed). In order to do this press button with  for a period of 5 seconds; at the end of this further cycle the timetable programmed is re-established.

It is advisable that following defrosting the doors are not opened so as to allow the temperature level to be reached more rapidly. Defrosting and condensation water go into trays placed under the evaporator and is directed to a collecting tray underneath the cooling unit, where they are automatically evaporated (in models that do not evaporate automatically, this tray should be emptied regularly) .

4.6 - Cleanliness

In order to ensure perfect hygiene and conservation, it is recommended that the following regular and daily cleaning procedures are adhered to:



- Careful and regular cleaning of the surfaces using a damp cloth.
- A neutral detergent and water should be used, totally avoiding those which are chlorine-based or are abrasive.
- Wash down with pure water and dry with care.
- The use of water-pressure jets is not recommended, in particular in the direction of the compressor.
- Cleaning of the drainage tables is recommended and verification of the existence or not of items or residue which may obstruct the flow of the condensation water.

4.7 - Maintenance

In order to ensure long life and correct operation of the refrigeration system, regular maintenance of the condensation should be carried out, as follows:



- Disconnect the cupboard from the electric current, by taking out the plug.
- Vacuum or lightly brush the condensation, according to the track direction.

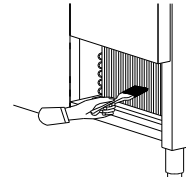

4.8 - Prolonged lack of Use

When prolonged periods with lack of use are predicted, the following measures are recommended:

- Disconnect the cupboard from the electric current;
- Remove completely the food produce;
- Carry out any maintenance operations;
- Leave the doors slightly open so to avoid odours.

4.9 - Irregularities

Should any irregularities in the operation be detected, before calling the technical services, ensure that:

- The main switch is lit;
- The doors/drawers close correctly;
- The equipment is not placed near to any heat source;
- The condenser is clean and the ventilator motor is operational;
- There is not too much ice in the evaporator.

Should these inspections be negative, it is advisable to remove what is placed within the cupboard, disconnect it from the electricity network and request assistance from the nearest technical services available.

Note: Maintenance should be carried out by specialised technicians and the use of non-original parts allow that the manufacturer withdraws any responsibility and cancels the guarantee.

SOMMAIRE

Page

1. Réception	15
2. Plaque d'Identification	15
3. Recommandations à l'Installateur	16
3.1 Notes Générales	16
3.2 Positionnement	16
3.3 Installation	16
3.4 Substitution du Cable d'Alimentation	16
4. Recommandations à l'Utilisateur	16
4.1 Mise en service	17
4.2 Instructions pour le fonctionnement du frein	17
4.3 Instructions pour changer la porte contre une porte vitrée	17
4.4 Instructions du microprocesseur PJ	18
4.5 Dégivrage	19
4.6 Nettoyage	19
4.7 Manutention	20
4.8 Inactivité Prolongée	20
4.9 Anomalies	20

Note

Nous vous prions de bien noter notre reconnaissance concernant la préférence de nos produits, lesquels suivent les Directives, ainsi que toutes les règles européennes applicables. Alors, nous croyons de bien correspondre à vos attentes et de fournir à ses besoins.
Merci.

1. Réception



À la réception de l'appareil, vérifier bien si l'emballage se trouve intacte et si celui-ci n'a pas été endommagé pendant le transport.

Après la déballage, confirmer s'il ne manque aucune pièce et si les caractéristiques et l'état de l'appareil correspondent aux spécifications selon le bon de commande.

Cet équipement a été conçu pour fonctionner dans une classe climatique 5 (température ambiante de fonctionnement 40°C, 40% Hr).

L'installation, manutention et autres interventions, doivent être effectuées par des techniciens spécialisés et autorisés. Le fabricant décline toutes responsabilités quand ces conditions ainsi que les précautions ci-dessous ne sont pas respectées.

Dans le but d'obtenir des améliorations technologiques, le fabricant se réserve le droit d'apporter des modifications à ces appareils, sans aucun préavis.

2. Plaque d'Identification

Nos modèles possèdent dans la partie supérieure du tableau de commande, une plaque indiquant les informations techniques les plus importants. C'est vraiment important le MODÈLE et N° SÉRIE / ANNÉE, pour une éventuelle consultation au fabricant.

MODEL	1	DOOR RESISTANCE	7
CODE	2	LIGHT POWER (MAX)	8
SERIAL N.°/YEAR	3	DEFROST	9
CURRENT	4	COOLANT/QTY	10 11
VOLTAGE/FREQ.	5	TEMPERATURE CLASS	12
POWER	6		

Legende:

- | | |
|----------------------------------|----------------------------------|
| 1 - Modèle | 7 - Résistance de la porte (W) |
| 2 - Code | 8 - Éclairage (W) |
| 3 - N° de Série / Année | 9 - Dégivrage (W) |
| 4 - Courant (A) | 10 - Réfrigérant |
| 5 - Tension / Fréquence (V / Hz) | 11 - Quantité de Réfrigérant (g) |
| 6 - Puissance (W) | 12 - Classe climatique |



Le symbole de la poubelle sur roues barré d'une croix signifie que ce produit doit faire l'objet d'une collecte sélective en fin de vie au sein de l'Union européenne. Cette mesure s'applique non seulement à votre appareil mais également à tout autre accessoire marqué de ce symbole. Ne jetez pas ces produits dans les ordures ménagères non sujettes au tri sélectif.

3. Recommandations à l'Installateur

3.1 - Notes Générales

Malgré les vérifications rigoureuses de construction et fonctionnement dans notre usine de chacun de nos appareils (selon rapport d'essai), il est toujours possible que les meubles sont abimés pendant le transport. Alors, au moment de recevoir l'appareil nous vous conseillons à vérifier son l'état générale .

3.2 - Positionnement



- Enlever l'emballage avec la précaution nécessaire pour ne abimer pas l'appareil. Enlever la pellicule de protection en PVC.
- Nous conseillons de ne pas placer l'appareil près d'une source de chaleur (Four, radiateur , etc.) ou de la lumière directe du soleil.
- Le côté supérieur doit jamais être obstruée – il doit avoir du space libre dans ces zones pour assurer une bonne circulation de l'air.
- Pour assurer son bon fonctionnement, l'appareil doit être toujours nivelé et légèrement incliné vers l'arrière pour assuré une fermeture parfaite des portes. Les petites diférences de niveau peuvent être corrigés par le réglage des pieds.
- Concernant les modèles que ne sont pas équipés des systèmes automatiques d'évaporation des eaux de condensation, la cuvette livrée avec le meuble doit etre mises a l'endroit prévu entre les deux glissières sous le meuble et vidé régulièrement.

3.3 - Installation

l'installation doit être effectué en respectant les normes suivants:



- Règlement sur la construction du bâtiment et respect des normes de protection contre les incendies.
- Règles de prévention des accidents.
- Normes Européennes.
- L'appareil est fournis avec une prise selon les normes, ainsi qu'un cable d'alimentation règlementaire avec longueur suffisante pour permettre le brancher.
- La prise électrique doit avoir accès facile et être dimentionné pour la consommation maxime. Celle-ci doit avoir un FIL de TERRE.
- Utilizer jamais des prises sans fil de terre, ni d'adaptateurs ou ralonges.
- Pour le branchement direct, installer toujours un dispositif d'interruption (disjoncteur) dimensionné aux normes internationales.

3.4 - Substitution du Cable d'Alimentation



- Ttirer le cable d'alimentation de la prise.
- Pour avoir accès chez la plaque de bornes, ouvrir le compartiment du compresseur au coin inferieur droit. Tirer le cache de la boite de dérivation.
- Deserrer la vis du serre-cable.
- Tirer les fils conducteurs en deserrant les bornes et remplacer le cable par un autre, qui ait les mêmes caractéristiques du tableau de Données Techniques. Attention: le fil de terre doit être plus long que les fils de phase et neutre

Cable d'Alimentation	
- Type	HO5VVF
- Section Nominal	3 x 1.5 mm ²
- Code du Fabricant (normal)	43001004
(Angleterre)	43001001

- S'assurer que le cable d'alimentation ne soit pas soumis à la traction et qu'il ne comporte pas de spiralle qui pourrait provoquer l'échauffement du cable.

Le fabricant décline toutes responsabilités d' un fonctionnement mauvais ou quelque deterioration qui est résultat d'une non-observation des recommandations de ce manuel.

4. Recommandations à l'Utilisateur

Les tables réfrigérées sont conçuent pour la conservation des produits alimentaires en général. Pour assurer un bon fonctionnement il est nécessaire de respecter nos indications suivantes:



- Il faudrait supervisionner les enfants pour s'assurer qu'ils ne jouent pas avec l'appareil.
- Eviter tant que possible l'ouverture des portes et des tiroirs.
- En disposant les aliments, assurer une bonne circulation de l'air à l'intérieur du meuble.
- Ne introduir pas des boissons ou d'aliments chauds car le vapeur provoquerai de la glace sur l'évaporateur.
- Ne obstruer pas la grille frontal pour un bon fonctionnement du compresseur.
- Nettoyer pas à proximité du meuble lorsque les portes sont ouvertes.
- Jamais utiliser d'object pointu (couteau, tournevis, etc.) pour retirer la glace, parce que ça peut abimer l'évaporateur et risque de nuire a l'environnement et a votre santé.

- Il est important et impératif de couvrir les aliments afin de ne pas détériorer les évaporateurs.
- Ne pas placer sur les grilles / tiroirs une charge supérieure à celle admise (grilles – 20 Kg / tiroirs – 40 Kg).
- Quand les conseils ci-dessus ne sont pas respectés , cela provoque une augmentation de la consommation d'énergie.

4.1 - Mise en service

S'assurer que la prise soit correctement branchée y le disjoncteur (s'il existe) est lié.

Pour mettre en marche l'appareil, vous devrez consulter la fiche technique du contrôleur électronique de la température ainsi que les informations suivantes :

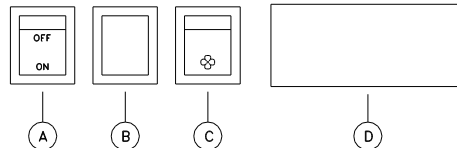

- ⇒ Mettre l'interrupteur "A" en position "ON", le voyant vert doit s'allumer et en même temps l'écran clignote pendant quelques secondes puis indiquera la température intérieure.
- ⇒ Après la mise en fonction le voyant rouge de fonctionnement du compresseur "B" (option) s'allume et s'éteint à l'arrêt du compresseur.
- ⇒ Le réglage de température se fait automatiquement par le thermostat électronique "D".
- ⇒ "C" c'est pour connecter ou deconnecter la ventilation.

4.2 – Instructions pour le fonctionnement du frein (option)

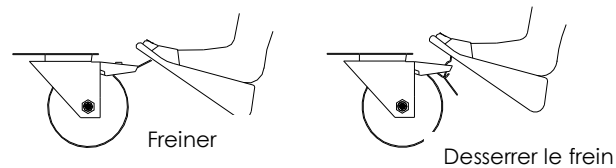

4.3 – Instructions pour changer la porte contre une porte vitrée (pour la L4)

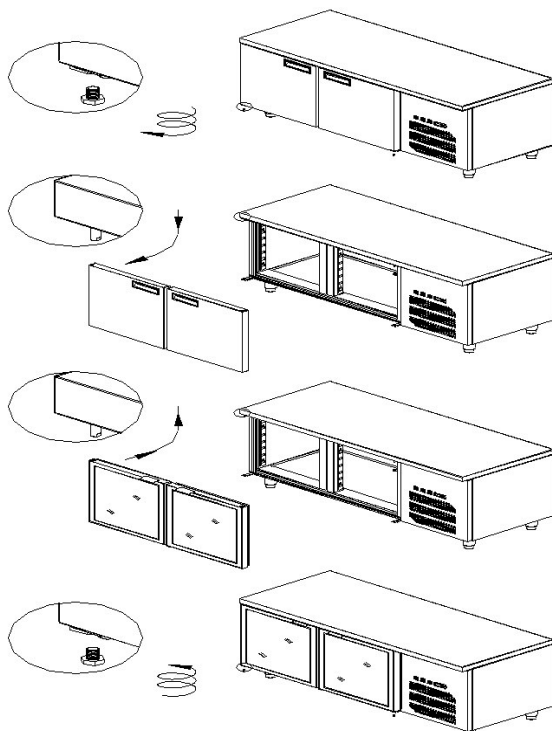

4.3. Instructions du microprocesseur PJ



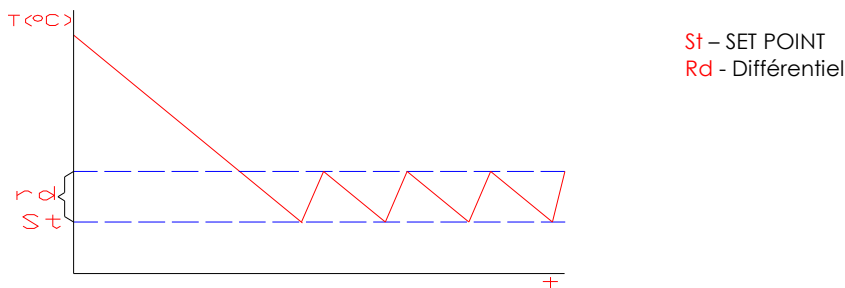

4.3.1 Définitions











Set Point – Température minimum en °C pour l'intérieur du meuble.

Différentiel – Intervalle de température en °C pour le fonctionnement du meuble.

4.3.2 Modification du SET POINT

- 1 - Appuyer sur la touche  pendant 1 seconde pour visualiser la valeur du SET POINT ;
- 2 - Après quelques instants la valeur programmée clignote;
- 3 - Utiliser les touches  ou  pour augmenter ou diminuer la valeur;
- 4 - Appuyer  pendant 5 secondes pour confirmer la nouvelle valeur.

4.3.3 Modification du Différentiel

- 1- Appuyer  pendant 5 secondes, apparaît PS;
- 2 - Appuyer sur les touches  ou  jusqu'à apparaître le paramètre rd;
- 3 - Appuyer sur la touche  pour visualiser la valeur du paramètre;
- 4 - Appuyer sur la touche  ou  pour modifier la valeur;
- 5 - Appuyer sur la touche  pour confirmer temporairement la nouvelle valeur et visualiser le code du paramètre;
- 6 - Pour mémoriser la nouvelle valeur appuyer pendant 5 secondes sur la touche 

4.3.4 Configuration pour contrôle HACCP dans les produits réfrigérés avec unité de contrôle PJ + module

<p>St - set point – température de fonctionnement rd - Différentiel de température AH – Niveau supérieur de la température permis sans alarme AL – Niveau inférieur de la température sans alarme Ad – Retard de l'alarme de température</p>	<p>tu – jour de la semaine th – heure f' – minutes tr – temps de retard de l'alarme HACCP to – réinitialisation globale des alarmes HA et HF</p>
---	---

$$HI = St + AH$$

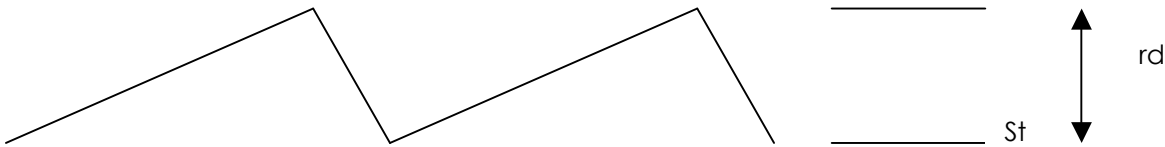

Configuration possible pour contrôle HACCP dans les produits réfrigérés avec unité de contrôle PJ (chaque utilisateur doit programmer l'unité de contrôle selon les spécifications qu'il définit pour chaque unité):

St = 0

rd = 3

AL = 3 (alors l'alarme LO se déclanchera à -3°C)

AH = 8 (alors l'alarme HI se déclanchera à 0+8=8°C)

Ad = 30 (30 min de retard sur les alarmes)

tu = 4 (jeudi, lundi serait 1)

th = 16 (16 heures)

t' = 23 (minutes)

tr = 45 (45 min après le déclanchement de l'alarme enregistrement de l'HACCP)

Le jour l'heure et les minutes lors de la programmation

Les enregistrements sont effectués sur les paramètres suivants:

Tu – jour du dernier événement HÁ ou HF

Th – heure du dernier événement HA ou HF

t' – minute du dernier événement HÁ ou HF

tA - nombre d'événements depuis le reset



tt – température maximale pendant l'alarme HÁ ou HF

td – Durée maximale de l'événement HA ou HF

Lors de l'alarme HA le led vertical supérieur gauche s'allume

Lors de l'alarme HF le led vertical inférieur gauche s'allume

4.4 – Dégivrage

L'appareil effectue automatiquement les dégivrages. Pendant le dégivrage s'allume à l'écran un petit voyant  qui s'éteint automatiquement à la fin du cycle. Au cas où il se formerait du givre sur l'évaporateur, il est possible d'effectuer un dégivrage supplémentaire. Pour ça il est suffit d'appuyer sur la touche  pendant 5 secondes, à la fin du dégivrage supplémentaire la programmation initiale est rétablie.

Nous conseillons à ne pas ouvrir les portes après le dégivrage pour reprendre le plus rapidement possible la température programmée.

L'eau de dégivrage et de condensation s'écoule vers des plateaux sous les évaporateurs, puis est canalisée vers une cuvette localisée dans le groupe frigorifique où elles sont évaporées automatiquement (dans les modèles qui ne possèdent pas de système automatique d'évaporation des eaux, veuillez à vider la cuvette régulièrement).

4.5 - Nettoyage

Pour assurer une hygiène parfaite et une bonne conservation des aliments nous vous conseillons un nettoyage journalier:



- Utiliser un chiffon humide pour le nettoyage du meuble.
- Utiliser si nécessaire de l'eau et un détergeant qui ne soit pas abrasif ou à base de chlore.
- Rincer à l'eau claire et bien sécher le meuble.
- Ne jamais utiliser un jet d'eau, surtout vers la zone du compresseur.
- Nettoyer également les plateaux d'évaporateur et vérifier qu'il n'y a pas de résidus qui peuvent boucher les tuyaux d'évacuation des eaux de condensations.

4.6 - Manutention

Pour assurer une longue durée et un fonctionnement correcte du système frigorifique, vous devez effectuer un nettoyage régulier du condensateur de la façon suivante:

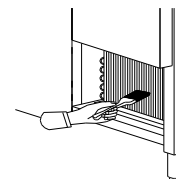

- Débrancher l'appareil.
- Passer l'aspirateur ou un pinçeau dans le sens des ailettes du condensateur.

**4.7 - Inactivité Prolongé**

Si vous prévoyez une longue période d'inactivité de l'appareil nous vous conseillons à:

- Débrancher la prise de l'appareil.
- Vider complètement les produits alimentaires.
- Effectuer les opérations de manutention.
- Laisser les portes ouvertes pour éviter les odeurs à l'intérieur du meuble.

4.8 - Anomalies

Si vous détectez quelques anomalies ou un fonctionnement irrégulier, avant d'appeler aux services techniques, vérifier si:

- L'interrupteur général est allumé.
- Les portes/ tiroirs ferment correctement.
- Le meuble n'est pas trop près d'une source de chaleur.
- Le condensateur est bien nettoyé, et le moteur du ventilateur fonctionne.
- L'évaporateur n'est pas couvert de givre.

Si ces contrôles ne sont pas satisfaisants, nous vous conseillons de retirer tout ce qui se trouve à l'intérieur du meuble, débrancher la prise de la courant et appeler aux services techniques.

Attention: La manutention doit être effectuée par un technicien spécialisé et l'utilisation de pièces qui ne sont pas d'origine décline toutes responsabilités du fabricant et annule la garantie.

Inhaltsverzeichnis

Seite

1.	Empfang	21
2.	Herstellerplakette	21
3.	Montageanleitung	22
3.1	Allgemeine Hinweise	22
3.2	Aufstellung	22
3.3	Montage	22
3.4	Auswechseln des Stromzuführungskabels	22
4.	Gebrauchsanweisung	22
4.1	Anschalten	23
4.2	Hinweise für den Betrieb der Bremse	23
4.3	Hinweise für die Auswechslung von Tür gegen Glastür	23
4.4	Hinweise für den Mikroprozessor PJ	24
4.2	Abtauen	25
4.3	Reinigung	25
4.4	Instandhaltung	26
4.5	Längerer Stillstand	26
4.6	Störungen	26

Anmerkung des Herstellers

Wir bedanken uns für Ihre Auswahl. Unsere Geräte erfüllen alle relevanten europäischen Normen und Richtlinien. Wir sind sicher, dass indem wir Ihren Erwartungen entgegenkommen, Ihre Bedürfnisse befriedigt werden.

Vielen Dank

1. Empfang



Nach Erhalt der Apparate sollte die Verpackung sorgfältig auf eventuelle Beschädigungen während des Transports untersucht werden. Nach Entfernen der Verpackung sollte nachgeprüft werden, ob alle Teile vorhanden sind und ob ihr Zustand und ihre Merkmale der Bestellung entsprechen.

Diese Geräte war für einen Klimabereich 5 (Außentemperatur bis 40°C, 40% Hr) konzipiert.

Die Montage, Instandhaltung sowie alle weiteren Eingriffe sollten von ausgebildeten und dafür zugelassenen Technikern ausgeführt werden. Falls diese Bedingungen nicht eingehalten werden, kann der Hersteller seine Gewährleistungspflicht nicht einhalten.

Es wird darauf hingewiesen, dass aufgrund ständiger technischer Verbesserungen, ohne vorherige Hinweise, Änderungen der hier genannten Merkmale auftreten können.

2. Herstellerplakette

Im Oberteil der Schalttafel befindet sich unsere Herstellerplakette, auf welcher die wichtigsten technischen Daten stehen, wobei MODELL, SERIENNUMMER/JAHR für Rückfragen beim Hersteller entscheidend sind.

MODEL	1	DOOR RESISTANCE	7		
CODE	2	LIGHT POWER (MAX.)	8		
SERIAL N.º/YEAR	3	DEFROST	9		
CURRENT	4	COOLANT/QTY	10	11	
VOLTAGE/FREQ.	5	TEMPERATURE CLASS	12		
POWER	6				

Beschriftung:

- | | |
|----------------------------------|----------------------------|
| 1 - Modell | 7 - Eingangswiderstand (W) |
| 2 - Kode-Nr. | 8 - Beleuchtung (W) |
| 3 - Seriennummer / Jahr | 9 - Abtauen (W) |
| 4 - Stromstärke (A) | 10 - Kühlgas |
| 5 - Spannung / Frequenz (V / Hz) | 11 - Menge Kühlmittel(g) |
| 6 - Leistung (W) | 12 - Klimabereich |



Das symbol der durchgestrichenen Abfalltonne auf rädern bedeutet, dass das produkt in der europäischen union einer getrennten müllsammlung zugeführt werden muss. Dies gilt sowohl für alle mit diesem symbol gekennzeichneten zubehöerteile. Diese produkte dürfen nicht über den unsortierten hausmüll entsorgt werden.

3. Montageanleitung

3.1 - Allgemeine Hinweise

Obwohl Aufbau und Funktionstüchtigkeit (wie sie aus dem beigelegten Prüfbericht ersehen können) der Geräte im Werk geprüft werden, besteht die Möglichkeit der Beschädigung während des Transports. Es wird deshalb empfohlen, nach Erhalt den allgemeinen Zustand der Geräte zu überprüfen.

3.2 - Aufstellung



- Vorsichtiges Entfernen der Verpackung und der Palette, um die Oberflächen nicht zu beschädigen. Die PVC Schutzfolie abziehen.
- Es wird empfohlen, das Gerät möglichst weit entfernt von Wärmequellen (wie z. B. Herd, Heizung oder direkte Sonneneinstrahlung) aufzustellen.
- Der obere Teil sollte auf keinen Fall verdeckt bzw. verstopft werden Um eine einwandfreie Luftzirkulation zu gewährleisten, sollte das Umfeld immer frei gehalten werden.
- Um ein reibungsloses Funktionieren zu gewährleisten, sollte das Gerät immer ausgeglichen aufgestellt werden, zum besseren Verschließen der Türen. Mit den Fußschrauben können kleinere Unterschiede ausgeglichen werden.
- Bei den Modellen, die kein automatisches Verdampfungssystem des Kondenswassers enthalten, wird ein Abscheider mitgeliefert, welcher auf die vorhandenen Schienen an der Unterseite des Geräts aufgesetzt wird und regelmäßig entleert werden muss.

3.3 - Montage

Bei der Montage müssen immer folgende Normen beachtet werden:



- Bauvorschriften und Brandschutzvorschriften.
- Unfallverhütungsvorschriften.
- Gültige Euronormen.
- Das Gerät wird laut Prüfnormen mit Netzstecker und einem genügend langen Stromzuführungskabel geliefert.
- Die zu benützte Steckdose sollte leicht zugänglich, für den maximalen Verbrauch (siehe Übersicht Technische Daten) zugelassen und GEERDET sein.
- Niemals Steckdosen ohne Erdkabel, Adapter oder Verlängerungen benutzen.
- Beim direkten Anschluss ans Netz sollte immer ein den internationalen Normen entsprechender Trennschalter eingebaut werden.

3.4 - Auswechseln des Stromzuführungskabels



- Die Klemmenplatte befindet sich neben dem Kompressor auf der Hinterseite des Geräts. Der Deckel des Abzweigkastens muß abgenommen werden.
- Die Schraube der Kabelbefestigung lösen.
- Nach dem Lösen der Klemmen die Leiterkabel herausziehen und das Kabel durch ein laut Technischer Datenübersicht gleichwertiges Kabel ersetzen, wobei beachtet werden muß, dass die Erdleitung etwas länger sein sollte als die Strom- und Neutrale Leitung.

Stromzuführungskabel:	
- Typ	HO5VVF
- Nennquerschnitt	3 x 1.5 mm ²
- Herstellercode (normal)	43001004
(England)	43001001

- Sicherstellen, dass das Stromzuführungskabel nicht spannt, keine Spiralen und Knoten aufweist, die zu Erhitzung führen können.

Der Hersteller weist jegliche Verantwortung von sich, wenn durch Nichtbeachtung der Anleitung die Funktionstüchtigkeit beeinträchtigt wird oder sonstige Schäden entstehen.

4. Gebrauchsanweisung

Die Kühltresen wurden zur kurzzeitigen Aufbewahrung von rohen Speisen und Nahrungsmitteln im Allgemeinen entworfen. Um ein reibungsloses Funktionieren zu gewährleisten sollten folgende Hinweise beachtet werden:



- Man sollte auf die Kinder aufpassen, damit sichergestellt wird, dass sie mit dem Gerät nicht spielen werden.
- Türen und Schubladen so wenig wie möglich öffnen.
- Beim Hineinlegen von Nahrungsmitteln auf genügend Luftzirkulation im Inneren der Schränke achten.
- Keine heißen Getränke oder Nahrungsmittel hineinstellen, da der davon aufsteigende Dampf zur Eisbildung im Verdampferfach führt.
- Das Frontgitter unten rechts nicht verstopfen, um die Leistungsfähigkeit des Kompressors nicht entscheidend zu beeinträchtigen.
- Zum Entfernen des Eises dürfen keine spitzen Gegenstände (wie Messer, Schraubenzieher usw.) verwendet werden, da sonst der Verdampfer beschädigt werden könnte, was zu Umweltbelastung und Gesundheitsschäden führen würde.
- Decken Sie die Waren, um die Verdampfungen nicht zu verfallen.

- Die Rahmen können nur 20 kg maximum laden, und, die Schubladen können nur 40 Kg maximum laden.
- Die Nichteinhaltung der oben genannten Empfehlungen führt zu höherem Energieverbrauch.

4.1 - Anschalten

Sicherstellen, dass der Stecker ordnungsgemäß in der Steckdose steckt beziehungsweise der Trennschalter eingeschaltet ist.

Danach das Gerät folgendermaßen einschalten:

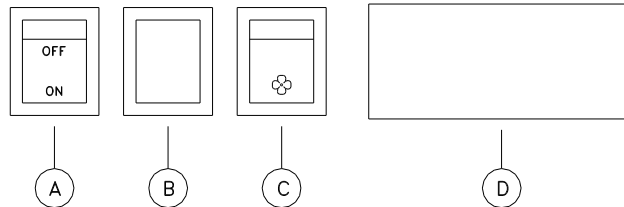

- ⇒ Danach das Gerät anschalten, indem der Knopf "A" in die Stellung "ON" gebracht wird. Das grüne Lämpchen leuchtet auf und zeigt die Netzverbindung an. Die Anzeige (display) blinkt einige Sekunden lang, bis sie die Innentemperatur anzeigt.
- ⇒ Nach dem Anlaufen leuchtet der rote Anzeigeknopf "B" (option) auf und verlöscht bei Stillstand des Kompressors wieder.
- ⇒ Die Regulierung der Temperatur erfolgt durch den elektronischen Thermostat "D".
- ⇒ Mit dem Knopf „C“ kann der Ventilator aus,- und angeschaltet werden.

4.2 – Hinweise für den Betrieb der Bremse (Option)

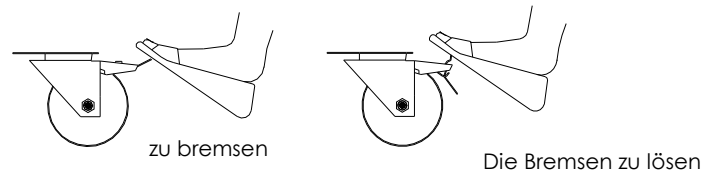

4.3 – Hinweise für die Auswechslung von Tür gegen Glastür (für L4)

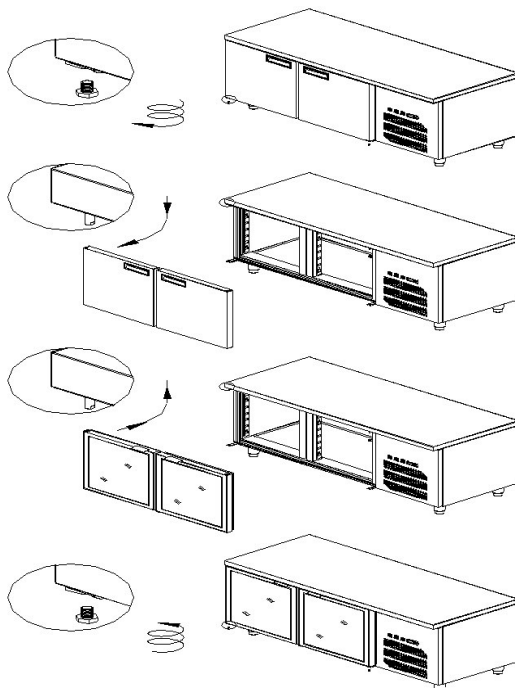

4.3 Hinweise für den Mikroprozessor PJ

4.3.1 Bestimmungen

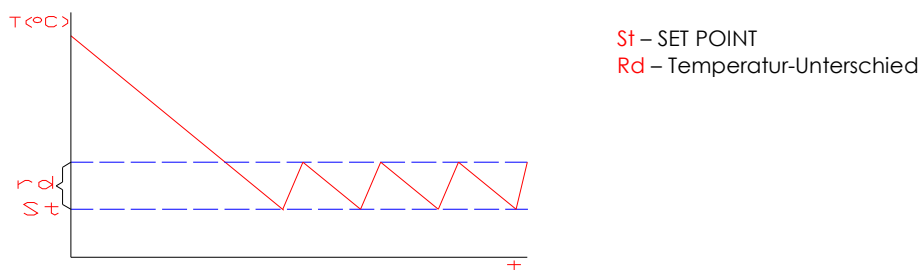

Set Point – Die minimale temperatur aus °C für das Innere des möbels .

Temperatur-Unterschied – Temperaturintervall aus °C für den Betrieb des möbels.

4.3.2 Änderung des SET POINT

- 1 – Drucken Sie die Taste während 1 sekunde, um den wert des SET POINT zu sehen ;
- 2 – Nach einen Augenblick blinkt der programmierter wert;
- 3 – Benutzen Sie die Tasten oder um den Wert zu anziehen oder vermindern;
- 4 – Drucken Sie während 5 Sekunden, um den neuen Wert zu bestätigen.

4.3.3 Änderung des Temperatur-Unterschieds

- 1- Drucken Sie währens 5 Sekunden, es erscheint PS;
- 2 – Drucken Sie die Tasten oder bis den Parameter rd erscheint;
- 3 – Drucken Sie die Taste um den Parameterwert zu sehen;
- 4 – Drucken Sie die Taste oder um den Wert zu ändern;
- 5 – Drucken Sie die Taste um zeitlich den neuen Wert zu bestätigen und den Parametercode zu sehen;
- 6 – Drucken Sie die Taste während 5 Sekunden, um den neuen Wert zu Speichern.

4.3.4 Konfiguration für HACCP-Kontrolle an die Geräte mit Controller PJ + Modulen

<p>St - set point – Betriebstemperatur rd – Temperatur-Unterschied AH – Höchste erlaubte Niveau der Temperatur ohne Alarm AL – Unterniveau der Temperatur ohne Alarm Ad – Verspätung der Alarm-Temperatur</p>	<p>tu – Tag der Woche th – Uhr t' – Minuten tr – Verspätungszeit des HACCP-Alarms to – globaler Wiederanlauf den Alarme HA und HF</p>
--	--

$$HI = St + AH$$

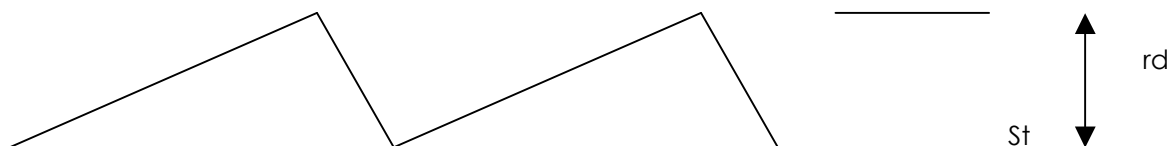

Mögliche Konfiguration für HACCP-Kontrolle an die Geräte mit Controller PJ (nach seinen Bedürfnisse an jeder Einheit, muss jeder Benutzer dem Controller programmieren):

St = 0

rd = 3

AL = 3 (also der Alarm LO wird an -3°C sein)

AH = 8 (also der Alarm HI wird an $0+8=8^{\circ}\text{C}$ sein)

Ad = 30 (30 min Verspätung in den Alarme)

tu = 4 (Donnerstag, Montag wäre 1)

th = 16 (16 Uhr)

t' = 23 (Minuten)

Tag Uhr und Minuten als programmiert

tr = 45 (45 min nach der Aktivierung des Alarms, beginnt den HACCP Datensatz)

Die Datensätze sind über die nächste Parameter gemacht:

Tu – Tag des letzten Ereignis HA oder HF

Th – Uhr des letzten Ereignis HA oder HF

t' - Minute des letzten Ereignis HA oder HF

tA - Ereignisse seit dem Wiederanlauf



tt – Höchste Temperatur während des Alarms HA oder HF

td – Maximale Laufzeit des Ereignis HA oder HF

Mit dem Alarm HA wird den höchsten und lotrechten led links angeknipst

Mit dem Alarm HF wird den unteren und lotrechten led links angeknipst

4.4 - Abtauen

Das Gerät führt automatisch Abtauvorgänge durch. Während dieser Phase leuchtet die Anzeige . Nach dem Abtauen verlischt diese Anzeige. Darüberhinaus ist es möglich auch zusätzlich manuelle Abtauvorgänge durchzuführen, drücken Sie die Taste  während 5 Sekunde. Am Ende der manuellen Abtauvorgänge wird das normale Programm wiederhergestellt.

Es ist ratsam, nach dem Auftauen die Türen geschlossen zu halten, damit die Innentemperatur schnellstmöglich wieder hergestellt werden kann. Das Abtau-, und Kondenswasser tropft dabei auf Tablett unter dem Verdampfer und wird einem Abscheider auf der Kühlanlage zugeführt, automatische Verdampfung (bei den Modellen, die kein automatisches Verdampfungssystem des Kondenswassers enthalten, muss das Abscheider regelmäßig entleert werden).

4.5 - Reinigung

Zur einwandfreien Hygiene und Konservierung, wird folgende tägliche Reinigung empfohlen:



- Häufiges und sorgfältiges Abwischen der Oberflächen mit einem feuchten Tuch.
- Dabei kann Wasser und ein neutrales Spülmittel verwendet werden. Zu vermeiden sind chlorhaltige und ätzende Mittel.
- Mit reinem Wasser nachwischen und sorgfältig trocknen.
- Vom Gebrauch von Wasserstrahl besonders in Richtung der Kühleinheit wird abgeraten.
- Es ist ratsam, die Abflusstabletts zu reinigen und das Vorhandensein von Rückständen, die den Abfluß von Kondenswasser verstopfen können, nachzuprüfen.

4.6 - Instandhaltung

Um die Funktionstüchtigkeit des Kühlaggregats über lange Zeit zu erhalten, sollten regelmäßig folgende Instandhaltungsmaßnahmen am Kondensator durchgeführt werden:

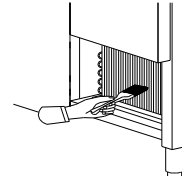

- Abschalten und Netzstecker ziehen.
- Den Staubsauger oder Pinsel leicht in Rippenrichtung über den Kondensator führen.

**4.7 - Längerer Stillstand**

Bei längeren Zeiten außer Betrieb wird folgendes empfohlen:

- Abschalten und Netzstecker ziehen.
- Ausräumen aller Nahrungsmittel.
- Instandhaltungsmaßnahmen durchführen.
- Die Türen halb offen lassen, um Geruchsbildung zu vermeiden.

4.8 - Störungen

Wenn Störungen auftreten, sollten Sie bevor Sie den Kundendienst rufen, erst mal nachprüfen ob:

- Der Hauptschalter aufleuchtet.
- Die Türen richtig schließen.
- Das Gerät sich nicht in der Nähe einer Wärmequelle befindet.
- Der Kondensator sauber ist und der Ventilator funktioniert.
- Nicht zu viel Eis im Verdampfer entstanden ist.

Wenn diese Kontrollen negativ sind, sollten Sie ausräumen, abschalten und den nächsten Kundendienst rufen.

Hinweis: Die Instandhaltung und Reparatur sollte von technisch ausgebildetem Personal durchgeführt werden. Die Verwendung von Nicht-Originalersatzteilen befreit den Hersteller von seiner Gewährleistungspflicht und hebt die Garantie auf.

INDICE

Pagina

1.	Ricevimento	27
2.	Targhetta di identificazione	27
3.	Raccomandazioni all'Installatore	28
3.1	Note Generiche	28
3.2	Sistemazione	28
3.3	Installazione	28
3.4	Sostituzione del cavo di alimentazione	28
4.	Raccomandazioni per l'utilizzatore	28
4.1	Messa in marcia	29
4.2	Istruzioni per il funzionamento del freno	29
4.3	Istruzioni per cambiare la porta per una porta di vetro	29
4.4	Istruzioni del microprocessore PJ	30
4.5	Scongelamento	31
4.6	Pulizia	31
4.7	Manutenzione	32
4.8	Inattività Prolungata	32
4.9	Anomalie	32

Note del Fabbricante

Vogliamo ringraziare la Sua preferenza per le nostre apparecchiature, che osservano rigorosamente tutte le direttive e le normative europee applicabili.

Venendo incontro alle Sue aspettative siamo certi di soddisfare le Sue necessità.

Grazie

1. Ricevimento



All'atto del ricevimento dell'apparecchiatura, verificare scrupolosamente che l'imballaggio sia intatto e che non abbia sofferto alcun danno durante il trasporto.

Dopo aver proceduto al suo disimballaggio, confermare che non manchi nessun componente e se le caratteristiche e il suo stato corrispondono alle specifiche riferite nell'ordinazione.

Quest'attrezzatura è stata concepita per funzionare in una classe climatica 5 (temperatura ambienti di funzionamento di 40°C, 40% Hr).

L'installazione, la manutenzione ed altri interventi devono essere effettuati da tecnici specializzati ed autorizzati. Il fabbricante declina qualsiasi responsabilità, non essendo tenuto a coprire qualsiasi garanzia nel caso in cui queste condizioni non siano rispettate.

Si ricorda che la nostra ricerca costante di miglorie tecnologiche potrà determinare alterazioni senza previo avviso ai modelli riferiti in questo manuale.

2. Targhetta di Identificazione

I nostri modelli sono dotati con una targhetta nella parte superiore del pannello di controllo, dove risultano i dati che consideriamo principali. Tra cui il MODELLO ed il N. DI SERIE / ANNO, fondamentali per qualsiasi consultazione presso il fabbricante.

MODEL	1	DOOR RESISTANCE	7
CODE	2	LIGHT POWER (MAX.)	8
SERIAL N°/YEAR	3	DEFROST	9
CURRENT	4	COOLANT/QTY	10 11
VOLTAGE/FREQ.	5	TEMPERATURE CLASS	12
POWER	6		

Leggenda:

1 - Modello	7 - Resistenza della Porta (W)
2 - Codice	8 - Illuminazione (Max.) (W)
3 - N. di Serie / Anno	9 - Scongelamento (W)
4 - Corrente (A)	10 - Gas Refrigerante
5 - Tensione / Frequenza (V / Hz)	11 - Quantità di Refrigerante (g)
6 - Potenza (W)	12 - Classe Climatica



La presenza di un contenitore mobile barrato segnala che all'interno dell'Unione Europea il prodotto è soggetto a raccolta speciale alla fine del ciclo di vita. Oltre che al presente dispositivo, tale norma si applica a tutti gli accessori contrassegnati da questo simbolo. Non smaltire questi prodotti nei rifiuti urbani indifferenziati.

3 - Raccomandazioni all'Installatore

3.1 - Note Generiche

Nonostante la fabbricazione ed il funzionamento (d'accordo con la relazione di collaudo inclusa) di ogni apparecchio siano rigorosamente testati in fabbrica, ciò non invalida la possibilità di occorrenza di danni causati dal trasporto. Così si consiglia di verificare lo stato generale degli apparecchi all'atto del ricevimento della merce.

3.2 - Sistemazione



- Rimuovere accuratamente l'imballaggio e la palette in modo da non danneggiare le superficie dell'apparecchio. Togliere la pellicola di protezione in PVC.
- Si consiglia l'installazione dell'apparecchio lontano da qualsiasi fonti di calore (come forni, radiatori, ecc.) e dalla luce solare diretta.
- La parte superiore non deve mai essere coperta od ostruita - deve essere assicurato spazio libero a queste zone, in modo da assicurare una buona circolazione dell'aria.
- In modo da assicurare il suo buon funzionamento, l'apparecchio deve essere sempre livellato, permettendo che le porte chiudano perfettamente. Le piccole differenze di livello possono essere compensate con la regolazione dei piedini.
- In relazione agli apparecchi che non sono dotati con sistemi automatici di evaporazione di acque di condensazione, la Padella in dotazione deve essere collocata tra le calette esistenti nella parte inferiore dei mobili e svuotarla regolarmente.

3.3 - Installazione

L'installazione deve essere effettuata attendendo sempre alle seguenti norme:



- Regolamenti relativi alla costruzione di edifici e norme contro incendi.
- Regole in vigore sulla prevenzione di infortuni.
- Norme europee in vigore.
- L'apparecchio viene fornito con una spina conforme con le norme di collaudo e con un cavo di alimentazione regolamentare, con una lunghezza sufficiente in modo da permettere il suo collegamento alla presa di corrente.
- La presa di corrente deve essere facilmente raggiungibile e dimensionata per il consumo massimo (consultare targhetta con le caratteristiche), con FILO DI TERRA.
- Mai utilizzare prese di corrente o spine sprovviste di filo di terra ne addobbatori o prolunghe.
- Per i collegamenti diretti in rete, deve essere sempre installato un dispositivo di interruzione (interruttore di circuito) dimensionato d'accordo con le norme internazionali.

3.4 - Sostituzione del cavo di alimentazione



- La morsettiera si trova vicino al compressore nella parte posteriore del mobile. Togliere il coperchio della scatola di derivazione.
- Svitare la vite del serrafili.
- Togliere i conduttori, tirando i terminali *faston* e sostituendo il cavo con un altro che abbia come minimo le caratteristiche del Quadro dei Dati Tecnici, facendo attenzione che il filo di terra sia più lungo di quello della linea di fase e del neutro:

Cavo di Alimentazione:	
- Tipo	HO5VVF
- Sezione Nominale	3 x 1,5 mm ²
- Cod. del Fabbricante (normale)	43001004
(Inghilterra)	43001001

- Verificare che il cavo di alimentazione non sia sottoposto a trazione e che non abbia spirali o nodi che possano provocare surriscaldamento.

Il fabbricante declina ogni responsabilità sia per il funzionamento difettoso sia per danni o perdite causati, risultanti della non osservanza delle raccomandazioni di questo manuale.

4 - Raccomandazioni per l'Utilizzatore

I banconi refrigerati sono stati concepiti per la conservazione dei prodotti alimentari in genere. Per assicurare un buon funzionamento è necessario osservare le seguenti indicazioni:



- I bambini dovrebbero essere sorvegliati per assicurarsi che non giochino con l'apparecchio.
- Evitare il più possibile l'apertura di porte e cassetti.
- Assicurare che, quando si introducono alimenti, rimanga al suo interno una buona circolazione naturale dell'aria.
- Non introdurre bibite o cibi caldi, dato che il vapore proveniente da questi alimenti contribuisce alla formazione di ghiaccio nell'unità di evaporazione.
- Non ostruire la griglia frontale situata nella parte inferiore destra in modo da non diminuire in modo sostanziale l'efficacia del compressore.

- Non devono essere usati oggetti appuntiti (come coltelli, cacciaviti, ecc.) per rimuovere il ghiaccio, visto che potrebbero danneggiare l'evaporatore - un atteggiamento contrario può essere un potenziale rischio per sia l'ambiente che per la salute.
- Non collocare nelle griglie carica superiore a 20 Kg e nei cassetti non collocare carica superiore a 40 Kg.
- Coprire gli alimenti di modo a non deteriorare gli evaporatori.
- La non osservanza dei consigli suddescritti provocherà un aumento del consumo di energia.

4.1 - Messa in marcia

Assicurarsi che la spina sia correttamente introdotta nella presa di corrente o che l'interruttore di circuito sia innescato.

Per accendere il dispositivo dovrete consultare il foglio di dati tecnico del regolatore elettronico di temperatura ed anche di seguenti informazioni:

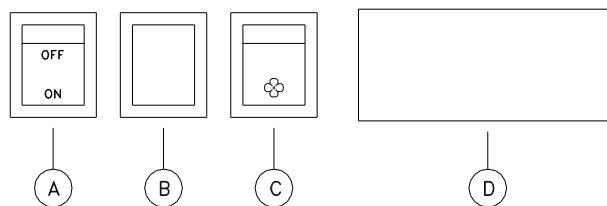

- ⇒ Premere il tasto "A", in posizione "ON", la lampada verde si accende e segnala il collegamento ed allo stesso tempo il display lampeggia per qualche istante fino ad indicare la temperatura all'interno.
- ⇒ Dopo l'avvio la spia di segnalazione rossa "B" (opzione) si accende, spegnendosi con l'arresto del compressore.
- ⇒ La regolazione della temperatura viene fatta automaticamente attraverso il termostato elettronico "D".
- ⇒ Il tasto "C" permette attaccare e staccare la ventilazione.

4.2 – Istruzioni per il funzionamento del freno (opzione)

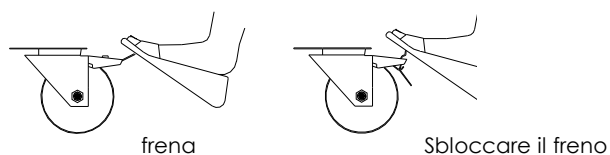

4.3 – Istruzioni per cambiare la porta per una porta di vetro (per L4)

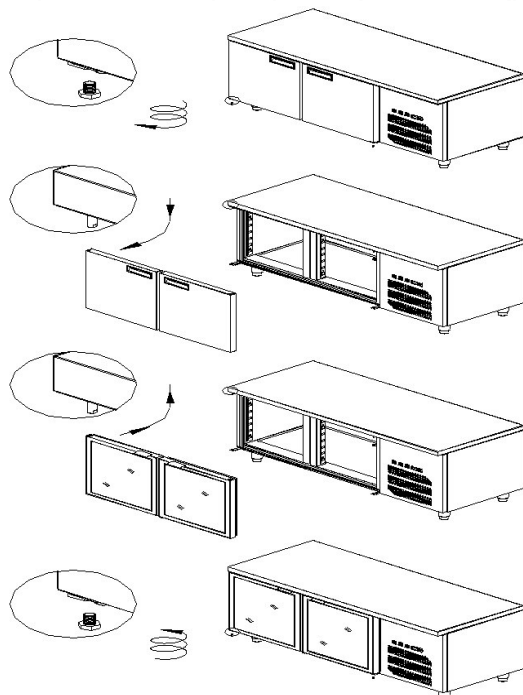

4.3. Istruzioni del microprocessore PJ

4.3.1 Definizioni

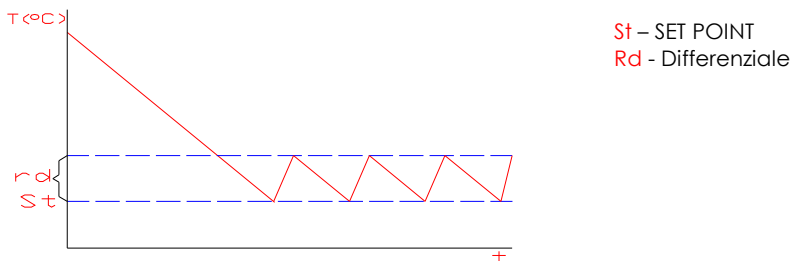

Set Point – Temperatura minima in °C per l'interno del mobile.

Differenziale – Intervallo di Temperatura in °C per il funzionamento del mobile.

4.3.2 Modifica del SET POINT

- 1- Premete il tasto durante 1 secondo per visualizzare il valore del SET POINT ;
- 2 – Dopo alcuni istanti il valore programmato lampeggia;
- 3 – Utilizzate i tasti o per aumentare o ridurre il valore;
- 4 – Premete durante 5 secondi per confermare il nuovo valore.

4.3.3 Modifica del DIFFERENZIALE

- 1- Premete durante 5 secondi, appare PS;
- 2 – Premete i tasti o fino ad apparire il parametro rd;
- 3 – Premete il tasto per visualizzare il valore del parametro;
- 4 – Premete il tasto o per modificare il valore;
- 5 – Premete il tasto per confermare temporaneamente il valore ed visualizzare il codice del parametro;
- 6 – Per memorizzare il nuovo valore premete durante 5 secondi il tasto .

4.3.4 Configurazione per controllo HACCP nella attrezzatura refrigerata con unità di controllo PJ + modulo

St - set point – temperatura di funzionamento	tu – giorno della settimana
rd – Differenziale di temperatura	th – ora
AH – Livello superiore di temperatura permesso senza allarme	t' – minuti
AL – Livello inferiore di temperatura senza allarme	tr – tempo di ritardo dell'allarme HACCP
Ad – Ritardo dell'allarme di temperatura	to – reset globale degli allarmi HÁ e HF

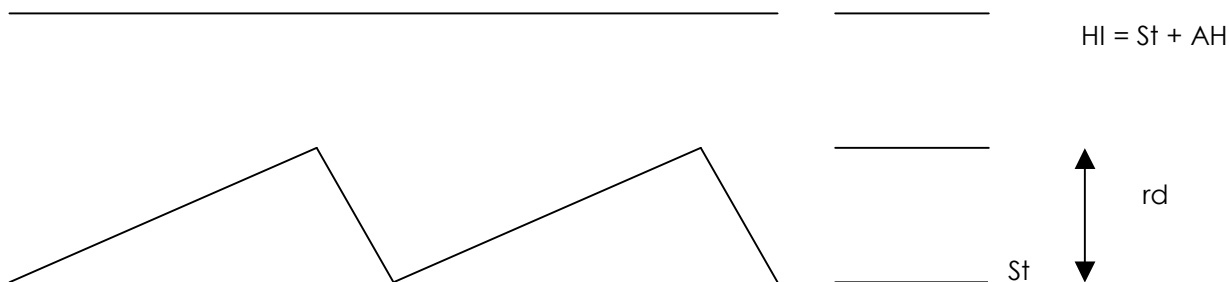

Configurazione possibile per controllo HACCP nella attrezzatura refrigerata con unità di controllo PJ (ogni utilizzatore deve programmare l'unità di controllo secondo le specificazioni definite da se per ogni unità):

St = 0
rd = 3

AL = 3 (dunque l'allarme LO sarà ai -3°C)

AH = 8 (dunque l'allarme HI sarà ai 0+8=8°C)

Ad = 30 (30 min di ritardo negli allarmi)

tu = 4 (Giovedì, Lunedì sarebbe 1)

th = 16 (16 ore)

t' = 23 (minuti)

tr = 45 (45 min dopo l'attivazione dell'allarme si fa il registro dell'HACCP)

Giorno ora e minuti nel momento della programmazione

I registri sono effettuati nei parametri seguenti:

Tu – giorno dell'ultimo evento HÁ o HF

Th – ora dell'ultimo evento HA o HF

t' - minuto dell'ultimo evento HÁ o HF

tA - numero di eventi dal reset



tt – valore massimo di temperatura durante l'allarme HÁ o HF

td – Durata massima dell'evento HÁ o HF

Nell'allarme HA si accende il punto verticale superiore a sinistra

Nell'allarme HF si accende il punto verticale inferiore a sinistra

4.4 - Scongelo

L'apparecchio effettua automaticamente lo scongelamento. D'accordo con la fase di scongelamento, la spia del segnalatore  si accende. A scongelamento ultimato il segnalatore si stacca automaticamente - è inoltre possibile effettuare scongelamenti extra in modo manuale, basta premere il tasto  durante 5 secondi. La programmazione iniziale è ripristinata alla fine dello scongelamento.

Si consiglia di non aprire le porte a scongelamento avvenuto, con il fine di far diventare più rapido il recupero della temperatura. Le acque di scongelamento e di condensazione scorrono verso i vassoi collocati sotto gli evaporatori e confluiscono in una padella situata nel gruppo frigorifero dove sono evaporate automaticamente (nei modelli senza sistema automatico di evaporazione dell'acqua svuotare regolarmente l'acqua).

4.5 - Pulizia

In modo da assicurare una perfetta igiene e conservazione si consiglia di effettuare giornalmente la pulizia che si indica a seguire:



- Pulire accuratamente le superficie usando un panno umido.
- Utilizzare acqua ed un detersivo neutro evitando quelli a base di cloro o abrasivi.
- Sciacquare con acqua pura e asciugare accuratamente.
- Si sconsiglia assolutamente l'utilizzazione di getti d'acqua sotto pressione, in particolare in direzione del gruppo di refrigerazione.
- È importante la pulizia dei vassoi di scarica inoltre al controllo dell'esistenza di elementi o residui che possono ostruire lo smaltimento delle acque provenienti dalla condensazione.

4.6 - Manutenzione

In modo da assicurare una lunga durata ed il corretto funzionamento del sistema frigorifero, devono essere effettuate regolarmente manutenzioni al condensatore, procedendo come segue:



- Staccare l'apparecchio dalla corrente, disinserendo la spina.
- Passare l'aspirapolvere o un pennello per il condensatore seguendo il senso delle asticelle.

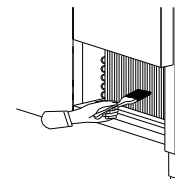

4.7 - Inattività Prolungata

Nel caso in cui se prevedano lunghi periodi di inattività, si consiglia quanto segue:

- Staccare l'apparecchio dalla presa di corrente.
- Togliere tutti i prodotti alimentari.
- Effettuare le operazioni di manutenzione.
- Lasciare le porte socchiuse in modo da evitare la formazione di odori.

4.8 - Anomalie

Nel caso si verificano anomalie tecniche o funzionamenti irregolari, prima di chiamare i servizi tecnici, controllare se:

- L'interruttore generale è illuminato.
- Le porte/cassetti chiudono correttamente.
- L'apparecchio non si trova accanto a fonti di calore.
- Il condensatore è pulito ed il motore del ventilatore funziona.
- Non vi sia troppa ghiaccio nell'evaporatore.

Se l'esito di questi controlli dovesse risultare negativo, sarà consigliabile svuotare il mobile, staccarlo dalla corrente e richiedere i servizi tecnici di assistenza più vicini.

Nota: la manutenzione deve essere effettuata da personale specializzato e l'utilizzazione di pezzi che non siano d'origine libera il fabbricante di ogni responsabilità ed annulla la garanzia.

INDICE

Página

1. Recepción	33
2. Placa de identificación	33
3. Recomendaciones al Instalador	34
3.1 Notas Generales	34
3.2 Colocación	34
3.3 Instalación	34
3.4 Substitución del cabo de alimentación	34
4. Recomendaciones al utilizador	34
4.1 Arranque	35
4.2 Instrucciones para el funcionamiento del freno	35
4.3 Instrucciones para cambiar la puerta por una puerta de vidrio	35
4.4 Instrucciones del microprocesador PJ	36
4.2 Descongelación	37
4.3 Limpieza	37
4.4 Mantenimiento	37
4.5 Inactividad Prolongada	38
4.6 Disfunciones	38

Notas del Fabricante

Pretendemos agradecer su preferencia por nuestros equipos, que cumplen rigurosamente todas las directivas y normas europeas aplicables.

Yendo al encuentro de sus expectativas, estamos seguros de satisfacer sus necesidades.

Gracias.

1. Recepción



Al recibir el equipo, verificar cuidadosamente si el embalaje está intacto y si no sufrió ningún daño durante el transporte. Después de desempaquetado, confirmar si no falta ningún componente y si las características y el estado corresponden a las especificaciones del orden de compra.

Este equipamiento fue concebido para funcionar en una clase climática 5 (temperatura ambiente de funcionamiento de 40°C, 40% Hr).

La instalación, mantenimiento y otras intervenciones, deben ser efectuadas por técnicos especializados y autorizados. El fabricante declina cualquier responsabilidad y no se encuentra obligado a cubrir la garantía, en el caso de que estas condiciones no hayan sido respetadas.

Se recuerda que nuestra constante búsqueda de mejoramientos tecnológicos, podrá provocar alteraciones sin aviso previo, en los modelos referidos en este manual.

2. Placa de Identificación

Nuestros modelos tienen en la parte superior del panel de control, una placa donde constan los datos que consideramos principales. De entre ellos destacamos el MODELO y N.º SÉRIE / AÑO, fundamentales para cualquier consulta al fabricante.

MODEL	1	DOOR RESISTANCE	7
CODE	2	LIGHT POWER (MAX.)	8
SERIAL N.º/YEAR	3	DEFROST	9
CURRENT	4	COOLANT/QTY	10 11
VOLTAGE/FREQ.	5	TEMPERATURE CLASS	12
POWER	6		

Leyenda:

- | | |
|-----------------------------------|-----------------------------------|
| 1 - Modelo | 7 - Resistencia de la Puerta (W) |
| 2 - Código | 8 - Iluminación (Max.) (W) |
| 3 - N.º de Serie / Año | 9 - Descongelación (W) |
| 4 - Corriente (A) | 10 - Gas Refrigerante |
| 5 - Tensión / Frecuencia (V / Hz) | 11 - Cantidad de Refrigerante (g) |
| 6 - Potencia (W) | 12 - Clase Climática |



El contenedor con ruedas tachado significa que, dentro de la Unión Europea, el producto debe ser objeto de recogida por separado al finalizar su ciclo de vida. Esta indicación es válida para el dispositivo, así como para cualquier equipamiento marcado con este símbolo. No arroje estos productos en los vertederos municipales sin clasificar.

3 - Recomendaciones al Instalador

3.1 - Notas Generales

Aunque la construcción y funcionamiento (como comprueba el informe de ensayo incluso) de cada aparato sean rigurosamente controlados en la fábrica, esto no invalida la posibilidad de ocurrencia de danos causados por el transporte. Así cuando de la recepción aconsejamos la verificación del estado general de los aparatos.

3.2 - Colocación



- Retirar con cuidado el embalaje y la paleta para no dañar las superficies del equipo. Remover la película PVC de protección.
- Se aconseja la instalación del aparato alejado de posibles fuentes de calor (como hornos, radiadores, etc.) y de luz solar directa.
- La parte superior nunca debe taparse o obstruirse – debe garantizarse espacio libre a estas zonas de forma a asegurar una buena circulación de aire.
- Para asegurar un buen funcionamiento, el aparato debe ser siempre nivelado y colocado ligeramente inclinado para atrás, permitiendo que las puertas cierren perfectamente. Las pequeñas diferencias de nivel pueden ser compensadas mediante la regulación de los pies.
- Para modelos que no tengan sistemas automáticos de evaporación de aguas de condensación, el Aparador que acompaña el mueble debe ser colocada entre los canales existentes en la parte inferior de los muebles y despejada regularmente.

3.3 - Instalación

La instalación debe efectuarse atendiendo siempre a las siguientes normas:



- Reglamentos referentes a la construcción de edificios y normas contra incendios.
- Reglas en vigor cuanto a la prevención de accidentes.
- Normas Europeas en vigor.
- El aparato lleva una ficha conforme las normas de ensayo y con un cabo de alimentación reglamentar cuya longitud es suficiente para permitir la conexión a la tomada de corriente.
- La tomada de corriente debe ser de fácil acceso y adecuada para el consumo máximo (ver placa de características), debiendo tener HILO TIERRA.
- Nunca utilizar tomadas o fichas sin hilo de tierra, ni adaptadores o extensiones.
- Para conexiones directas a la red, debe instalarse siempre un dispositivo de interrupción (disyuntor) que esté de acuerdo con las normas internacionales.

3.4 - Substitución del Cabo de Alimentación



- Retirar el cabo de alimentación de la tomada de red.
- La placa de bornes está junto al compresor, en la parte de atrás del mueble. Retirar la tapa de la caja de derivación.
- Desenroscar el tornillo del sierra - cabos.
- Sacar los conductores tirando los terminales *faston* y substituyendo el cabo por otro que tenga por lo menos las características de la Tabla de Datos Técnicos, teniendo en consideración que el hilo de tierra sea más largo que los de las líneas de fase y neutro.

Cabo de Alimentación:	
- Tipo	HO5VVF
- Sección Nominal	3 x 1.5 mm ²
Cód. do Fabricante (normal)	43001004
(Inglaterra)	43001001

- Verificar que el cabo de alimentación no esté sometido a la tracción y que no tiene espirales o nudos que puedan provocar calentamiento.

El fabricante rechaza toda responsabilidad sea por el funcionamiento defectuoso, sea por los daños o perjuicios causados, resultantes de la no observación de las recomendaciones de este manual.

4 - Recomendaciones al Utilizador

Las bancas refrigeradas fueron concebidas para la conservación de alimentos durante cortos períodos de tiempo y para productos alimentares en general.

Para asegurar un buen funcionamiento es necesario observar las siguientes indicaciones:



- Los niños deben ser vigilados para asegurar que no jueguen con el aparato.
- Evitar tanto cuanto posible la apertura de puertas y cajones.
- Al introducir los alimentos, asegurar en el interior una buena circulación natural del aire.

- No introducir bebidas o alimentos calientes, dado que el vapor proveniente de esos alimentos contribuye para la formación de hielo en la unidad de evaporación.
- No obstruir la reja frontal en la parte inferior derecha para no restringir de forma substancial la eficiencia del compresor.
- No deben ser utilizados objetos afilados (tales como cuchillos, llaves , etc.) para remover hielo, por poder dañar el evaporador- una actitud contraria puede ser un potencial riesgo para el ambiente y para la salud.
- No colocar en las rejillas carga superior a 20Kg y no colocar en los cajones carga superior a 40Kg.
- Cubrir los alimentos para no deteriorar los evaporadores.
- Si los consejos encima descritos no son seguidos, habrá un aumento del consumo de energía.

4.1 - Arranque

Asegurar que la ficha está correctamente introducida en la tomada o que el disyuntor del aparato está conectado.

Para girar el dispositivo usted debe consultar la hoja de datos técnica del regulador electrónico de la temperatura y también la información siguiente:

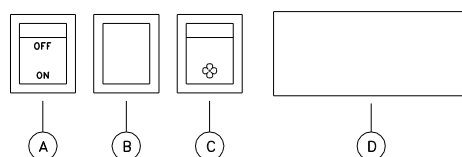

- ⇒ Pulsar el botón "A", colocándolo en la posición "ON", la lampara verde se enciende e indica la conexión, al mismo tiempo, el display guiñe durante algunos segundos hasta indicar la temperatura en el interior.
- ⇒ Después de la entrada en funcionamiento, el señalizador rojo "B" (opción) se enciende, desconectándose después cuando el compresor para.
- ⇒ La regulación de la temperatura se hace automáticamente mediante el termostato electrónico "D".
- ⇒ "C" permite conectar y desconectar la ventilación.

4.2 – Instrucciones para el funcionamiento del freno (opción)

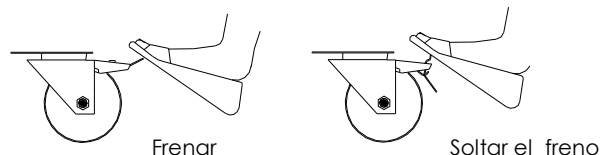

4.3 – Instrucciones para cambiar la puerta por una puerta de vidrio (para la L4)

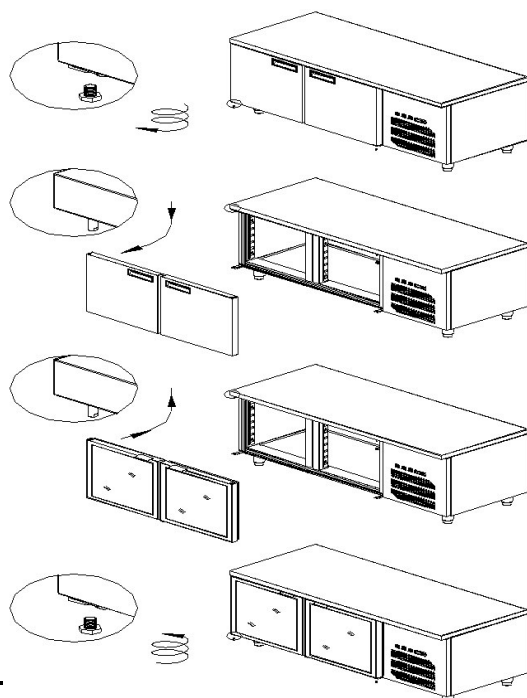

4.3 Instrucciones del microprocesador PJ



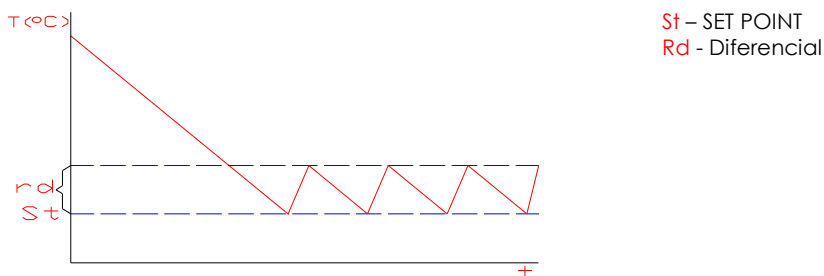

4.3.1 Definiciones











Set Point – Temperatura mínima en °C para el interior del mueble .

Diferencial – Intervalo de Temperatura en °C para el funcionamiento del mueble.

4.3.2 Modificación del SET POINT

- 1- Presione la tecla  durante 1 segundo para visualizar el valor del SET POINT ;
- 2 – Después de algunos instantes el valor programado parpadea;
- 3 - Utilize las teclas  o  para aumentar o disminuir el valor;
- 4 – Presione  durante 5 segundos para confirmar el nuevo valor.

4.3.3 Modificación del Diferencial

- 1- Presione la tecla  durante 5 segundos, aparece PS;
- 2 – Presione las teclas  o  hasta aparecer el parámetro rd;
- 3 – Presionar la tecla  para visualizar el valor del parámetro;
- 4 – Presionar la tecla  o  para modificar el valor;
- 5 – Presionar la tecla  para confirmar temporariamente el nuevo valor y visualizar el código del parámetro;
- 6 - Para memorizar el nuevo valor presione durante 5 segundos la tecla 

4.3.4 Configuración para control HACCP en los equipos con controladores PJ + módulo

<p>St - set point – temperatura de funcionamiento rd – Diferencial de temperatura AH – Nivel superior de temperatura admitido sin alarma AL – Nivel inferior de temperatura sin alarma Ad – Atraso de la alarma de temperatura</p>	<p>tu – día de la semana th – hora t' – minutos tr – tiempo de atraso de la alarma HACCP to – reset global de las alarmas HA y HF</p>
---	--

$$HI = St + AH$$

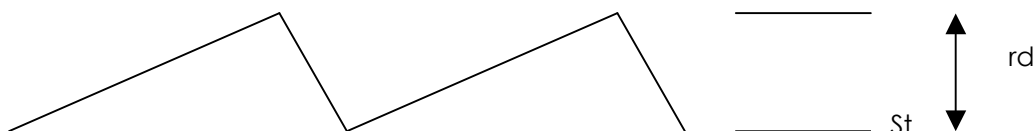

Posible configuración para control HACCP en los equipos con controlador PJ (cada usuario debe programar el controlador según las especificaciones definidas por sí para cada unidad):

St = 0

rd = 3

AL = 3 (por tanto la alarma LO será a los -3°C)

AH = 8 (por tanto la alarma HI será a los 0+8=8°C)

Ad = 30 (30 min de atraso en las alarmas)

tu = 4 (Jueves, Lunes sería 1)

th = 16 (16 horas)

t' = 23 (minutos)

tr = 45 (45 min después de la activación de la alarma si hace el registro del HACCP)

Día hora y minutos en el momento de la programación

Los registros son efectuados en los parámetros siguientes:

Tu – día del último evento HÁ o HF

Th – hora del último evento HA o HF

t' - minuto del último evento HÁ o HF

tA - nombre de eventos desde el reset



tt – valor máximo de temperatura durante la alarma HÁ o HF

td – Duración máxima del evento HA o HF

En la alarma HA enciende el led vertical superior izquierdo

En la alarma HF enciende el led vertical inferior izquierdo

4.4 - Descongelación

El aparato efectúa automáticamente las descongelaciones. De acuerdo con la fase de descongelación el señalizador de  se enciende. Después de la descongelación el señalizador se desconecta automáticamente – es también posible efectuar descongelaciones extras manualmente, basta presionar la tecla  durante 5 segundos, la programación inicial é restablecida después de la descongelación manual.

Se aconseja que después de la descongelación no se abran las puertas con la finalidad de hacer más rápida la recuperación de la temperatura. Las aguas de descongelación y de condensación escurren para tableros colocados bajo los evaporadores, siendo canalizadas para un aparador localizado en el grupo enfriador donde son evaporadas automáticamente (en los modelos sin sistema automático de evaporación de las aguas, despejar regularmente el aparador).

4.5 - Limpieza

Para asegurar una perfecta higiene y conservación, se aconseja que efectúe diariamente la limpieza que se indica:



- Limpiar cuidadosamente las superficies, usando un paño húmedo.
- Utilizar agua y un detergente neutro, evitar los que son a base de cloro o abrasivos.
- Lavar con agua pura y secar cuidadosamente.
- É absolutamente desaconsejada la utilización de chorros de agua bajo presión, sobretodo en la dirección del grupo frigorífico.
- É importante la limpieza de los tableros de cañería y la verificación de la existencia de elementos o residuos que obstruyan el despeje de las aguas de condensación.

4.6 - Mantenimiento

Para asegurar una larga duración y un funcionamiento correcto del sistema frigorífico, deben efectuarse regularmente mantenimientos al condensador, procediéndose de la siguiente forma:



- Desconectar el aparato de la corriente, retirando la ficha.
- Pasar el aspirador o un pincel por el condensador, en el sentido de las aletas.

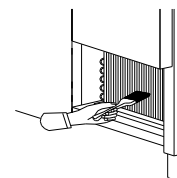

4.7 - Inactividad Prolongada

Cuando se prevén largos períodos de inactividad, se aconseja lo siguiente:

- Desconectar el aparato de la tomada de corriente.
- Retirar todos los productos alimentares.
- Efectuar las operaciones de mantenimiento.
- Dejar las portas entreabiertas para evitar la formación de olores.

4.8 - Disfunciones

Si nota disfunciones o funcionamientos irregulares, antes de llamar los servicios técnicos verificar si:

- El interruptor general está iluminado.
- Las puertas/cajones cierran correctamente.
- El equipo no está cerca de fuentes de calor.
- O condensador está limpio y el motor del ventilador funciona.
- No hay demasiado hielo en el evaporador.

Si tales controles son negativos, es aconsejable retirar lo que se encuentra en el interior del mueble, desconectarlo de la corriente y solicitar los servicios técnicos de asistencia más cercanos.

Nota : El mantenimiento debe ser efectuada por personal especializado y el uso de piezas que no son de origen, libera el fabricante de toda responsabilidad y anula la garantía.

INHOUDSOPGAVE

Pagina

1. Ontvangst	39
2. Identificatie Plaatje	39
3. Aanbevelingen voor de installatie	40
3.1 Algemene opmerkingen	40
3.2 Positionering	40
3.3 Installatie	40
3.4 Vervangen van de stroomkabel	40
4. Aanbevelingen voor de gebruiker	40
4.1 Opstarten	41
4.2 Instructies voor gebruik rem	41
4.3 Instructies om de deur te vervangen door een glazen deur	41
4.4 Instructies voor de PJ microprocessor	42
4.5 Ontdooien	43
4.6 Reinigen	43
4.7 Onderhoud	43
4.8 Langdurig buiten gebruik	43
4.9 Problemen	44

Opmerking van de fabrikant

Allereerst willen we u bedanken voor uw keuze voor onze koelapparatuur, die voldoet aan alle toepasselijke richtlijnen en standards en zeker aan uw verwachtingen en behoeftes zal voldoen.
Onze dank.

1 - Ontvangst



Bij het ontvangst van de goederen, controleer zorgvuldig of de verpakking nog in tact is en dat deze niet is beschadigd door transport.

Na het uitpakken, controleer of alle onderdelen aanwezig zijn en of alles overeenkomt met het bestelformulier.

Dit apparaat is bedoeld voor gebruik in klimaatklasse 5 (kamertemperatuur 40°C, 40% Hr).

Installatie, onderhoud en andere werkzaamheden dient U te laten uitvoeren door personeel dat daarvoor gekwalificeerd is. De fabrikant is niet aansprakelijk en zal geen garantie verlenen als deze condities niet nageleefd worden.

Doordat wij constant bezig zijn met technologische verbeteringen, zijn de aangeduide specificaties een onderdeel van verandering zonder waarschuwing.

2 - Identificatie plaatje

Onze modellen hebben, boven op het controlepaneel, een plaatje waar de belangrijkste gegevens op staan. Hierop staan de naam van het MODEL, het SERIENUMMER en JAAR. Deze informatie heeft u nodig bij elk contact met de fabrikant.

MODEL	1	DOOR RESISTANCE	7
CODE	2	LIGHT POWER (MAX.)	8
SERIAL N./YEAR	3	DEFROST	9
CURRENT	4	COOLANT/QTY	10 11
VOLTAGE/FREQ.	5	TEMPERATURE CLASS	12
POWER	6		

Betekenis van de nummers

- | | |
|-----------------------------------|------------------------------|
| 1 - Model | 7 - Deur weerstand (W) |
| 2 - Code | 8 - Verlichting (Max.) (W) |
| 3 - Serie n°./ Jaar | 9 - Ontdooien (W) |
| 4 - Huidige (A) | 10 - Koeling |
| 5 - Voltage / Frequentie (V / Hz) | 11 - Hoeveelheid koeling (g) |
| 6 - Vermogen (W) | 12 - Temperatuurs klasse |



Het symbool van de doorkruiste afvalcontainer betekent dat binnen de Europese Unie het apparaat aan het eind van zijn leven apart moet worden ingeleverd. Dit is van toepassing op uw apparaat, maar ook op verbeteringen die dit symbool dragen. Gooi deze producten niet weg met het normale huishoudelijk afval.

3. Aanbevelingen Voor de Installatie

3.1 – Algemene opmerkingen

Hoewel de bouw en de werking rigoreus op de fabriek zijn gecontroleerd (zoals blijkt uit het testrapport dat hierbij is gevoegd) betekent dat niet dat er geen transportschade kan zijn ontstaan.

3.2 – Positionering



- Verwijder alle verpakkingen zorgvuldig om zo het oppervlak van het apparaat niet te beschadigen. Het beschermplastic verwijderen
- Het apparaat dient niet in de omgeving van hitte bronnen geplaatst te worden (vb: radiatoren) en direct zonlicht.
- Aan de onderste linker- en rechterzijde zijn ventilatie roosters, deze roosters dienen vrij gelaten te worden om zo een optimale luchtcirculatie te garanderen.
- Om te zorgen dat het apparaat optimaal functioneerd dient het stabiel en horizontaal te zijn geplaatst, bij kleine verschillen kunt U dit regelen met de pootjes.
- In de modellen die niet zijn uitgerust met een automatisch verdampstelsel voor condens water, dient men de verzamelade onder het apparaat te plaatsen en deze regelmatig te ledigen.

3.3 –Installatie

Devolgende punten moet U in gedachten houden bij het installeren.



- Regels m.b.t. bouw- en brandvoorschriften.
- Regels m.b.t. voorkoming ongevallen.
- Europese standaardvoorschriften.
- Dit apparaat is voorzien van een plug met standaardvoorwaarden, en met een stroomkabel die lang genoeg is zodat het een stopcontact kan bereiken.
- Het stopcontact moet goed bereikbaar zijn en zo ingericht dat het maximale verbruik beschikbaar is (zie gegevens in de Tabel met technische bepalingen). Het stopcontact moet GEAARD zijn.
- Gebruik NOOIT een ongeaard stopcontact, ook moet U géén adapter aansluitingen gebruiken.
- Bij aansluiting d.m.v. vertakkingen, moet er altijd een circuit breker tussen gezet worden die voldoet aan de internationale standaarden.

3.4 – Vervangen van de stroomkabel



- Haal de stekker uit het stopcontact.
- Het moederbord zit in het compressor compartiment (achterkant). Verwijder de beschermkap (zwart) van het moederbord.
- Maak de kabel los onderaan het moederbord.
- Verwijder de contactpunten, maak de terminal los en vervang de kabel door de nieuwe die op zijn minst dezelfde karakters bevat als in de technische gegevens tabel. De aardekabel moet langer zijn dan de neutrale en de fasen kabels.

Stroomsnoer:	
- type	HO5VVF
- Nominale sectie	3 x 1.5 mm ²
- Fabricagecode (normaal)	43001004
(Engeland)	43001001

- Zorg ervoor dat de toevoerkabel niet onder spanning staat en dat hij niet opgerold is en dat er geen knopen inzitten, waardoor hitte kan ontstaan.

De fabrikant is niet aansprakelijk voor defekten of schade veroorzaakt door het niet opvolgen van de aanbevelingen die genoemd zijn in deze handleiding.

4. Aanbevelingen Voor de Gebruiker

De gekoelde werktafels zijn ontworpen voor het kort bewaren van rauw voedsel en andere voedings producten in het algemeen.



- Buiten bereik van kinderen houden
- Om het optimaal functioneren te bereiken moeten de volgende punten in acht genomen worden:
- Vermijd het openstaan van de deuren en laden.
- Wanneer U er voedsel in stopt, zorg er dan voor dat er een goede natuurlijke circulatie van lucht.
- Bewaar er geen hete dranken of gerechten in.
- Blokkeer niet de ventilatieroosters omdat dit de optimale luchtcirculatie belemmerd.
- Dek de producten af om beschadiging van de verdamper te voorkomen.

- Plaats niet meer dan het maximum draaggewicht (planken - 20 kg / lades - 40 kg) op de planken of in de lades.
- Als U bovengenoemde punten niet opvolgt ontstaat er een opeenhooping van elektriciteit.

4.1- Opstarten

Zorg ervoor dat de stekker op de juiste manier in het stopcontact zit en dat de circuit breaker aan staat.

Na dit, schakeld U het apparaat in, om dit te doen moet U het volgende doen:

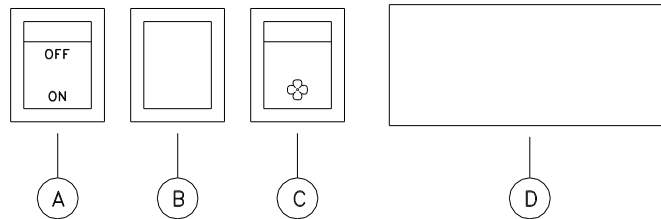

- ⇒ Druk op de A, zodat het op de ON positie staat. Het groene lampje zal nu gaan branden. Het display zal enige seconden gaan knipperen totdat de binnen temperatuur gemeten is.
- ⇒ Nadat het apparaat gestart is, zal het rode lampje "B" (optie) gaan branden, deze gaat uit als de compressor gestopt is.
- ⇒ De temperatuur wordt automatisch geregeld door de elektronische thermostaat "D".
- ⇒ Met "C" kunt U de ventilatie aan en uit zetten.

4.2 - Instructies voor gebruik rem (optie)

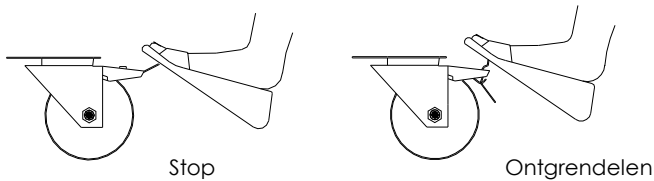

4.3 - Instructies om de deur te vervangen door een glazen deur

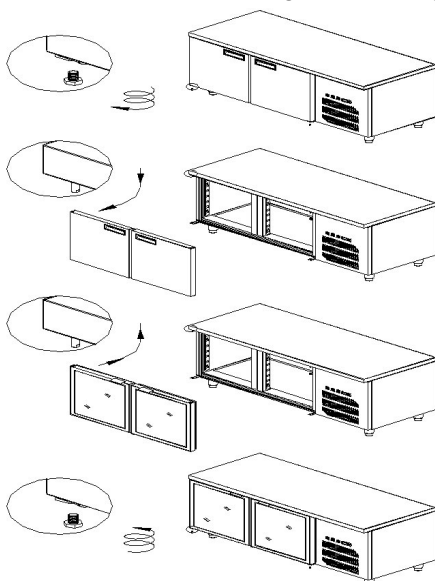

4.4 – Instructies voor PJ microprocessor

4.4.1- Definities

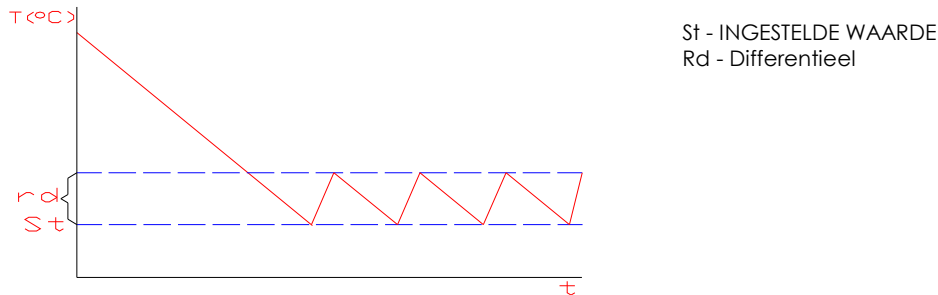

Ingestelde waarde - De laagste temperatuur in °C in de kast.
Differentieel - Interval van de temperatuur in °C voor de werking van de kast.

4.4.2 Veranderen van de INGESTELDE WAARDE (minimum temperatuur in de kast)

- 1- Druk 1 seconde op de knop om de INGESTELDE WAARDE weer te geven;
- 2 - Na enige tijd knippert de voorgeprogrammeerde waarde
- 3 - Gebruik de knop of op om de waarde te verhogen of te verlagen;
- 4 -Druk 5 seconden op om de nieuwe waarde te bevestigen.

4.4.3 Wijzigen van de DIFFERENTIEEL

- 1- Druk 5 seconden op u ziet st;
- 2 - Druk op de knop of op tot de parameter rd;
- 3 - Druk op de knop om de waarde van de parameter weer te geven;
- 4 - Druk op de knop of op om de waarde te veranderen;
- 5 - Druk op de knop om tijdelijk de nieuwe waarde te bevestigen en de parametercode weer te geven;
- 6 - Druk 5 seconden op de knop om de nieuwe waarde op te slaan.

4.4.4 Configuratie voor de HACCP controle op koelapparatuur met PJ bediening + module (optie)

<p>St - vastgestelde waarde - Werktemperatuur rd - Temperatuur differentieel AH - Hoogst toegestane temperatuurniveau zonder alarm AL - Laagst toegestane temperatuurniveau zonder alarm Ad - Vertraging van temperatuuralarm</p>	<p>tu - dag van de week th - uur t' - minuten tr - vertragingperiode van HACCP alarm to - globale reset van het HA en HF alarm</p>
--	---

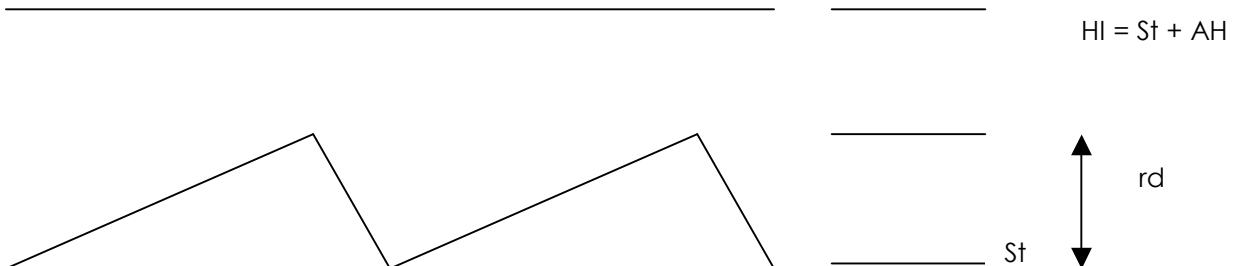

Mogelijke configuratie voor HACCP controle op koelapparatuur met PJ bediening (elke gebruiker moet de bediening programmeren volgens de door hem vastgestelde specificaties voor elke unit):

St = 0
 rd = 3
 AL = 3 (het LO alarm gaat op -3°C)
 AH = 8 (Het HI alarm gaat op 0+8 =8°C)
 Ad = 30 (30 min vertraging op de alarms)
 tu = 4 (Donderdag, Maandag zou 1 zijn)
 th = 16 (16 uur)
 t' = 23 (minuten)
 tr = 45 (45 min nadat het alarm afgaat begint de HACCP op te nemen)

Dag uur en minuten tijdens programmering

De opnames worden gemaakt van de volgende parameters:

Tu - dag van de laatste HÁ of HF gebeurtenis
 Th - uur van de laatste HÁ of HF gebeurtenis
 T' - minuut van de laatste HÁ of HF gebeurtenis
 tA - aantal gebeurtenissen sinds de reset
 tt - maximumtemperatuur tijdens het HÁ of HF alarm
 td - Maximum duur van de HA of HF gebeurtenis
 Bij het HA alarm gaat de hoogste verticale led aan de linkerkant aan
 Bij het HF alarm gaat de laagste verticale led aan de linkerkant aan

4.5- Ontdooien

De kast ontdooit automatisch. Als dit proces begint licht het teken  op. Na het ontdooiproces schakelt het teken zichzelf automatisch uit.

Indien nodig (te veel ijs in de verdamper), is het mogelijk om een verder ontdooiproces uit te voeren (naast de reeds geprogrammeerde). Om dit te doen drukt u 5 seconden op de knop  ; na deze verdere cyclus wordt de geprogrammeerde planning hersteld.

4.6 – Reinigen

Om een perfecte hygiëne en conservatie te bereiken wordt dagelijkse reiniging aanbevolen, welke inhoudt:



- Reinig de oppervlakten elke dag met een licht vochtige doek.
- Gebruik altijd water met een schoonmaakmiddel, zolang deze maar neutraal is, en vermijd diegene die op chloor basis zijn of die schuurmiddelen bevatten.
- Naspoelen met schoon water en alles zorgvuldig droogmaken.
- Gebruik geen water onder druk in de richting van de compressor.
- Vermijd gebruik van gereedschap wat krassen op de apparatuur kan brengen.
- Zorg ervoor dat er geen restjes achterblijven die de afvoering van het condenswater kunnen belemmeren.

4.7 – Onderhoud

Om ervoor te zorgen dat het apparaat langdurig meegaat en dat het juist functioneert, regelmatig onderhoud van de condenser is dan vereist, welke gedaan wordt op de volgende manier:



- Schakel het apparaat uit en trek de stekker uit het stopcontact.
- Open het compressor compartiment, zodat deze makkelijk bereikbaar is.
- Plaats de stofzuiger of borstel bij het rooster en ga mee met de groeven.
- Wees voorzichtig met het oprekken van de kabels en beschadig de groeven niet, vergeet niet om na afloop het compartiment te sluiten.

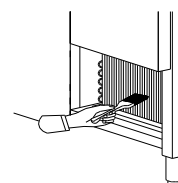

4.8 – Langdurig buiten gebruik

Wanneer het apparaat langdurig buiten gebruik is, dient U de volgende procedure te volgen:

- Haal al het voedsel uit het apparaat.
- Zet het apparaat uit en haal de stekker uit het stopcontact.
- Voer alle onderhoudswerkzaamheden uit.
- Laat de deurtjes op een kier staan om geurtjes te voorkomen.

4.9 – Problemen

Als er zich problemen voordoen, voor het bellen van de technische dienst check eerst de volgende punten:

- Het apparaat inschakeld is.
- De deurtjes/ lades op de juiste manier gesloten zijn.
- Het apparaat niet in de buurt van een hitte bron staat.
- De condensor schoon is en de motor functioneerd.
- Er weinig ijs zit op de evaporator.

Als het probleem zich blijft voordoen, verwijder alle voedingswaren en zoek technische ondersteuning.

Note: Het onderhoud dient gedaan te worden door het daartoe bevoegde personeel. De fabrikant laat alle garantie vervallen wanneer er géén originele onderdelen worden gebruikt.

