

**USER MANUAL**  
**MANUEL D'INSTRUCTIONS**  
**BEDIENUNGSANLEITUNG**  
**MANUAL DE INSTRUCCIONES**

# Index

<b>1. ALLGEMEINE ANWEISUNGEN</b>	
<b>2. SICHERHEITSHINWEISE</b>	
<b>3. INSTALLATION</b>	
<b>4. BETRIEB</b>	
<b>5. EINSTELLUNG DER TEMPERATURREGLER</b>	
<b>6. OPTIONAL</b>	
<b>7. MÖGLICHE EINSTELLUNGEN</b>	
<b>8. SERVIERTEMPERATUREN FÜR WEIN</b>	
<b>9. WARTUNG UND REINIGUNG</b>	
<b>10. ENTSORGUNG VON ALTGERÄTEN</b>	
<b>11. ANLEITUNG ZUR FEHLER SUCHE</b>	

## 1. ALLGEMEINE ANWEISUNGEN

Wir danken Ihnen, dass Sie sich für dieses Produkt entschieden haben und empfehlen Ihnen, alle Anweisungen sorgfältig zu lesen.

Dieses Handbuch ist gültig für Vitrinen, die ab dem 15.10.2023 hergestellt werden. Ein Teil der in diesem Handbuch enthaltenen Informationen ist nicht für Vitrinen gültig die vor diesem Datum gekauft wurden.

Für den ordnungsgemäßen Betrieb des Gerätes sind alle angegebenen Warnhinweise unbedingt zu beachten.

Für Fehlfunktionen, die durch Nichtbeachtung entstehen, übernimmt der Hersteller keine Haftung.

Alle verwendeten Verpackungsmaterialien sind umweltfreundlich und recyclingfähig, bitte tragen Sie zu einer umweltfreundlichen Verpackungsentsorgung bei.

Diese Bedienungsanleitung ist für alle folgenden Produktserien gültig:

- **TECA** (TEP-M\* · TEP-C\* / TED-M\* · TED-C\*)
- **TECA B** (TBP-M\* · TBP-C\* / TBD-M\* · TBD-C\*)
- **MOD** (MP-M\* · MP-C\* / MD-M\* · MD-C\*)
- **VBR** (MP-3\* / MD-3\*)
- **TECA H** (TEP-H / TED-H)
- **TECA BH** (TBP-H / TBD-H)
- **MOD H** (MP-H / MD-H)
- **QUADRO VINO** (QV)
- **EMME 12** (EM-12 / EM-12G)

Diese Anweisungen sind in elektronischer Form unter <https://www.dellamarta.it/en/technical-area> verfügbar.

## 2. SICHERHEITSHINWEISE

### ELEKTRISCHES SYSTEM

Vergewissern Sie sich, dass die tatsächliche Netzspannung mit der Spannung übereinstimmt, die auf dem Typenschild des Produkts auf der letzten Seite dieses Handbuchs und auch auf dem Produkt angegeben ist.

Eine Toleranz von +/- 6% ist zulässig. Auch während des Betriebs des Geräts muss der Spannungswert unbedingt überprüft werden.

Dabei ist zu beachten, dass eine Spannung außerhalb der zulässigen Toleranz schwere Schäden an den verschiedenen Komponenten der Anlage verursachen kann.

Der mitgelieferte Stecker muss in eine geerdete einphasige Steckdose eingesteckt werden.

Bitte beachten Sie, dass die Erdung der Anlage nicht nur eine Sicherheitsvorschrift ist, sondern auch gesetzlich vorgeschrieben.

Der Stecker muss unbedingt in eine ständig zugängliche Steckdose gesteckt werden, die es ermöglicht, diesen in jedem Fall zu ziehen.

Der Hersteller übernimmt keine Haftung, wenn diese Unfallverhütungsvorschrift nicht beachtet wird.

Stecken Sie nicht mehrere Stecker gleichzeitig in dieselbe Steckdose. Die Steckdose muss ausreichend Abstand zur Rückseite der Vitrine haben und sichtbar sein. Sprühen Sie keine brennbaren Flüssigkeiten oder Gase direkt im Inneren oder in unmittelbarer Nähe der Vitrine, wenn der Stecker in die Steckdose eingesteckt ist.

Überprüfen Sie das Netzkabel auf Anzeichen von Verschleiß oder Abrieb an der Ummantelung und stellen Sie sicher, dass der Stecker nicht gequetscht oder beschädigt ist. Wenn das Netzkabel beschädigt ist, lassen Sie es unverzüglich durch den Hersteller oder den technischen Kundendienst austauschen.

Achten Sie beim Transport der Vitrine darauf, dass das Netzkabel nicht gequetscht oder beschädigt wird.

Berühren Sie den Netzstecker nicht mit nassen Händen.

Die Nichtbeachtung der oben genannten Vorsichtsmaßnahmen kann zu Verletzungen oder Sachschäden durch Stromschlag, Feuersbrünste führen.

Wenn das Gerät ungewöhnliche Geräusche, Brandgeruch oder Rauch erzeugt, ziehen Sie den Netzstecker und wenden Sie sich an das nächstgelegene Kundendienstzentrum.

Wenn Fremdkörper, z. B. Wasser, in das Innere des Geräts gelangen, ziehen Sie den Netzstecker aus der Steckdose und wenden Sie sich an das Kundendienstzentrum. Die Nichtbeachtung dieser Vorsichtsmaßnahme kann zu einem Stromschlag oder Brand führen.

## SONSTIGE WARNUNGEN

Bewahren Sie keine explosionsgefährlichen Materialien, wie z. B. Sprühdosen mit brennbarem Treibstoff, im Gerät auf.

Wenn Sie die Tür über einen längeren Zeitraum öffnen, kann die Temperatur im Gerät erheblich ansteigen.

Verwenden Sie keine mechanischen oder anderen Mittel zur Beschleunigung des Abtauprozesses, es sei denn, sie werden vom Hersteller empfohlen.

Beschädigen Sie den Kühlkreislauf nicht.

Benutzen Sie keine elektrischen Geräte im Lebensmittellagerfach, außer denen, die vom Hersteller empfohlen werden.

Die Schalldruckemission beträgt weniger als 70 dB(A);

Die Vitrine wurde gemäß den Normen entworfen und gebaut, und es wurden alle Sicherheitsvorkehrungen und -maßnahmen getroffen, soweit dies möglich war; es verbleiben jedoch hypothetische Restrisiken:

- Achten Sie auf hervorstehende Teile, Ecken und Kanten, im Bereich des Kondensators und des Kompressors (sofern vorhanden), die Schnittverletzungen verursachen können.
- Alle beweglichen Teile werden automatisch ein- und ausgeschaltet. Alle beweglichen Teile sind geschützt, und in schwer zugänglichen Bereichen ist es dennoch empfehlenswert, die Stromversorgung zu unterbrechen, bevor Sie Wartungs- und Reinigungsarbeiten vornehmen.
- Bei längerer Abwesenheit (mehr als drei Wochen) empfehlen wir, die Vitrine abzuschalten und den Stecker zu ziehen.
- Vor Wartungs- und Reinigungsarbeiten wird empfohlen, die Stromzufuhr abzuschalten und einige Minuten zu warten. (Gemäß der Maschinenrichtlinie 2006/42/EG)

Verwenden Sie die Vitrinen nicht für andere Zwecke als die, für die sie entwickelt und hergestellt wurden, und generell nicht für andere Zwecke als wie in dieser Anleitung angegeben. Dieses Gerät kann von Kindern über 8 Jahren und von Personen mit eingeschränkten physischen, sensorischen oder kognitiven Fähigkeiten oder mangelnder Erfahrung und Kenntnis verwendet werden, wenn eine Aufsichtsperson anwesend ist oder wenn sie in den sicheren Gebrauch des Geräts eingewiesen wurden und die damit verbundenen Risiken verstanden haben. Kinder sollten beaufsichtigt werden damit sie nicht mit dem Gerät spielen.

Die Reinigung und Wartung dürfen nicht von Kindern ohne Aufsicht durchgeführt werden.

Lassen Sie die Türen von Kühlvitrinen nicht unbeaufsichtigt offen und erlauben Sie Kindern nicht, das Gerät zu betreten, da sie verletzt werden oder ersticken könnten.

Bewahren Sie Verpackungsmaterial außerhalb der Reichweite von Kindern auf. Wenn ein Kind seinen Kopf in einen Plastikbeutel steckt, besteht die Gefahr des Erstickens und des Todes. Erlauben Sie Kindern und/oder Erwachsenen nicht, sich an Türen zu setzen oder zu hängen. Andernfalls könnte die Vitrine umfallen, die Tür herunterfallen oder das Glas zerbrechen, was zu Personen- oder Sachschäden führen kann.

Stellen Sie keine Gegenstände unter oder auf die Vitrine, da diese beim Öffnen und Schließen der Türen herunterfallen und Verletzungen, Sachschäden, elektrische Entladungen oder Brände verursachen können.

Nehmen Sie keine Änderungen am Gerät vor, da eine andere Konstruktion zu Sach- oder Personenschäden führen kann.

Die Firma Della Marta Srl kann nicht für Sicherheitsprobleme und Schäden haftbar gemacht werden, die durch solche Veränderungen entstehen.

Die in diesem Handbuch enthaltenen Warn- und Sicherheitshinweise decken nicht alle möglichen Bedingungen und Situationen ab, die auftreten können. Es liegt daher in der Verantwortung des Benutzers, das Gerät mit gesundem Menschenverstand, Sorgfalt und Aufmerksamkeit während der Installation, der Wartung und des Betriebs zu verwenden.

Da diese Anleitung verschiedene Produktmodelle abdeckt, können die Eigenschaften des erworbenen Produkts geringfügig von der Beschreibung in dieser Anleitung abweichen.

Lagern Sie in Kühlvitrinen keine Produkte, die eine strenge Temperaturkontrolle erfordern, wie z.B. Medikamente, wissenschaftliches Material und generell alle Produkte, die empfindlich auf Temperaturschwankungen reagieren. Die Gastronomie- und Delikatessenschränke sind Vitrinen zur Ausstellung und keine Konservatoren. Die Lebensmittel müssen nur für den Zeitraum, der für die Präsentation und den Verkauf erforderlich sind, ausgestellt werden.

Die in diesem Handbuch erwähnten Vitrinen dienen der Lagerung und den Ausschank von Wein sowie für der Auslage und Aufbewahrung von Lebensmitteln wie Schokolade, Wurstwaren, Käse, Süßigkeiten, usw...

Lebensmittel nicht direkt mit der Vitrine in Berührung bringen, sondern spezielle lebensmitteltaugliche Behälter oder Schalen für die Verwendung verwenden.

Legen Sie verpackte Produkte und geschlossene Flaschen ein. Bei Flaschenbruch und Auslaufen von Flüssigkeit in das Kühlfach schalten Sie die Vitrine aus und reinigen Sie sie mit neutralen Produkten.

Bewahren Sie keine explosiven Stoffe wie Sprühdosen im Inneren des Geräts auf.

Der Kühlkreislauf darf nicht beschädigt werden (IEC 60335-2-89).

Verwenden Sie keine elektronischen Geräte in den Lebensmittelfächern des Geräts, es sei denn, sie werden vom Hersteller empfohlen (IEC 60335-2-89).

Nachfolgend finden Sie eine Legende der Symbole vom Produkt, die sich auf dem Deckel des Technikraums befinden:



Gefahr Entflammbares Material



Gefahr Explosion

### 3. INSTALLATION

#### ALLGEMEINES

Die Produkte werden in Kartons verpackt auf einer Holzpalette geliefert.

Für den Transport und die Handhabung darf das Produkt nicht aus der Verpackung genommen und nur mit mechanischen Hilfsmitteln bewegt werden. Die Verwendung von Handschuhen ist obligatorisch.

Für einen ordnungsgemäßen Betrieb muss das Gerät an einem Ort gelagert werden, der frei von übermäßiger Feuchtigkeit, gut belüftet und von Wärmequellen entfernt ist, in Räumen mit einer Temperatur zwischen 5 °C und 30 °C. Direkte Sonneneinstrahlung ist zu vermeiden und von Staub und anderen Ablagerungen sauber halten.

Schäden oder Mängel, die durch die Nichteinhaltung dieser Vorschriften verursacht werden, fallen nicht unter die Garantie oder die Haftung des Herstellers.

Es wird außerdem empfohlen, die Vitrine so aufzustellen, dass sie bei normalen Lichtverhältnissen verwendet werden kann (quantifizierbar in 200 Lux) (E.D. 2006/42/EC).

Die Installation oder jegliche Wartungsarbeiten an diesem Gerät müssen von einem qualifizierten Techniker oder von einer Kundendienststelle durchgeführt werden.

Schließen Sie das Netzkabel niemals an eine nicht geerdete Steckdose an und überprüfen Sie stets, ob die Erdung den geltenden örtlichen Vorschriften entspricht.

Stellen Sie das Gerät nicht an einem Ort auf, an dem Gas ausströmen kann.

Die Vitrine darf nicht im Freien aufgestellt oder dem Sonnenlicht ausgesetzt werden.

#### 3.1. TECA – TECA B - MOD

##### 3.1.1. Allgemeine Hinweise

Die Vitrinen müssen in Räumen mit einem Fassungsvermögen von mindestens 30 m<sup>3</sup> pro Vitrine aufgestellt werden.

Um ein einwandfreies Funktionieren des Systems zu gewährleisten, müssen die Vitrinen so aufgestellt werden, dass sie keine warme Luft aufnehmen, die von anderen Vitrinen oder anderen Wärmequellen abgegeben wird.

Wenn Sie einen Mod mit Verkleidungen gekauft haben, müssen Sie die Montage gemäß der mit den Vitrinen gelieferten "Montageanleitung" vornehmen.

Der Teca ist ein freistehendes Produkt und erfordert daher keine Montagearbeiten.

Damit die Vitrine richtig funktioniert und die Türen perfekt schließen, muss sie perfekt nivelliert werden. Die zentrale Kühlanlage, mit der die Vitrine ausgestattet ist, arbeitet mit einem belüfteten Kondensationssystem. Die Belüftung, d. h. die Ableitung der Warmluft und die Rückführung der Umgebungsluft, erfolgt im unteren Teil der Vitrine, d. h. in dem 4 cm breiten Raum, in dem die Füße angebracht sind. **ES IST ABSOLUT VERBOTEN, DIESEN RAUM ZU VERSCHLIESSEN ODER ZU BLOCKIEREN.**

Die Nichteinhaltung der oben genannten Vorschriften kann nicht nur den Verbrauch erheblich erhöhen, sondern auch zu schwerwiegenden Funktionsstörungen oder Ausfällen führen und gilt als unsachgemäße Verwendung des Produkts, fehlerhafte Installation und Manipulation und führt somit zum Erlöschen der **PRODUKTGARANTIE**.



## ACHTUNG

**DEN 4 CM BREITEN RAUM AM FUSS DER VITRINE NICHT SCHLIESSEN  
SELBST EIN TEILWEISER VERSCHLUSS VERHINDERT DIE BELÜFTUNG.  
BEI NICHTEINHALTUNG ERLISCHT DIE GARANTIE.**

OFFEN LASSEN



OFFEN LASSEN



Die Nichtbeachtung dieser Vorschriften kann die einwandfreie Funktion des Geräts beeinträchtigen und zu einem erhöhten Verbrauch führen.

Der Schrank muss so installiert werden, dass er für Wartungs- und Reinigungsarbeiten leicht bewegt werden kann.

Dieses Vitrinenmodell kann in den folgenden Installations-Arten angeboten werden:

- Eingebaut (nur Mod und Teca B)
- Freistehend, ohne Hindernisse vor den Füßen der Vitrine
- Auf dem Della Marta-Ständer mit dem Della Marta-Paneel
- Maßgeschneiderte Lösung, wenn diese von Della Marta entworfen und geliefert wird
- Kundenspezifische Lösung, wenn die vom Kunden angefertigte Ausführungszeichnung vom Technischen Büro von Della Marta genehmigt wird

**Alle anderen Installations-Arten erfolgen auf eigenes Risiko des Installateurs und sind daher NICHT VON DER GARANTIE GEDECKT.**

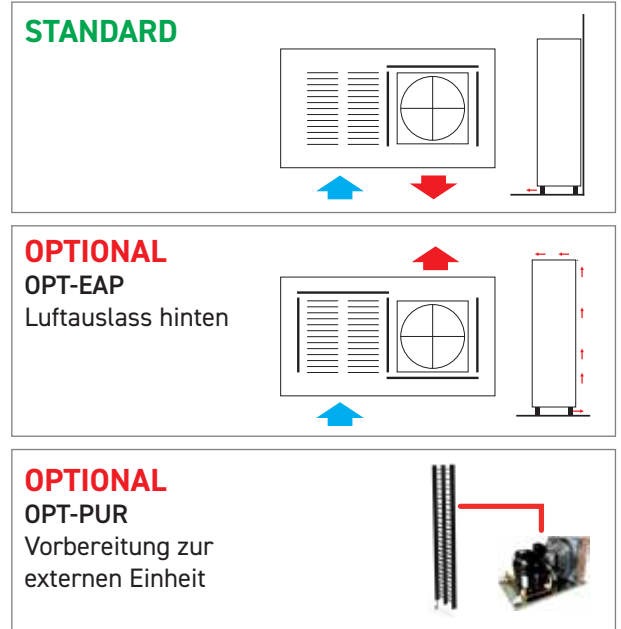
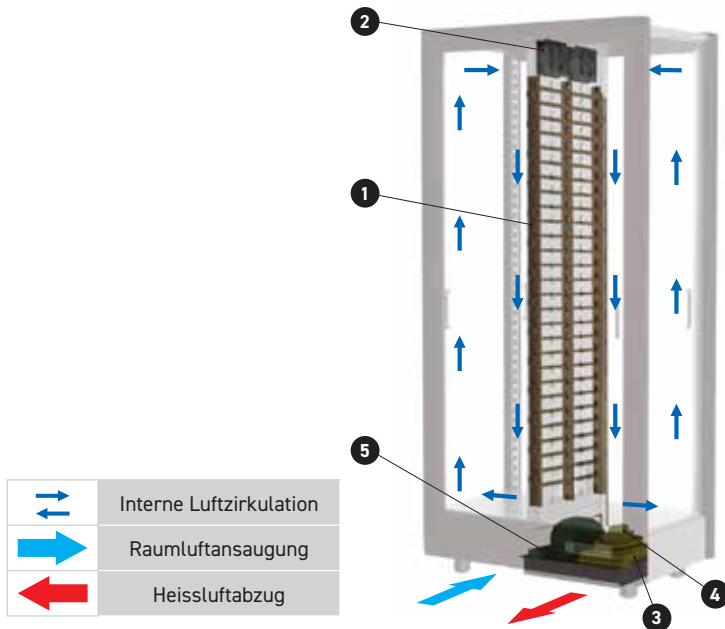

Die Kühltür ① und die internen Ventilatoren ② befinden sich der Mitte der Vitrine, im Inneren der Alupaneele. Der Kompressor ③, der horizontale Verflüssiger mit Flügelventilator ④ und der Behälter für die Verdunstung des Kondensats ⑤ sind in einem speziellen abgesenkten Tank untergebracht. Bei dieser Lösung ist die Höhe des Sockels beim Einbau eines Standardkompressors begrenzt (150 mm), da der untere Raum, in den die Füße eingesetzt werden, genutzt wird (40 mm). Die Luftzirkulation des Kondensats erfolgt von der unteren Vorderseite.

### 3.1.2. Aufstellung

Entfernen Sie Kartons und Schutzvorrichtungen. Um die Vitrine von der Palette auf den Boden und zur nächsten Aufstellposition zu bewegen, fassen Sie den unteren Sockel an: die Verwendung von Handschuhen ist obligatorisch.

Nach dem Aufstellen sollte die Vitrine mindestens 4 Stunden lang ausgeschaltet bleiben, um die Gefahr einer transportbedingten Störung des Kühlgeräts zu verringern.

### 3.1.3. Wandbefestigung

Diese Vitrinen Modelle benötigen eine Wandbefestigung.

### 3.1.4 INNENAUSSTATTUNG (STANDARD)

#### FLASCHEN HORIZONTAL



1. Führen Sie die Aluminiumstange in die Löcher ein, die in die mittleren Aluminiumpaneele des rechten Fachs geschnitten wurden.



2. Setzen Sie den Halteclip in die Stange in das Loch ein, das am weitesten von den mittleren Paneelen entfernt ist.



3. Sobald die Stange vollständig eingeführt ist, mit der zweiten Halteklammer im linken Fach sichern.

#### FLASCHEN FRONTAL / SCHRÄGLIEGEND – GLASTABLARE



1. Setzen Sie die Regalbodenträger in der gewünschten Höhe ein, indem Sie den Stab in den Schlitz stecken.
2. Setzen Sie dann die Halterung auf die 4 Stützen.

## 3.2. TECA H – TECA BH - MOD H

### 3.2.1. Allgemeine Hinweise

Mod H und Teca H müssen in Räumen mit einem Fassungsvermögen von mindestens 20 m<sup>3</sup> pro Vitrine installiert werden. Um den ordnungsgemäßen Betrieb des Systems zu gewährleisten, müssen die Vitrinen so aufgestellt werden, dass sie die von anderen Vitrinen oder anderen Wärmequellen abgegebene Warmluft nicht aufnehmen.

Wenn Sie ein Mod H mit Verkleidung gekauft haben, müssen Sie bei der Montage wie in der mit den Vitrinen gelieferten "Montageanleitung" beschrieben vorgehen.

Das Kühlsystem, mit dem die Vitrine ausgestattet ist, arbeitet mit einem statischen Kondensationssystem.

Die für die Kühlung des Kondensators erforderliche Umgebungsluft wird im unteren Teil der Vitrine angesaugt, d.h. in dem 4 cm breiten Raum, in dem die Füße installiert sind. **ES IST ABSOLUT VERBOTEN, DIESEN RAUM ZU VERSCHLIESSEN ODER ZU BLOCKIEREN.**

Die Nichteinhaltung der oben genannten Vorschriften kann nicht nur den Verbrauch erheblich erhöhen, sondern auch schwerwiegende Funktionsstörungen oder Ausfälle verursachen und wird als unsachgemäße Verwendung des Produkts, fehlerhafte Installation und Manipulation angesehen, wodurch die **PRODUKTGARANTIE ERLISCHT.**

Die Rückseite des Kühlschranks muss in einem Abstand von mindestens 30 mm zur Wand stehen. Die vom Verflüssiger an der Rückseite des Gehäuses abgegebene Wärme muss abgeleitet werden.

**Bei einem Einbaugerät ist es daher notwendig, die heiße Luft in den oberen Hohlraum zu entlüften oder im oberen Teil der Wand, wo die Vitrine steht, Gitter anzubringen. Die heiße Luft muss entweichen können!**

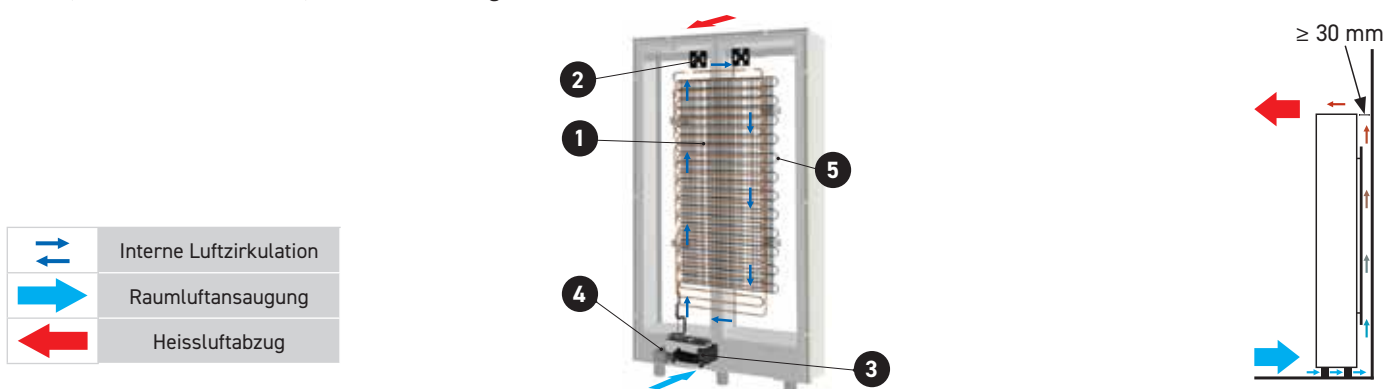

Die Kühltür **1** und die internen Ventilatoren **2** befinden sich im Inneren des Kühlfachs hinter der Aluminiumrückwand. Der Inverter-Kompressor **3** und der Behälter für die Verdunstung des Kondensats **4** befinden sich im unteren Sockel. Der statische Kondensator **5** ist auf der Rückseite der Vitrine installiert. Die Kühlung des Verflüssigers erfolgt durch Konvektion ohne Hilfe von Ventilatoren. Die Umgebungsluft strömt unter dem Sockel hindurch und steigt in den Raum zwischen der Rückseite der Vitrine und der Wand auf, erwärmt sich und tritt oben wieder aus.

Dieses Vitrinenmodell kann in den folgenden Installations-Arten angeboten werden:

- Eingebaut (nur Mod und Teca B)
- Freistehend, ohne Hindernisse vor den Füßen der Vitrine
- Auf dem Della Marta-Ständer mit dem Della Marta-Paneel
- Maßgeschneiderte Lösung, wenn diese von Della Marta entworfen und geliefert wird
- Kundenspezifische Lösung, wenn die vom Kunden angefertigte Ausführungszeichnung vom Technischen Büro von Della Marta genehmigt wird

**Alle anderen Installations-Arten erfolgen auf eigenes Risiko des Installateurs und sind daher NICHT VON DER GARANTIE GEDECKT.**

### 3.2.2. Aufstellung

Vitrinen mit geringerer Tiefe haben keine gute Stabilität. Nehmen Sie sie daher aus der Verpackung und behandeln Sie sie vorsichtig. Entfernen Sie den Karton und die Styroporabdeckungen. In Anbetracht der geringen Tiefe der Vitrine und der daraus resultierenden mangelnden Stabilität müssen alle auszuführenden Arbeiten, von der Entfernung der Verpackung bis zur vollständigen Montage der Vitrine, von mindestens 2 Monteuren durchgeführt werden.

Entfernen Sie den Metallbügel, mit dem die Vitrine auf der Holzpalette befestigt ist, und achten Sie darauf, dass die Vitrine immer in vertikaler Position gehalten wird.

Fassen Sie zum Aufstellen des Geräts nach dem Entfernen der Verpackung die Griffe an der Rückseite der Vitrine an.

Stellen Sie die Vitrine auf den Boden in der Nähe des Aufstellungsortes.

Achten Sie darauf, die Vitrine mit Hilfe der Nivellierfüße auf den Boden zu stellen, bis sie absolut stabil ist. Die Nichtbeachtung dieser Vorsichtsmaßnahme kann zum Umkippen der Vitrine und damit zu Sach- und Personenschäden führen. Für das einwandfreie Funktionieren der Vitrine und das einwandfreie Schließen der Türen ist es unerlässlich, dass sie perfekt nivelliert ist.

Sobald die Vitrine auf dem Boden und im Aufstellungsbereich positioniert ist, entfernen Sie die Tragegriffe der Vitrine, indem Sie die 4 Schrauben auf der Rückseite abschrauben. Es ist ratsam, die Griffe und ihre Schrauben aufzubewahren, damit die Vitrine später wieder bewegt werden kann.

### 3.2.3. Wandbefestigung

Befestigen Sie die Vitrine mit den mitgelieferten Halterungen an der Wand. Die Art der Schraube oder des Dübels, die für die Befestigung der Halterung an der Wand zu verwenden sind, muss vom Installateur je nach Untergrund (Gipskarton, Mauerwerk, Holz usw.) festgelegt werden.

Die Wandbefestigung variiert je nach Modell, wie unten beschrieben.

#### TECA H

Befestigen Sie die mitgelieferte Halterung in der Mitte der Rückwand. Setzen Sie die Vitrine an der zuvor befestigten Halterung an die Wand. Verwenden Sie die mitgelieferte Schraube, um die Vitrine an der Halterung zu befestigen.

#### TECA BH

Schrauben Sie die mitgelieferten Halterungen oben in der Nische links und rechts in einem Abstand von 31 mm von den Seitenwänden und 7 mm von der Vorderwand an. Die Halterung muss mit dem Gewindeloch zur Außenseite der Nische hin befestigt werden (**Abb. 1**).

Setzen Sie die Vitrine in die Nische ein (**Abb. 2**).

Schrauben Sie die mitgelieferten Gewindestifte in die zuvor an die Wand geschraubte Halterung (**Abb. 3**).

Positionieren Sie den Rahmen und drücken Sie ihn nach unten, um die Stifte zu schließen.



#### MOD H

Stellen Sie die Vitrine auf den Boden.

Bevor Sie die Vitrine in die Nische einsetzen, befestigen Sie den Aluminium-Abstandhalter in der Mitte der Wand in einer Höhe von 20 mm über der Höhe der gewählten Vitrine, gemäß den Anweisungen in 3.2 (**Bild 4**).

Schrauben Sie die Halterung in den oberen Teil des Vitrinenoberteils (**Bild 5**).

Setzen Sie die Vitrine in die Nische ein und schrauben Sie den auf dem Vitrinendeckel montierten Bügel an den zuvor an der Wand befestigten Abstandshalter (**Bild 6**).

#### ACHTUNG

Im Falle einer Vitrine mit FIT-Beschichtung muss die Vitrine auf jeden Fall gemäß den Anweisungen der Beschichtung an der Wand befestigt werden.



Lassen Sie die Kühlvitrine nach dem Aufstellen mindestens 4 Stunden lang ausgeschaltet, um die Möglichkeit einer Fehlfunktion des Kühlgeräts durch den Transport zu verringern.

### 3.2.4. Innenausstattung (reduzierte tiefe)

#### FLASCHEN HORIZONTAL



1. Führen Sie die Aluminiumstange in die Löcher ein, die in die mittleren Aluminiumpaneele des rechten Fachs geschnitten wurden.



2. Setzen Sie den Halteclip in die Stange in das Loch ein, das am weitesten von den mittleren Paneelen entfernt ist.



3. Sobald die Stange vollständig eingeführt ist, mit der zweiten Halteklammer im linken Fach sichern.

#### GLASTABLARE



1. Setzen Sie die Regalbodenträger in der gewünschten Höhe ein, indem Sie den Stab in den Schlitz stecken.
2. Setzen Sie dann die Halterung auf die 4 Stützen.

#### SCHRÄGLIEGENDE FLASCHEN



1. Setzen Sie die beiden Regalbodenträger in der gewünschten Höhe ein, indem Sie den Bolzen in den Schlitz stecken.



2. Setzen Sie die Plexiglashalterung so ein, dass die Schlitz mit den Gewindelöchern übereinstimmen.



3. Befestigungsschrauben festziehen.



## 3.3. EMME 12

### 3.3.1. Allgemeine Hinweise

Die Emme 12 muss in Räumen mit einem Fassungsvermögen von mindestens 20 m<sup>3</sup> installiert werden.

In Anbetracht der geringen Tiefe der Vitrine und der daraus resultierenden mangelnden Stabilität der Vitrine müssen alle auszuführenden Arbeiten, von der Entfernung der Verpackung bis zur vollständigen Installation der Vitrine, von mindestens 2 Monteuren durchgeführt werden.

Um das ordnungsgemäße Funktionieren des Kühlsystems zu gewährleisten, müssen die Vitrinen so aufgestellt werden, dass sie die von anderen Vitrinen oder anderen Wärmequellen abgegebene Warmluft nicht aufnehmen.

Die Installation der Vitrine Emme 12 ist für eine Installation mit Rücken zur Wand vorgesehen.

Die vom Verflüssiger an der Rückseite der Vitrine abgegebene Wärme muss abgeführt werden.

Beim Einbau muss daher dafür gesorgt werden, dass die heiße Luft aus dem oberen Hohlraum entweichen kann, oder es müssen Gitter im oberen Teil der Wand angebracht werden, auf dem die Vitrine steht. Die heiße Luft muss entweichen können!

Außerdem muss die Nische, in die das Produkt eingesetzt wird, auf jeder Seite mindestens 20 mm Freiraum haben, um ein ordnungsgemäßes Öffnen und die Nutzbarkeit des Produkts zu gewährleisten.

Das Kühlsystem, mit dem die Vitrine ausgestattet ist, arbeitet mit einem statischen Kondensationssystem.

Die Rückseite des Kühlschranks muss in dem durch die mitgelieferte Originalhalterung festgelegten Abstand zur Wand positioniert werden. Die vom Verflüssiger an der Rückseite des Gehäuses abgegebene Wärme muss abgeleitet werden.

### 3.3.2. Aufstellung

Entfernen Sie den Karton und die Styroporabdeckungen.

Um das Gerät zu positionieren, müssen Sie, nachdem Sie die Verpackung entfernt haben, die Griffe an der Rückseite der Vitrine benutzen.

Das Tragen von Handschuhen ist obligatorisch.

Entfernen Sie die Metallklammern, mit denen die Vitrine an der Plattform befestigt ist, und achten Sie darauf, dass die Vitrine immer aufrecht gehalten wird.

Stellen Sie die Vitrine in der Nähe des Aufstellungsortes auf den Boden.

Achten Sie darauf, die Tür nicht zu öffnen, bevor die Wandbefestigung abgeschlossen ist, damit die Vitrine nicht aus dem Gleichgewicht gerät.

### 3.3.3. Wandbefestigung

Befestigen Sie die Vitrine mit der mitgelieferten, auf der Vitrine vormontierten Halterung an der Wand. Die Art der Schrauben oder Dübel, die für die Befestigung der Vitrine an der Wand zu verwenden sind, muss vom Installateur je nach Untergrund (Gipskarton, Mauerwerk, Holz usw.) entschieden werden.

Die im Lieferumfang der Vitrine enthaltene Wandhalterung ermöglicht die Befestigung in zwei verschiedenen Abständen zur Wand:

- 2,5 cm für Standardinstallation
- 4 cm für den Einbau bei Boiserie- oder Wandprofilen, die Dicke erzeugen

Dieses Vitrinenmodell kann in den folgenden Installations-Arten angeboten werden:

- Freistehend, ohne Hindernisse vor den Füßen der Vitrine
- Maßgeschneiderte Lösung, wenn diese von Della Marta entworfen und geliefert wird
- Kundenspezifische Lösung, wenn die vom Kunden angefertigte Ausführungszeichnung vom Technischen Büro von Della Marta genehmigt wird

**Alle anderen Installations-Arten erfolgen auf eigenes Risiko des Installateurs und sind daher NICHT VON DER GARANTIE GEDECKT.**

## 3.4. QUADRO VINO

### 3.4.1. Allgemeine Hinweise

Der Quadro Vino wurde zum Aufhängen an der Wand entworfen.

Achten Sie darauf, dass die Gitter am Gehäuse des Produkts in keiner Weise blockiert werden.

Um die korrekte Funktion des Systems zu gewährleisten, muss der Quadro Vino entfernt von Wärmequellen aufgestellt werden.

### 3.4.2. Aufstellung

Das verpackte Produkt muss in horizontaler Position mit Rollwagen oder Hubwagen bewegt werden. Nach der Entnahme aus der Verpackung muss das Produkt manuell bewegt und von mindestens zwei Personen an der Wand montiert werden.

Seine Stabilität erhält das Produkt erst durch die Aufhängung an der Wand. Nicht anders installieren oder auf anderen Oberflächen befestigen.

### 3.4.3. Wandbefestigung

Es ist notwendig, die beiden mitgelieferten Halterungen mit Dübeln an der Wand zu befestigen. Die Auswahl erfolgt anhand der Eigenschaften des Trägers, an dem sie eingesetzt werden sollen (Lochziegel, Beton, Gipskarton usw.) und anhand der Last, die sie tragen können (zu den verschiedenen Dübel-Arten angegeben). Der Hersteller lehnt jegliche Verantwortung für die Installation des Produkts ab.

Die Position der Elemente finden Sie in der Zeichnung unten, wobei (D) der Achsabstand und (H1) die Höhe ist, in der die Halterungen positioniert werden müssen, während (H2) und (D2) die Position der Steckdose angeben.

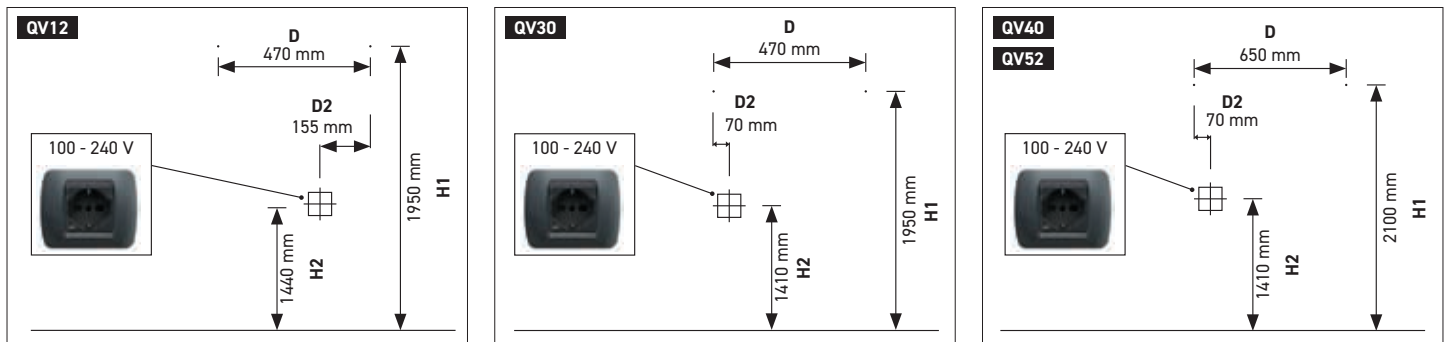

Hängen Sie den Quadro Vino an die Wand, indem Sie die Haken der Halterungen in die entsprechenden Einschnitte auf die Rückseite der Struktur einführen. Appendere il Quadro Vino a parete inserendo i ganci delle staffe negli appositi tagli ricavati nella parte posteriore della scocca. Um den Quadro Vino auszurichten, verwenden Sie die beiden Schrauben an den Halterungen. Stecken Sie den Stecker in die Steckdose (siehe Sicherheit der elektrischen Anlage).

### 3.4.4. Türaufbau

Montieren Sie die Tür gemäß den folgenden Anweisungen:



1. Stecken Sie den Stahlstift in das Loch der unteren Halterung.



2. Setzen Sie die Kunststoffbüchsen in die Löcher des Türrahmens ein.



3. Die Tür mit Buchse in den Stift einsetzen.

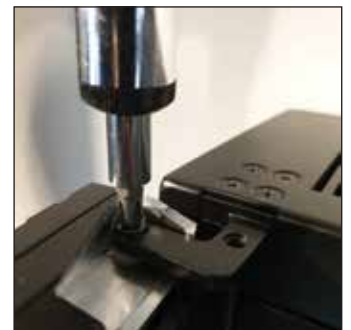

4. Schrauben Sie die Schraube in die obere Halterung und achten Sie darauf, dass sie in der oberen Buchse der Tür eingesetzt ist

## 3.5. MODULO VBR

### 3.5.1. Allgemeine Hinweise

Das VBR-Modul ist so konzipiert, dass es auf MOD-Vitrinen aufgesetzt werden kann.

Achten Sie darauf, dass die Gitter auf der oberen Abdeckung des Geräts nicht verdeckt werden.

Lassen Sie daher den oberen Bereich frei, um eine ausreichende Luftzirkulation zu gewährleisten.

### 3.5.2. Aufstellung

Gehen Sie in folgender Reihenfolge vor:



1. Das Modul "B" auf das Modul "A" aufsetzen, indem Sie es von der Seite der Vitrine aus auf die vormontierten Gleitschienen des Moduls schieben.



2. Befestigen Sie das obere Modul mit Hilfe von Klammern, die im Bereich der Vitrine zwischen den oberen und unteren Türen angebracht werden.



3. Rollen Sie das Wellrohr auf der Oberseite des Modul B ab, indem Sie es durch den Kanal der Schulter beider Module nach unten schieben, bis es sich mit dem Wellrohr der unteren Vitrinen verbindet (dadurch wird das Kondensat aus dem oberen Modul abgeleitet).



4. Verbinden Sie das Kabel mit dem Faston-Stecker auf der gegenüberliegenden Seite des Moduls mit dem Kabel, das aus der unteren Vitrine kommt.

## 4. BETRIEB

### 4.1. MOD – TECA – TECA H – MOD H – EMME 12 - VBR

#### 4.1.1. Erste Inbetriebnahme

- Warten Sie mindestens 4 Stunden ab der letzten Handhabung der Vitrine in der Installationsphase.
- Stecken Sie den Stecker in die Steckdose (siehe Sicherheit der elektrischen Anlage)
- Um das Gerät zu starten, den Generalschalter betätigen. Je nach Modell befindet sich dieser:
  - TECA \ TECAH : Innenseite der Abschlussklappe unter den Türen
  - MOD \ MOD H: Frontseite neben dem Temperaturregler
  - EMME 12: Hintere Seite der Vitrine, rechts
  - VBR: Im Inneren der Vitrine, linke Seite oben
- Schalten Sie die Vitrine durch Drücken des Schalters am Temperaturregler ein (Siehe Abschnitt 5 zum Temperaturregler).
- Lassen Sie das Gerät mindestens zwei Stunden leer laufen, bevor Sie die Flaschen/Lebensmittel einlegen.
- Das Gerät kann anfangs geräuschvoll sein; nach der notwendigen Einarbeitungszeit nimmt das Geräusch allmählich ab.
- Der Kompressor startet automatisch nach einigen Minuten, wenn das Gerät ausgeschaltet und sofort wieder eingeschaltet wird oder während der Temperatureinstellung, stoppt der Kompressor und startet nach einigen Minuten automatisch wieder.

#### 4.1.2. Verwendung des Produkts

Die Vitrinen sind standardmäßig mit einem Delta von 2 °C eingestellt. Wenn die eingestellte Temperatur 8 °C beträgt, schaltet das System ab, sobald diese Temperatur erreicht ist, und startet erneut, wenn die Temperatur 10 °C beträgt.

Wird das Gerät mehrere Tage oder über einen längeren Zeitraum nicht benutzt, empfehlen wir, es auszuschalten oder in den Lagermodus zu versetzen (SET 10°C und Abschalten der Innenbelüftung).

Diese Einstellung soll Kondensation und einen hohen Verbrauch in Zeiten der Inaktivität vermeiden.

Es wird empfohlen, die Beleuchtung außerhalb der Nutzungszeiten auszuschalten, um die Lebensdauer der LEDs zu erhalten, die Wärmeentwicklung der LEDs zu vermeiden und den Verbrauch zu begrenzen.

### 4.2. QUADRO VINO

#### 4.2.1. Erste Inbetriebnahme

- Stecken Sie den Stecker in die Steckdose (siehe Sicherheit der elektrischen Anlage).
- Um das Gerät in Betrieb zu nehmen, betätigen Sie den Hauptschalter, der sich im Gehäuse befindet, aus dem das Netzkabel des Geräts herausgeführt wird.
- Vergewissern Sie sich, dass der einpolige Schalter über dem Quadro in der Position "ON" steht.
- Lassen Sie das leere Gerät mindestens zwei Stunden lang laufen, bevor Sie die Flaschen einlegen.
- Das thermoelektrische System startet automatisch nach einigen Sekunden, wenn das Gerät ausgeschaltet und sofort wieder eingeschaltet wird oder während der Temperatureinstellung, stoppt das thermoelektrische System und startet automatisch nach einigen Minuten wieder.

#### 4.2.2. Verwendung des Produkts

Der QV ist ein Kühlgerät und hat keine Lagerfunktion. Die Innentemperatur ist abhängig von der Umgebungstemperatur.

Der QV kann als Aussteller (ausgeschaltet) oder als Kühler betrieben werden, indem der Schalter an der Oberseite des Quadro Vino umgelegt wird.

Der Quadro Vino ist ein Produkt mit einer Ausstellungsfunktion. Es ist daher ratsam, ihn im Ausstellungsmodus zu halten (System ausgeschaltet mit eingeschalteter oder ausgeschalteter Beleuchtung), damit das System nur dann eingeschaltet wird, wenn eine Kühlung erforderlich ist.

Der Quadro Vino ist standardmäßig mit einem Delta von 2 °C eingestellt, so dass bei einer Solltemperatur von 12 °C das System bei Erreichen der Solltemperatur von 12 °C stoppt und bei einer Temperatur von 14 °C wieder startet.

Es wird empfohlen, die Beleuchtung außerhalb der Nutzungszeiten auszuschalten, um die Lebensdauer der LEDs zu erhalten, die Wärmeentwicklung der LEDs zu vermeiden und den Verbrauch zu begrenzen.

Um eine übermäßige Belastung der Wandbefestigungen zu vermeiden, empfehlen wir, die Tür nicht mehr als 90° aus der geschlossenen Position zu öffnen.

Maximale Stützlast: 3 kg.

## 5. EINSTELLUNG DER TEMPERATURREGLER

### 5.1. DIXELL XW60L

Standard bei: MOD – TECA – TECA B – MOD H – TECA H – TECA BH

Als Option bei: -

Nicht verfügbar: EMME 12 – VBR

#### 5.1.1. Funktion der Tasten und Bedeutung der Leuchten

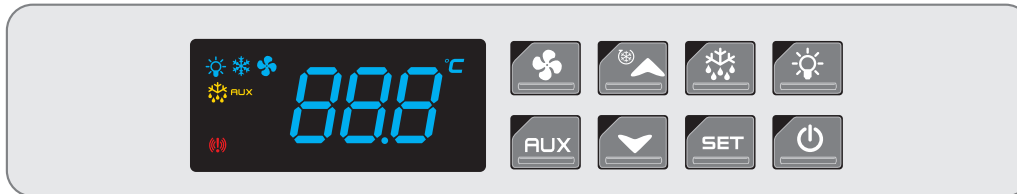

#### FUNKTION DER TASTEN

- Ein/Ausschalten der Maschine
- Ein/Ausschalten der Lichter
- SET** Anzeige/Bearbeitung der Set Eingaben
- Zur manuellen Abtauung
- Senken der Temperatur
- Erhöhung der Temperatur
- AUX** Heizwiderstand auf Rahmen/Türführung einschalten (falls vorhanden)
- Einschalten der inneren Ventile

#### BEDEUTUNG DER LEUCHTEN

- Der Kompressor läuft
- Licht an
- Abtauung im Gang
- AUX** Heizwiderstand an
- Interne Ventile laufen
- Temperaturalarm
- (ON) Maßeinheit  
(BLINKEND) Programmierung

#### 5.1.2. Einstellung der Temperatur

Um die gewünschte Temperatur einzustellen, drücken Sie die Taste **SET**. Das Symbol beginnt zu blinken.

Stellen Sie mit den Tasten die gewünschte Temperatur ein. Drücken Sie die Taste **SET** erneut, um Ihre Wahl zu bestätigen.

Die angezeigte Temperatur wird von der Sonde im oberen Teil des Fachs erfasst.

#### 5.1.3. Abtauung

Das Produkt ist mit einem automatischen Abtausystem ausgestattet, so dass kein manuelles Eingreifen erforderlich ist. Wenn auch ein manuelles Abtauen gewünscht wird, kann durch das Drücken und Halten der für mindestens drei Sekunden die Kühlung für fünfzehn Minuten unterbrochen werden. Nach dieser Zeit nimmt die Vitrine den normalen Betrieb mit der zuvor programmierten Temperatur wieder auf.

Um die Einstellungen für die automatische Abtauung zu ändern, müssen die folgenden Parameter des Temperaturreglers angepasst werden.

Abtauintervall (Stunden)

Abtaudauer (Minuten)

#### Vorgehensweise:

1. Tasten **SET** und gleichzeitig drücken bis auf dem Display erscheint.
2. Mehrmals die Taste bis auf dem Display erscheint.  
**SET** Taste drücken  
Die Tasten und drücken, um den gewünschten Wert zu erreichen  
Wieder die **SET** Taste drücken um die Wahl zu bestätigen
3. Mehrmals die Taste bis auf dem Display erscheint.  
**SET** Taste drücken  
Die Tasten und drücken, um den gewünschten Wert zu erreichen  
Wieder die **SET** Taste drücken um die Wahl zu bestätigen
4. Warten Sie etwa 15 Sekunden, bis der Temperaturregler die Programmierfunktion automatisch beendet und die Temperatur wieder anzeigt.

#### 5.1.4. Sperre der einstellbare Mindesttemperatur

Die Temperaturregler aller Vitrinen sind gesperrt, so dass der Benutzer keine niedrigeren Temperaturen als die programmierten MOD +3°C (außer P\*CAR10-20 +12°C) TECA +4°C (außer TC10-20 +12°C) einstellen kann. Es ist nicht gestattet, in die versteckten Parameter des Temperaturreglers einzugreifen und diese Werte zu manipulieren.

Die Schränke sind nicht für den Betrieb bei niedrigen Temperaturen ausgelegt und konstruiert. Bei Nichtbeachtung erlischt die Garantie.

#### 5.1.5. Alarm für Kondensatortemperatur

Wenn der Alarm **HAR2** auf dem Display erscheint, bedeutet dies, dass die von der zweiten Sonde am Verflüssiger erfasste Temperatur die vom Hersteller festgelegten Sicherheitsgrenzen überschritten hat. Die Gründe dafür können folgende sei:

- Der untere Bereich, wo der Luftaustausch für die belüftete Kondensation stattfindet, wurde geschlossen.
- Die Raum- Temperatur oder - Feuchtigkeit sind zu hoch.
- Der Kondensator ist vollständig mit Staub verstopft, so dass die Belüftung beeinträchtigt ist. Mit der Reinigung wie unter Punkt 8.1 beschrieben fortfahren.

### 5.2. ATEX FLEX COMPACT

Standard bei: EMME 12



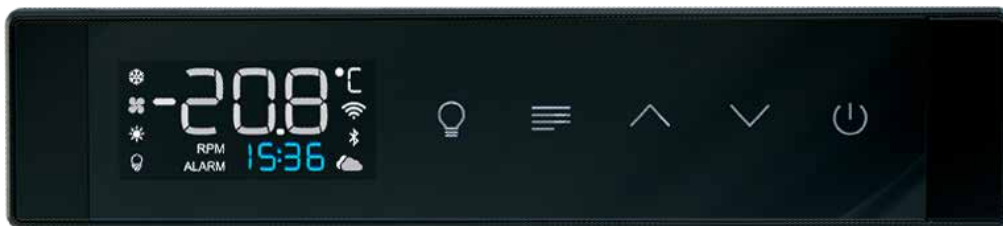

Als Option bei: MOD - TECA - TECA B - MOD H - TECA H - TECA BH

Nicht verfügbar: VBR







#### 5.2.1. Tastenfunktion und Bedeutung der Leuchten



##### TASTENFUNKTION

-  Licht ein- und ausschalten
-  Bestätigungstaste – Menü eingeben – Bestätigung
-  Pfeil nach oben in den Menüs – Aktiviert interne Ventilatoren
-  Pfeil nach unten - Aktivieren Sie den Heizwiderstand (falls vorhanden)
-  Ein- und Ausschalten der Vitrine

##### BEDEUTUNG DER LEUCHTEN

-  Kompressor läuft
-  Interne Ventilatoren laufen
-  Maßeinheit
-  Wi-Fi Verbunden
-  Mit der Cloud verbunden
-  Bluetooth verbunden Licht eingeschaltet
-  Licht eingeschaltet

#### 5.2.2. Temperatureinstellung

Um die Temperatur einzustellen, drücken Sie die Taste  um das Menü abzurufen.

Menü M1 wählen und wieder die Taste  drücken.

Tasten   bedienen und die Temperatur auswählen. Wieder die Taste  drücken um zu bestätigen.

Die angezeigte Temperatur wird von der Sonde an der Unterseite der Vitrine erfasst.

#### 5.2.3. Abtaugung

Das Produkt ist mit einem automatischen Abtausystem ausgestattet, so dass kein manueller Eingriff erforderlich ist.

Wenn Sie auch eine manuelle Abtaugung durchführen möchten, drücken Sie die Taste  um das Menü aufzurufen.

Wählen Sie dann das Menü M2 und bestätigen Sie es durch erneutes Drücken .

Daraufhin wird die Abtaugung mit der werkseitig eingestellten Dauer gestartet.

Nach Beendigung der Abtaugung nimmt das Gerät den normalen Betrieb mit den zuvor programmierten Temperaturen wieder auf.

#### 5.2.4. Sperre der einstellbare Mindesttemperatur

Die Temperaturregler aller Vitrinen sind gesperrt, so dass der Benutzer keine niedrigeren Temperaturen als die programmierten MOD +3°C (außer P\*CAR10-20 +12°C) TECA +4°C (außer TC10-20 +12°C) einstellen kann. Es ist nicht gestattet, in die versteckten Parameter des Temperaturreglers einzugreifen und diese Werte zu manipulieren.

Die Schränke sind nicht für den Betrieb bei niedrigen Temperaturen ausgelegt und konstruiert. Bei Nichtbeachtung erlischt die Garantie.

#### 5.2.5. Alarm für Kondensator Temperatur

Wenn der Alarm **Hicn** auf dem Display erscheint, bedeutet dies, dass die von der zweiten Sonde am Verflüssiger erfasste Temperatur die vom Hersteller festgelegten Sicherheitsgrenzen überschritten hat. Die Gründe dafür können folgende sein:

- Der untere Bereich, wo der Luftaustausch für die belüftete Kondensation stattfindet, wurde geschlossen.
- Die Raum- Temperatur oder -Feuchtigkeit ist zu hoch
- Der Kondensator ist vollständig mit Staub verstopft, so dass die Belüftung beeinträchtigt ist. Mit der Reinigung wie unter Punkt 9.1 beschrieben fortfahren.

#### 5.2.6. "Lock" Tastensperre

Um unbeabsichtigte Tastatureingaben zu vermeiden, empfehlen wir, die LOCK-Funktion der Tastatur zu verwenden.

Um die Tastensperre zu aktivieren, gleichzeitig die Tasten ▲ + ▼ auf den Temperaturregler, bis die Schrift LOCK ON auf dem Display erscheint.

Um die Tastensperre zu deaktivieren, drücken Sie gleichzeitig die Tasten ▲ + ▼ bis die Schrift LOCK OFF auf dem Display erscheint.

#### 5.2.7. Verbindung zur Expo Connex App

Nach der Installation des Kühlschranks kann der FLEX-Controller über die Connex 2.x-Anwendung verwaltet werden, die kostenlos im Play Store oder App Store über die QR-Codes heruntergeladen werden kann, die auf dem Blatt auf jedem Kühlschrank aufgedruckt sind. Die Anwendung ermöglicht die Verwaltung der Kühlgeräte über eine Internetverbindung nach der Benutzerregistrierung.

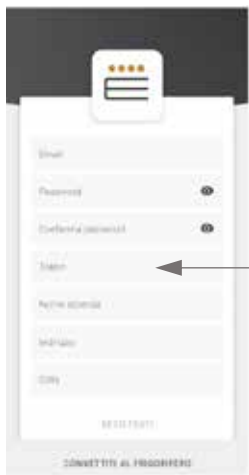

##### ANMELDUNG

Nach den Präsentationsseiten erscheint die Registrierungsseite. Alle Felder müssen entsprechend der Schritt-für-Schritt-Anleitung ausgefüllt werden. Das Feld Token muss der auf dem Blatt mit den QR-Codes angegeben ist, sein. Sobald die Geräte angeschlossen sind, erscheint die Seite zur Datenerfassung, um den Testbericht zu erhalten, der für die Inanspruchnahme der Steuervorteile des Plans "Übergang 4.0" nützlich ist (nur für den italienischen Staat gültig).



**Bitte beachten Sie: Der TOKEN, der bei der Registrierung der App benötigt wird, ist auf einem gedruckten Blatt im Anhang dieses Handbuchs angegeben.**

Dieser Registrierungsprozess muss vom Endnutzer mit seinen eigenen Anmeldedaten durchgeführt werden.

Die **Expo Connex**-Anwendung ist im Play Store und im App Store erhältlich.



### 5.3. DIXELL XR02CX -0N0C0

Standard bei: QUADRO VINO

Als Option bei: -

Nicht verfügbar: MOD – TECA – TECA B – MOD H – TECA H– TECA BH – EMME 12

#### 5.3.1. Tastenfunktion und Bedeutung der Leuchten



##### TASTENFUNKTION

- SET Sollwert anzeigen/ändern
- ⏴ Temperatur senken
- ⏵ Temperature erhöhen

##### BEDEUTUNG DER LEUCHTEN

- ❄️ Kompressor läuft
- 🌞 Abtauung läuft
- °C (Eingeschaltet) Maßeinheit  
(Blinkend) Programmierung

#### 5.3.2. Temperatureinstellung

Der Quadro VINO erfordert keine Temperaturregelung durch den Kunden.

Alle Funktionen werden völlig autonom vom Quadro VINO ausgeführt, der sich selbst so einstellt, dass die werkseitig eingestellten Werte beibehalten werden.

Die werkseitig eingestellte Temperatur kann durch Verstellen des Temperaturreglers geändert werden.

HINWEIS: Um an den Temperaturregler zu gelangen, müssen Sie die Tür öffnen und die Magnetverkleidung entfernen. Der Temperaturregler befindet sich in der oberen rechten Ecke

#### 5.3.3. Abtauung

Das Produkt ist mit einem automatischen Abtausystem ausgestattet, so dass kein manuelles Eingreifen erforderlich ist.

Das Abtauen erfolgt zeitgesteuert durch einen Temperaturregler, der das Kühlsystem alle 3 Betriebsstunden für 15 Minuten abschaltet.

#### 5.3.4. Sperre der einstellbare Mindesttemperatur

Der Temperaturregler ist gesperrt, so dass der Benutzer keine Temperaturen unterhalb der Werkseinstellungen einstellen kann. Es ist nicht erlaubt, versteckte Parameter des Temperaturreglers einzugehen und diese Werte zu manipulieren.

Der Quadro ist nicht für den Betrieb außerhalb der angegebenen Temperaturbereiche konzipiert und gebaut. Bei Nichtbeachtung erlischt die Garantie.

#### 5.3.5. Steuerung der Internen Beleuchtung

Die interne Beleuchtung des Quadro VINO wird nicht direkt durch den Temperaturregler gesteuert.

Um sie einzustellen, müssen Sie die Touch-Taste an der Oberseite des Gehäuses betätigen.

Um das Licht ein- und auszuschalten, berühren Sie einfach einmal die Oberfläche des Knopfes.

Um die Lichtintensität einzustellen, halten Sie Ihren Finger auf die Oberfläche der Taste, bis die gewünschte Lichtintensität erreicht ist.

N.B.: Die Lichtstärkeregelung funktioniert in abwechselnden Rampen. Bei der ersten Betätigung wird die Helligkeit des Lichts auf ein Minimum VERRINGERT. Bei der zweiten Betätigung wird die Helligkeit bis zur maximalen Helligkeit erhöht.



## 5.4. DIXELL XR02CX-5ROC1

Standard bei: VBR

Als Option bei: -

Nicht verfügbar: MOD – TECA – TECA B – MOD H – TECA H– TECA BH – EMME 12 - QV

### 5.4.1. Tastenfunktion und Bedeutung der Leuchten



#### TASTENFUNKTION

- SET** Sollwert anzeigen/ändern
- ▼ Temperatur senken
- ▲ Temperature erhöhen

#### BEDEUTUNG DER LEUCHTEN

- ❄️ Kompressor läuft
- ☀️ Abtauung läuft
- °C (Eingeschaltet) Maßeinheit  
(Blinkend) Programmierung

### 5.4.2. Temperatureinstellung

Um die gewünschte Temperatur einzustellen, drücken Sie die **SET** Taste. Das Symbol °C beginnt zu blinken.

Stellen Sie mit den Tasten ▼ ▲ die gewünschte Temperatur ein. Drücken Sie die Taste **SET** erneut, um Ihre Wahl zu bestätigen.

Die angezeigte Temperatur wird von der Sonde im unteren Teil der mittleren Aluminiumpaneelen erfasst.

### 5.4.3. Abtauung

Das Produkt ist mit einem automatischen Abtausystem ausgestattet, so dass kein manuelles Eingreifen erforderlich ist.

Um die Einstellungen für die automatische Abtauung zu ändern, müssen die folgenden Parameter des Temperaturreglers angepasst werden.

**idf** Abtauintervall (Stunden)

**ndf** Abtaudauer (Minuten)

Vorgehensweise:

- Tasten **SET** und ▼ gleichzeitig drücken bis auf dem Display erscheint.
- Mehrmals die Taste ▲ bis **idf** auf dem Display erscheint.  
**SET** Taste drücken  
Die Tasten ▼ und ▲ drücken, um den gewünschten Wert zu erreichen  
Wieder die **SET** Taste drücken um die Wahl zu bestätigen
- Mehrmals die Taste ▲ bis **ndf** auf dem Display erscheint.  
**SET** Taste drücken  
Die Tasten ▼ und ▲ drücken, um den gewünschten Wert zu erreichen  
Wieder die **SET** Taste drücken um die Wahl zu bestätigen
- Warten Sie etwa 15 Sekunden, bis der Temperaturregler die Programmierfunktion automatisch beendet und die Temperatur wieder anzeigt.

### 5.4.4. Sperre der Mindesttemperatureinstellung

Die Temperaturregler aller VBR-Vitrinen sind bei einer minimal einstellbaren Temperatur von +12°C gesperrt, so dass der Benutzer keine Temperaturen einstellen kann, die niedriger als die programmierten sind.

Es ist nicht gestattet, in die versteckten Parameter des Temperaturreglers einzugehen und diese Werte zu manipulieren. Die Vitrinen sind nicht für den Betrieb bei niedrigen Temperaturen ausgelegt und konstruiert. Bei Nichtbeachtung erlischt die Garantie.

### 5.4.5. Steuerung der Internen Beleuchtung (Nur VBR Modul)

Die LED-Lichter des oberen Moduls "B" werden zusammen mit dem unteren Modul "A" durch Betätigung der Taste am Temperaturregler des Moduls "A" eingeschaltet. Wenn Sie das obere Modul "B" ausgeschaltet und das untere Modul "A" eingeschaltet lassen wollen, müssen Sie den Handschalter ( I-O ) des oberen Moduls "B" neben dem Temperaturregler betätigen.

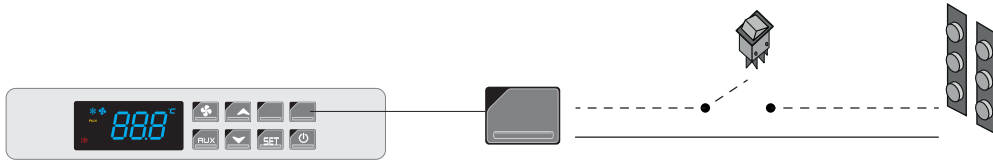

## 6. OPTIONAL

### 6.1. LED CONTROLLER DRC1224-5CV (OPT-RGB \ OPT-CBD \ OPT-CLB)



Dieser LED-Controller (DRC1224-5CV) kann sowohl für die Steuerung von RGB- als auch von WEISS-LEDs verwendet werden. Mit demselben Controller ist es auch möglich, mehrere Vitrinen gleichzeitig zu steuern.

#### 6.1.1. WEISSLICHT MANAGEMENT (OPT-CBD \ OPT-CLB)







- Ein- und Ausschalten der LED (on/off)
- Drücken Sie diese Taste, um die Fernbedienung mit WEISSEN LEDs zu verwenden.
- Scrollen, um den gewünschten Weißton einzustellen (OPT-CBD).
- Intensität der Lichter senken/erhöhen
- Einstellung speichern/abrufen  
**Langer Druck:** speichert die eingestellte Lichtintensität (eine für jede Taste).  
**Kurzer Druck:** ruft die gespeicherte Lichtintensität ab

#### 6.1.2. RGB LICHT MANAGEMENT (OPT-RGB)



- Ein- und Ausschalten der LED (on/off)
- Drücken Sie diese Taste, um die Fernbedienung mit RGB zu verwenden.
- Intensität der Lichter senken/erhöhen
- Direkte Farbeinstellung (Rot, Grün, Blau).
- Dynamischen Modus starten (jeder Tastendruck ändert den Modus)
- Geschwindigkeit des ausgewählten dynamischen Modus (jeder Druck ändert die Geschwindigkeit).
- Einstellung speichern /abrufen :  
**Langer Druck:** speichert die eingestellte Lichtintensität (eine für jede Taste)  
**Kurzer Druck:** ruft die gespeicherte Lichtintensität ab

### 6.1.3. SYNCHRONISIERUNG FERBEDIENUNG - VITRINE (OPT-RGB \ OPT-CLB \ OPT-CBD)



Wenn mehrere Vitrinen installiert sind, kann auf diese Weise an allen synchronisierten Vitrinen die gleiche Lichteinstellung beibehalten werden.

1. Die Lichter am Temperaturregler einschalten, indem Sie die Taste  drücken.
2. Schalten Sie das Licht sofort mit der Taste  am Temperaturregler wieder aus
3. Warten Sie 7 Sekunden
4. Schalten Sie die Lichter wieder an, indem Sie die Taste  drücken.
5. Schalten Sie das Licht sofort mit der Taste  am Temperaturregler wieder aus.
6. Nochmals 7 Sekunden warten.
7. Schalten Sie das Licht wieder ein, indem Sie die Taste  drücken.
8. Innerhalb von 5 Sekunden, 3mal die Taste  der Fernbedienung drücken (die LED blinken).

#### 9. BEI DYNAMISCHEN WEISS:

Drücken Sie die Taste  der Fernbedienung, und danach die  Taste

#### BEI RGB:

Drücken Sie die Taste  der Fernbedienung, und danach die  Taste

Es ist auch möglich, mehrere Fernbedienungen zu synchronisieren, indem für jede der Fernbedienungen derselbe Synchronisierungsvorgang durchgeführt wird, so dass den verschiedenen Nutzern der Vitrine mehr Instrumente zur Verfügung stehen.

### 6.2. CONTROLLER LED ATEX (OPT-RGB-CX \ OPT-CBD-CX \ OPT-CLB-CX)



Dieser ATEX-LED-Controller kann sowohl für die Steuerung von RGB- als auch von WEISS-LEDs verwendet werden.

Er kann nur in Verbindung mit dem Temperaturregler ATEX Flex Compact verwendet werden.

Es ist auch möglich, mehrere Vitrinen gleichzeitig mit demselben Controller zu steuern.

Die Helligkeit kann entweder über die Expo ConneX-App oder direkt über die Tastatur eingestellt werden.

#### 6.2.1. LICHTER EINSTELLUNGEN MITTELS APP

Über die Expo ConneX App wird das Menü Controls für das Lichtmanagement aufgerufen.

Die folgenden Lichtfunktionen können über die Seite Steuerung gesteuert werden (siehe Abbildung 1):

- Ein- und Ausschalten der Lichter der Vitrine
- Einstellen einer Ausschaltzeit für die Beleuchtung
- Aufrufen des Menüs zur Farb-/Intensitätseinstellung (Taste SET) oder Aufrufen bereits gespeicherter Szenen (Tasten SC1\SC2\SC3)

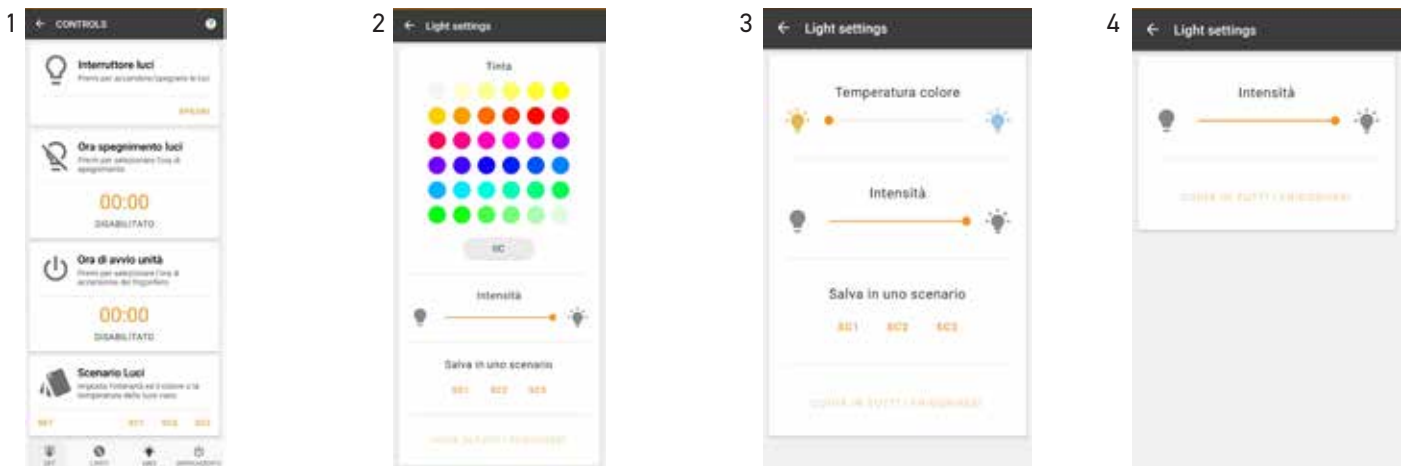

#### EINSTELLUNG RGB

Die Taste SET auf der Seite Controls ermöglicht den Zugriff auf die Tonmanagement-Konsole. Siehe Abbildung 2.

Sie können von dieser Seite aus:

- Eine der Farben im Grundraster auswählen.
- Die Farbauswahl verfeinern durch Drücken der grauen Taste, die die Abstufung anzeigt, und diese durchs Drücken der Taste verfeinern.
- Einstellen der Lichtintensität über den Slider
- Die neu erstellte Einstellung in einem Szenario speichern
- Die soeben erstellte Einstellung auf die Vitrinen im selben Raum kopieren

## EINSTELLUNG WEISS DYNAMISCH

Die Taste SET auf der Seite Controls ermöglicht den Zugriff auf die Tonmanagement-Konsole.

Siehe Abbildung 3.

Sie können von dieser Seite aus:

- Den Weißton mit dem Slider regeln, von warm bis kalt ein.
- Einstellen der Lichtintensität über den Slider
- Die neu erstellte Einstellung in einem Szenario speichern
- Die soeben erstellte Einstellung auf die Vitrinen im selben Raum kopieren.

## EINSTELLUNG WEISS EINFARBIG

Die Taste SET auf der Seite Controls ermöglicht den Zugriff auf die Tonmanagement-Konsole.

Siehe Abbildung 4.

Sie können von dieser Seite aus:

- Einstellen der Lichtintensität über den Slider
- Die neu erstellte Einstellung in einem Szenario speichern

### 6.2.2. LICHTMANAGEMENT ÜBER DIE TASTATUR

Rufen Sie über die Tastatur des Temperaturreglers das Menü M19/LIGH auf, von dem aus Sie Zugang zu den folgenden Untermenüs haben:

- LUM:** Stellen Sie mit den UP\DW-Tasten die Helligkeit von 0 bis 100 Prozent ein; bestätigen Sie den Wert mit der MENU-Taste
- COL (nur OPT-RGB-CX):** Kontinuierlicher oder einmaliger Druck auf die UP\DW-Tasten ermöglicht die vollständige Abdeckung des Farbraums auf 7 Stufen, die in 100 Schritte unterteilt sind; das obere Display zeigt die Farbabstufung an, die zur Nachbildung auf einer anderen Vitrine nützlich ist, während das untere Display den Titel des Untermenüs (COL) anzeigt.
- WHIT (nur OPT-CBD-CX):** Durch kontinuierliches Drücken der UP\DW-Tasten kann die Abstufung von warmem Weiß zu kühlem Weiß auf 3 Rampen, die in 100 Stufen unterteilt sind, vollständig abgedeckt werden; die obere Anzeige zeigt den Weißton an, der für die Nachbildung auf einer anderen Vitrine nützlich ist, während die untere Anzeige den Titel des Untermenüs (WHIT) anzeigt
- SC1/SC2/SC3:** Die Lichteinstellungen können in einem der drei Speicherplätze SC1, SC2, SC3 (Szenen) gespeichert und später abgerufen werden.



### 6.3. AKTIVES KOHLENSTOFF



Um diese zu ersetzen, bitte wie folgt fortfahren:

- Entfernen Sie den Filter aus seinem Gehäuse
- Schrauben Sie die hintere Ringmutter ab
- Entsorgen Sie die alte Aktivkohle und füllen Sie den Filter mit neuer Kohle auf.
- Schrauben Sie den Filter wieder an seinen Platz

### 6.4. MAGNETISCHES VERSCHLUSS-SYSTEM (OPT-SCM)

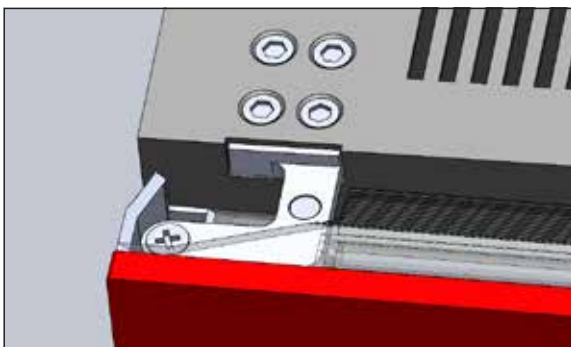

Der Verriegelungsstift wird in den oberen Teil der Tür eingesetzt.

Nach dem Einsetzen ist er von vorne nicht mehr sichtbar und verhindert, dass das Produkt geöffnet werden kann.

Um die Tür zu entriegeln, nähern Sie einfach dem Magnetstift und ziehen den Verriegelungsstift heraus.

## 7. MÖGLICHE EINSTELLUNGEN

Hier sind einige mögliche Temperatureinstellungen.

Weitere Einzelheiten zu den Temperaturen eines bestimmten Modells entnehmen Sie bitte dem Produktdatenblatt.

### 7.1. TECA - MOD - TECA H - MOD H - EMME 12

Nachstehend finden Sie ein Beispiel für die Innentemperatur.

Die im nachstehenden Beispiel angegebenen Temperaturen sollen nur den Unterschied zwischen statischem und belüftetem Betrieb verdeutlichen. Die Temperaturunterschiede können je nach Modell und Aufstellung erheblich variieren.

Die als SET eingestellte Temperatur ist die Temperatur, die die Vitrine am Boden erreichen wird.

Die Temperatur im oberen Teil der Vitrine variiert je nachdem, ob die internen Lüfter eingeschaltet sind oder nicht.

Wenn die interne Belüftung ausgeschaltet wird, kommt es zu einer stärkeren Schichtung und die maximal erreichbare Differenz zwischen dem unteren und dem oberen Teil der Vitrine wird erreicht.

Diese Einstellung ist optimal, um sowohl Weißweine im unteren Teil als auch Rotweine im oberen Teil auf der richtigen Serviertemperatur zu halten.

Bei aktiver interner Belüftung wird die Temperatur tendenziell gleichmäßiger sein.

Bei dieser Einstellung kommt es zu einer geringeren Schichtung und es wird der kleinste erreichbare Unterschied zwischen dem unteren und dem oberen Teil des Fachs erzielt.

Diese Einstellung ist optimal, um entweder Weißweine mit unterschiedlichen Eigenschaften oder Rotweine auf der richtigen Serviertemperatur zu halten. Diese Einstellung ist nicht geeignet, wenn Sie sowohl Weiß- als auch Rotweine in dieselbe Vitrine stellen möchten.

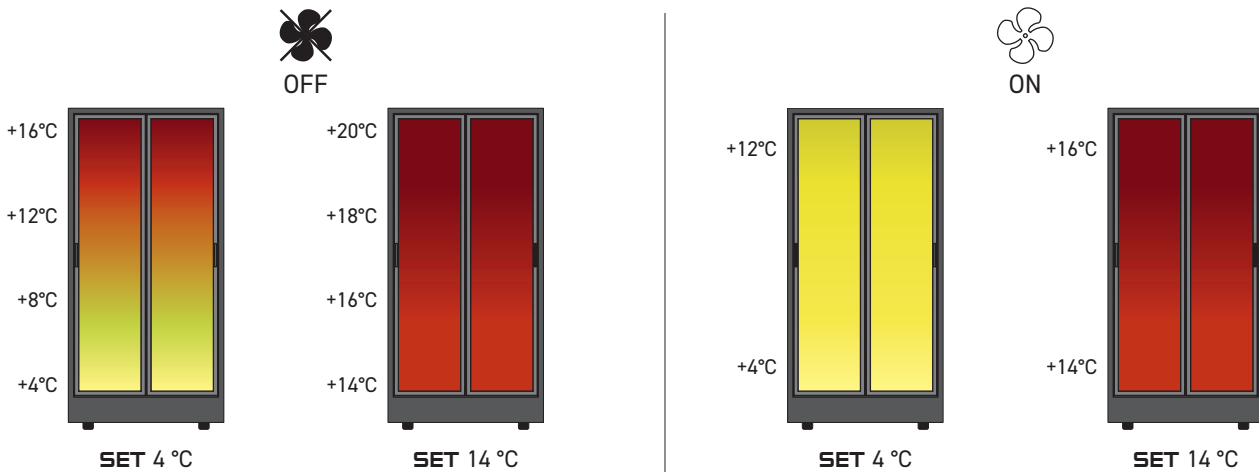

DEUTSCH

### 7.2. VBR

Unten sehen Sie ein Beispiel für die Innentemperatur. Die als SET eingestellte Temperatur ist die Temperatur, die die Vitrine an der Oberseite erreicht wird, wo sich der Verdampfer befindet, der die Kälte erzeugt.

Das Modell VBR ist nur mit Interner Umluft hergestellt.

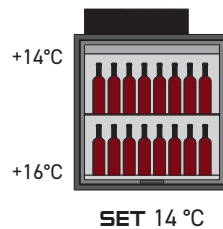

## 8. SERVIERTEMPORATUREN FÜR WEIN

Jeder Wein muss bei der richtigen Temperatur verkostet werden, um seine organoleptischen Eigenschaften voll zur Geltung zu bringen. Wenn ein Wein bei der richtigen Temperatur serviert wird, kommen die Aromen und der Geschmack besser zur Geltung, die blumigen und fruchtigen Düfte kommen besser zur Geltung und der sensorische Genuss wird gesteigert. Werden diese Vorsichtsmaßnahmen nicht beachtet, kann selbst ein guter und teurer Wein unangenehm sein.

SERVIERTEMPORATUR	WEINARTEN
6-8°C	Schaumweine
8-10°C	Junge Weiß- und Roséweine
10-12°C	Strukturierte und weiterentwickelte Weißweine, Passito- und Likör-Weißweine
12-14°C	Strukturierte Rosés, zarte und Tanninarme Rotweine
14-16°C	Mittelkräftige und Tanninhaltige Rotweine, Passito und Likörweine
16-18°C	Entwickelte Rotweine mit großer Struktur und Tanninstärken

## 9. WARTUNG UND REINIGUNG

**WARNUNG:** Alle Wartungsarbeiten müssen von spezialisierten Technikern durchgeführt werden. Der Austausch der LED muss von einem Fachmann durchgeführt werden.

Als Kältemittel werden die Gase R 290 - R 600a verwendet. Um die Art und Menge des verwendeten Gases zu überprüfen, kontrollieren Sie das Etikett unter der Aluminiumkappe im Inneren des rechten Fachs, das Etikett auf dem Kompressor oder das Etikett auf der Konformitätserklärung am Ende des vorliegenden Handbuchs.

Vor der Durchführung von Wartungs- oder Reinigungsarbeiten wird empfohlen, den Stecker aus der Steckdose zu ziehen.

Bei übermäßiger Kondensation im Inneren der Vitrine schalten Sie das Gerät aus, leeren Sie die Vitrine und warten Sie eine Stunde. Trocknen Sie die überschüssige Feuchtigkeit im Inneren ab und lassen Sie die Türen offen. Andernfalls können sich im Inneren unangenehme Gerüche und Schimmel bilden.

Verwenden Sie keine nassen Schwämme und sprühen Sie keine Reinigungsmittel direkt auf das Display des Temperaturreglers. Zur Reinigung ein trockenes oder leicht feuchtes Mikrofasertuch verwenden

Reinigen Sie das Gerät nicht durch Besprühen mit Wasser. Verwenden Sie keine aggressiven Chemikalien, Benzol oder andere Verdüner, da diese das Gerät beschädigen können.

Verwenden Sie keine mechanischen oder anderen Mittel zur Beschleunigung des Abtauprozesses, außer den vom Hersteller angegebenen (IEC 60335-2-89).

Um ordentliche und außerordentliche Wartungsarbeiten an jedem Produkt korrekt durchführen zu können, empfehlen wir Ihnen, das Wartungshandbuch für Ihr Produkt anzufordern, indem Sie sich an den technischen Support unter [service@dellamarta.it](mailto:service@dellamarta.it) wenden und den Abschnitt mit den häufig gestellten Fragen (FAQ) in Abschnitt 10 dieses Handbuchs lesen.

### 9.1. TECA – MOD

Von Zeit zu Zeit kann es erforderlich sein, den Kondensator mit einer Bürste, einem Staubsauger oder einem Druckluftgebläse zu reinigen. Es kann sinnvoll sein, den über dem Kondensator angebrachten Ventilator zu entfernen. Die Häufigkeit der Reinigung hängt von den Umgebungsbedingungen und insbesondere von der Sauberkeit der Böden ab und kann zwischen 6 Monaten und 2 Jahren variieren. Der Verflüssiger befindet sich im unteren Sockel auf der rechten Seite (A5). Um Zugang zum Technikraum zu erhalten, befolgen Sie die nachstehenden Anweisungen:



**A1.** Kunststoffklammern herausziehen. Rechte Seite der Alustangen



**A2.** Bewegen Sie nach 3 Stangenreihen nach links verschieben oder abschrauben (je nach Modell)



**A3.** Entfernen Sie die Aluminium-Abschlussplatten



**A4.** Entfernen Sie die untere Endkappen durch Lösen der vorhandenen Schrauben



**A5.** Kondensatorfach

### 9.2. QV

Die mechanischen Teile des Gerätes erfordern keine Wartung. Eine sorgfältige regelmäßige Reinigung ist jedoch für die lange Lebensdauer des Geräts unerlässlich:

Leeren Sie den Weinschrank mindestens einmal im Jahr vollständig und reinigen Sie ihn mit einem desinfizierenden, nicht korrodierenden und nicht scheuernden Produkt.

- Holzrahmen: Die Reinigung mit einem trockenen Mikrofasertuch ist ausreichend
- Entfernen Sie alle Staubansammlungen in der Nähe des hinteren Gitters, von dem die Belüftung erfolgt.

**Beim Transport oder Versand des Produkts wird empfohlen, die Tür abzunehmen.**

Wenn das Gerät zu einer Kundendienststelle transportiert werden muss, entfernen Sie die Tür und transportieren Sie es waagrecht. Halten Sie das Gerät beim Transport immer waagrecht, um Sturzgefahr zu vermeiden.

**Andernfalls besteht die Gefahr, dass der Metallstift den Rahmen beschädigt.**

## 10. ENTSORGUNG VON ALTGERÄTEN

Gemäß Art. 13 des Gesetzesdekrets vom 25. Juli 2005, Nr. 151 „Umsetzung der Richtlinien 2002/95/EG, 2002/96/EG und 2003/108/EG zur Reduzierung der Verwendung gefährlicher Stoffe in Elektro- und Elektronikgeräten sowie zur Abfallentsorgung“.

Am Ende seines Lebenszyklus muss das Produkt getrennt von anderen Abfällen gesammelt werden.

Die illegale Entsorgung des Produkts durch den Besitzer zieht die Anwendung der in der geltenden Gesetzgebung vorgesehenen Verwaltungsanktionen nach sich.

Dieses Produkt entspricht D.E. 2002/96/EWG WEEE und 2002/95/EWG RoHS 

Das auf dem Produkt und in der Dokumentation abgebildete Symbol weist darauf hin, dass das Produkt am Ende seines Lebenszyklus nicht mit anderen Abfällen entsorgt werden darf. Um Umwelt- oder Gesundheitsschäden durch falsche Abfallentsorgung zu vermeiden, wird der Benutzer gebeten, dieses Produkt gemäß den örtlichen Vorschriften an autorisierte Parteien weiterzugeben.

Privatanwender werden gebeten, sich für alle Informationen zur getrennten Sammlung dieser Art von Material an den Händler zu wenden, bei dem das Produkt gekauft wurde, oder an die zuständige Behörde.

Professionellen Nutzern (Unternehmen und Freiberuflern) wird empfohlen, sich an ihren Lieferanten zu wenden und die Bedingungen des Kaufvertrags zu prüfen. Dieses Produkt und sein elektronisches Zubehör dürfen nicht mit anderem Gewerbemüll entsorgt werden.

## 11. ANLEITUNG ZUR FEHLER SUCHE

Wenn Sie Informationen oder Unterstützung bei der Verwendung des Produkts benötigen, senden Sie bitte eine E-Mail an: [service@dellamarta.it](mailto:service@dellamarta.it)

Problem	Mögliche Ursache	Lösung
Die Vitrine schaltet sich nicht ein	Die Vitrine ist nicht angeschlossen	Überprüfen Sie den Anschluss an die Steckdose
	Hauptschalter ist ausgeschaltet	Prüfen Sie, ob Strom in der Steckdose vorhanden ist.
	Defekter Temperaturregler	Betätigen Sie den Hauptschalter Mit dem technischen Servicezentrum Kontakt aufnehmen
Die Vitrine kühlt nicht ausreichend	Die Umgebungstemperatur ist zu hoch	Ursache beseitigen
	Die Tür wird häufig geöffnet	Ursache beseitigen
	Die Türen werden nicht richtig geschlossen	Achten Sie darauf, die Tür bis zum Anschlag zu schliessen
	Der Kühlschrank ist dem Sonnenlicht ausgesetzt	An einen kühlen, gut belüfteten Ort stellen
	Der Temperaturregler ist falsch eingestellt	Sollwert des Thermoreglers prüfen
	Es werden zu viele Produkte in der Vitrine gelagert	Die Vitrine nicht überfüllen
	AU2-Alarm - der Raum unter der Vitrine ist blockiert	Machen Sie diesen Raum frei, um eine gute Belüftung zu ermöglichen
	AU2-Alarm – Die Raumtemperatur ist zu hoch	Ursache beseitigen
Es werden unangenehme Gerüche in der Vitrine wahrgenommen	Vorhandensein von verdorbenen oder stark riechenden Lebensmitteln	Reinigen Sie die Vitrine von innen und entfernen Sie Lebensmittelreste
		Lebensmittel in luftdichten Behältern aufbewahren
Es sind Geräusche zu hören	Die Vitrine steht nicht eben	Fahren Sie mit der korrekten Installation fort
	Etwas ist hinter oder unter der Vitrine gefallen	Überprüfen und entfernen Sie den Gegenstand
	Von Innen ist ein tickendes Geräusch zu hören	Das ist normal, es liegt an der Ausdehnung einiger Elemente
Der obere Teil der Vitrine wird nicht kalt	Interne Lüfter sind ausgeschaltet	Aktivieren Sie die Taste für die internen Lüfter am Temperaturregler
	Interne Lüfter sind defekt	Mit dem technischen Servicezentrum Kontakt aufnehmen
Vorhandensein von Kondenswasser an den Fensterflügeln, der Schiene oder dem Rahmen	Die Luftfeuchtigkeit ist sehr hoch	Ursache beseitigen
	Die Temperatur der Vitrine ist zu niedrig	Erhöhen Sie die Temperatur
	Die Tür der Vitrine blieb einen Spalt offen	Achten Sie auf eine korrekte Schliessung der Türen
Die Türen schliessen nicht gut	Die Vitrine steht nicht eben	Nivellieren Sie die Vitrine, indem Sie die entsprechenden Füße anpassen
Keine der LED-Streifen leuchtet auf	Die Taste am Temperaturregler ist ausgeschaltet	Lichtschalter einschalten
	Stromversorgung oder Controller sind defekt	Mit dem technischen Servicezentrum Kontakt aufnehmen
Ein Led-Streifen oder ein Teil leuchtet nicht	Der LED-Streifen ist defekt	Mit dem technischen Servicezentrum Kontakt aufnehmen
Es bildet sich Eis im Inneren der Vitrine	Es herrscht eine zu hohe Luftfeuchtigkeit im Raum. Die Vitrine wird häufig geöffnet oder die Tür bleibt zu lange offen. Die Vitrine wird im statischen Modus betrieben (interne Lüfter ausgeschaltet).	Öffnen Sie die Vitrine nur so lange wie nötig. Klimatisieren Sie den Raum. Die Vitrinen funktionieren einwandfrei bei einer Luftfeuchtigkeit von höchstens 50 Prozent. Abtaudauer verlängern. Anweisungen unter 5.2 befolgen und Wert einstellen (MDF 40-50-60)
Übermäßige Feuchtigkeit im Inneren der Vitrine Nasse Etiketten	Es herrscht eine zu hohe Luftfeuchtigkeit im Raum. Wenn die Vitrine auf belüftet (interne Ventilatoren eingeschaltet) eingestellt ist, insbesondere bei Set +10 +14 °C. Die Vitrine wird häufig geöffnet oder die Tür bleibt zu lange offen.	Öffnen Sie die Vitrine nur so lange wie nötig. Klimatisieren Sie den Raum. Die Vitrinen funktionieren einwandfrei bei einer Luftfeuchtigkeit von maximal 50%. Stellen Sie die Vitrine in den statischen Modus (interne Ventilatoren aus) und verlängern Sie die Abtaudauer. Folgen Sie den Anweisungen unter 5.2 und stellen Sie den Wert (MDF 40-50-60) ein.
Der Temperaturregler zeigt eine viel niedrigere Temperatur (mindestens -10 °C) als die eingestellte Temperatur an	Es ist möglich, dass der Temperaturregler defekt ist.	Temperaturregler ersetzen

Wartungs- und Reparaturarbeiten dürfen nur von Fachpersonal durchgeführt werden.

Trennen Sie die Vitrine vor der Durchführung von Arbeiten vom Stromnetz.

# Contents

<b>1. GENERAL INFORMATION</b>	
<b>2. SAFETY WARNINGS</b>	
<b>3. INSTALLATION</b>	
<b>4. OPERATION</b>	
<b>5. TEMPERATURE CONTROLLERS ADJUSTMENT</b>	
<b>6. OPTIONAL</b>	
<b>7. POSSIBLE SETTINGS</b>	
<b>8. SERVING TEMPERATURES OF WINES</b>	
<b>9. MAINTENANCE AND CLEANING</b>	
<b>10. DISPOSAL OF USED EQUIPMENT</b>	
<b>11. TROUBLESHOOTING</b>	

## 1. GENERAL INFORMATION

We thank you for choosing this product and recommend that you carefully read all the instructions given.

This manual is valid for cabinets manufactured on or after October 15 2023. Some of the information in this manual is not valid for previously purchased cabinets.

It is essential to observe all indicated directions for proper operation of the unit.

The manufacturer declines any liability for malfunctions due to failure to observe the warnings.

All packaging materials used are environmentally friendly and recyclable, please help with environmentally friendly disposal of packaging.

This instruction manual is valid for all the following product series:

- **TECA** (TEP-M\* · TEP-C\* / TED-M\* · TED-C\*)
- **TECA B** (TBP-M\* · TBP-C\* / TBD-M\* · TBD-C\*)
- **MOD** (MP-M\* · MP-C\* / MD-M\* · MD-C\*)
- **VBR** (MP-3\* / MD-3\*)
- **TECA H** (TEP-H / TED-H)
- **TECA BH** (TBP-H / TBD-H)
- **MOD H** (MP-H / MD-H)
- **QUADRO VINO** (QV)
- **EMME 12** (EM-12 / EM-12G)

These instructions are available in electronic format at <https://www.dellamarta.it/en/technical-area>.

## 2. SAFETY WARNINGS

### ELECTRICAL SYSTEM

Check that the actual mains voltage corresponds to that indicated on the product nameplate applied on the last page of this manual and also affixed to the product.

A tolerance of +/- 6% is allowed. It is essential to check the voltage value also during operation of the device, bearing in mind that a voltage outside the permissible tolerance may cause serious damage to the various components of the system.

The regulatory plug provided must be plugged into a single-phase grounded outlet.

Please note that grounding the installation in addition to being a safety standard is required by law.

It is essential that the plug be placed in a permanently accessible outlet, which must allow for any eventuality to be able to disconnect the appliance.

The manufacturer accepts no responsibility if this accident prevention rule is not complied with.

Do not plug multiple plugs into the same outlet at the same time by using multiple sockets. The electrical plug must be at an appropriate distance from the back of the cabinet and be visible. Do not directly spray inside or outside the cabinet with flammable liquids or gases when the plug is inserted into the outlet.

Check the power cord for signs of wear or abrasion along the jacket and make sure the plug is not crushed or damaged. If the power cord is damaged, request immediate replacement from the manufacturer or the technical service center.

When moving the cabinet be careful not to crush or damage the power cord.

Do not touch the power plug with wet hands. Failure to observe the above precautions may result in personal injury or property damage from electrical discharge, fire.

If the appliance generates an unusual noise, burning smell or smoke, unplug the power plug and contact the nearest service center. If any foreign substances, such as water, get inside the appliance, unplug the power cord from the power outlet and contact the service center. Failure to take this precaution may result in electric shock or fire.

### OTHER WARNINGS

Do not store explosive substances, such as spray cans with flammable propellant, inside of the appliance.

Opening the door for prolonged periods may cause a significant temperature rise in the appliance compartment. Do not use mechanical or other means to accelerate the defrosting process, except those recommended by the manufacturer. Do not damage the refrigerant circuit.

Do not use electrical appliances in the food storage compartment, except those recommended by the manufacturer.

Sound pressure emission is less than 70dB(A).

The cabinet has been designed and constructed in accordance with standards and all provisions and arrangements have been made, where possible, for the safety; however, hypothetical residual risks remain:

- Be careful of protruding parts corners and edges, condenser and compressor area (where present) that may cause cuts.
- All moving parts are turned on and off automatically. All moving parts are protected and in hard-to-reach areas, however, it is recommended to disconnect the power supply before proceeding with maintenance and cleaning operations.
- In case of absence for long periods of time (longer than three weeks), it is recommended to turn off the cabinet.
- Before proceeding with maintenance and cleaning, it is recommended to disconnect the power supply and wait a few minutes. (in compliance with Machinery Directive 2006/42/EC).

Do not use the cabinets for purposes other than those for which they were designed and manufactured and in general in any way other than as stated in this manual. This device may be used by children over 8 years of age, and by persons with limited physical, sensory or cognitive abilities or lack of experience and knowledge when in the presence of a supervisor or when instructed about using the equipment safely and having understood the risks involved. Children should be monitored so that they do not play with the equipment.

Cleaning and maintenance should not be carried out by children without supervision.

Do not leave refrigerated cabinet doors open unsupervised, and do not allow children to enter inside the device as they may be injured or die from suffocation.

Keep packaging materials out of the reach of children. If a child inserts its head into a plastic bag, he/she may risk suffocation and death. Do not allow children and/or adults to sit or hang on doors. Failure to do so could cause the cabinet to fall, the door to disengage, or the glass to break, which could result in personal injury or property damage.

Do not place any objects either under or on top of the cabinet, as during the opening and closing of the doors, such objects could fall and cause personal injury, property damage, electrical discharge or fire.

Do not make any modifications to the appliance as a different conformation could cause damage to property or persons. Della Marta Srl cannot be held liable for safety problems and damage resulting from such modifications.

The warnings and safety instructions in this manual do not cover all possible conditions and situations that may occur therefore it is the responsibility of the user to use the equipment with common sense, paying the utmost care and attention during installation, maintenance and operation.

Since these instructions cover different product models, the characteristics of the product you purchased may differ slightly from what is described in this manual.

Do not store in refrigerated cabinets any products with strict temperature requirements such as medicines, scientific materials and in general all those products that are sensitive to temperature changes. Gastronomia and Salumeria cabinets are display cabinets and not storage equipment. Food products must be left inside for the period necessary for presentation and sale.

The cabinets referred to in this manual can be used for the storage and service of wine and for the display and storage of food products such as chocolate, cured meats, cheese, sweets, etc.

Do not place food products directly in contact with the cabinet but use specific containers or trays for food grade use.

Place inside packaged products and unopened bottles. In case of bottle breakage and leakage of liquid into the refrigerated compartment turn off the cabinet and proceed to cleaning with neutral products.

Do not store explosive substances such as spray cans inside the appliance.

Do not damage the refrigerant circuit (IEC 60335-2-89).

Do not use electronic devices inside the food storage compartments of the 'appliance, except those specified by the manufacturer (IEC 60335-2-89).

Below is a legend of symbols on the product appearing on the technical compartment cap:



Danger - flammable material



Danger of explosion

### 3. INSTALLATION

#### GENERAL

Products are delivered packed with cardboard boxes on a wooden pallet.

For transportation and handling, do not remove the product from the packaging and use mechanical equipment to move it. The use of gloves is mandatory.

For proper operation, equipment should be placed in a place free of excessive moisture, well-ventilated and away from heat sources, in rooms with a temperature between 5 °C and 30 °C, also avoiding exposure to direct sunlight, keeping it clean of dust or other deposits.

Any damage or defects caused by failure to comply with these standards are not covered by warranty or any liability on the part of the manufacturer.

It is also recommended that the cabinet be placed so that it can be used under normal lighting conditions (quantifiable in 200 lux) (D.e. 2006/42/EC).

Installation or any maintenance work on this equipment must be carried out by a qualified technician or by a service center. Never connect the power cord to an ungrounded outlet, and always check that grounding is carried out in accordance with applicable local regulations.

Do not install the appliance in a location exposed to gas leaks.

The cabinet should not be placed outside or exposed to direct sunlight.

#### 3.1. TECA – TECA B - MOD

##### 3.1.1. General Directions

The cabinets must be installed in rooms with a minimum cubic capacity of 30m<sup>3</sup> for each cabinet.

In order to ensure proper operation of the system, it is necessary that the cabinets be positioned so as not to take in hot air emitted from other cabinets or heat sources.

If you have purchased a Mod with trim you must proceed with assembly as indicated in the manual “Assembly instructions” delivered with the cabinets.

Teca is a free-standing product therefore no assembly operations are required.

It is essential for its proper operation and perfect door closure that it be perfectly level.

The central refrigeration system the cabinet is equipped with works with a ventilated condensing system. Ventilation, i.e. the expulsion of hot air and the intake of room air is carried out in the lower part of the cabinet, that is, in the 4 cm space where the feet are installed. IT IS ABSOLUTELY FORBIDDEN TO CLOSE OR OBSTRUCT THIS SPACE. Failure to do so, in addition to greatly increasing consumption, can be the cause of serious malfunctions or failure and is considered as improper use of the product, faulty installation and tampering therefore VOIDS WARRANTY ON THE PRODUCT.



## WARNING

**DO NOT CLOSE THE 4 CM SPACE BELOW THE BASE.  
EVEN PARTIAL CLOSURE PREVENTS VENTILATION.  
FAILURE TO COMPLY WILL VOID WARRANTY.**

LEAVE OPEN



LEAVE OPEN



Failure to comply with the above may affect the proper operation of the device and be the cause of higher consumption. The cabinet should be installed so that it can be easily moved for maintenance and cleaning.

This cabinet model can be set up as follows:

- Built in (Mod and Teca B only)
- Freestanding on the ground with no obstruction in front of the window's feet
- On a Della Marta Stand, with Della Marta panel
- Bespoke solution if designed and supplied by Della Marta
- Solution designed by the client if the executive project made by client is approved by the Della Marta technical department

**Any other installation is at the installer's risk and peril, and therefore OUT OF WARRANTY.**

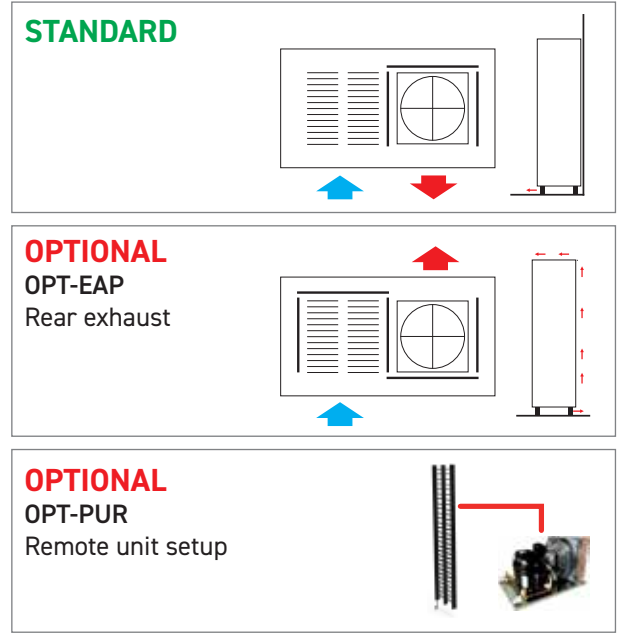
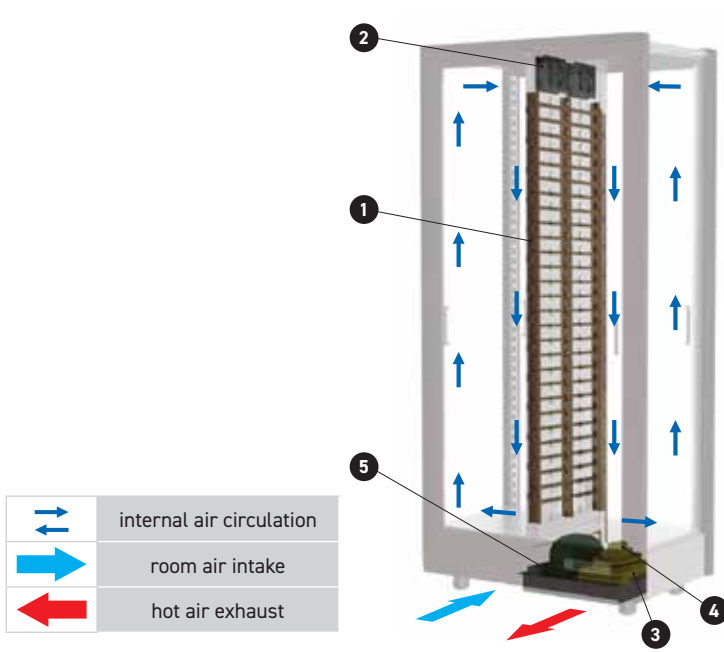

Cooling coil ① and internal ventilation fans ② are placed in the center of the cabinet inside the aluminum panels. The compressor ③, the horizontal condenser with pressing blade fan ④ and the tray for condensate evaporation ⑤ are placed in a special lowered tank. With this solution, while installing a standard compressor, the height of the base is limited (150 mm) because the lower space where the feet (40 mm) are installed is utilized. Circulation of condensation air takes place from the lower front part.

**3.1.2. Placement**

Remove the cardboard boxes and guards. To move the cabinet from the wooden pallet to the floor and to the next installation position grab on the lower base: the use of gloves is mandatory. Once placed in the final position, leave the cabinet switched off for at least 4 hours; this reduces the possibility of malfunction of the refrigeration equipment due to transportation.

**3.1.3. Wall fixing**

These models do not require wall fixing.

**3.1.4 INTERIOR LAYOUT (STANDARD)**

**HORIZONTAL BOTTLES**



1. Insert the aluminum rod into the holes made in the center aluminum panel of the right compartment.



2. Insert the clip in the rod into the furthest hole from the middle panels.



3. After setting the rod in place, block with the second clip in the left compartment.

**FRONT BOTTLES / RECLINES / SHELVES**



1. Insert shelf brackets to the desired height by inserting the stem inside the slot.
2. Then lay the corresponding support on the 4 supports.

## 3.2. TECA H – TECA BH - MOD H

### 3.2.1. General Directions

Mod H and Teca H must be installed inside rooms with a minimum cubic capacity of 20m<sup>3</sup> for each cabinet.

In order to ensure proper operation of the system, it is necessary that the cabinets be positioned so as not to take in hot air emitted from other cabinets or other heat sources.

If you have purchased a Mod H with trim, it is necessary to proceed with assembly as indicated in the manual "Assembly instructions" delivered with the cabinets.

The refrigeration system the cabinet is equipped with operates with a static condensing system.

The intake of room air necessary for cooling the condenser is carried out in the lower part of the cabinet, that is, in the 4 cm space where the feet are installed. IT IS ABSOLUTELY FORBIDDEN TO CLOSE OR OBSTRUCT THIS SPACE.

Failure to comply with the above, in addition to greatly increasing consumption, can be the cause of serious malfunctions or failures and is considered as misuse of the product, faulty installation and tampering, and therefore VOIDS WARRANTY ON THE PRODUCT.

The back of the refrigerator should be placed at least 30 mm away from the wall.

The heat emitted by the condenser on the back of the cabinet must be dissipated.

**In case of built-in installation, it is therefore necessary to provide for the venting of hot air inside the upper cavity or by making gratings in the upper part of the wall where the cabinet rests. Hot air must be allowed to disperse!**

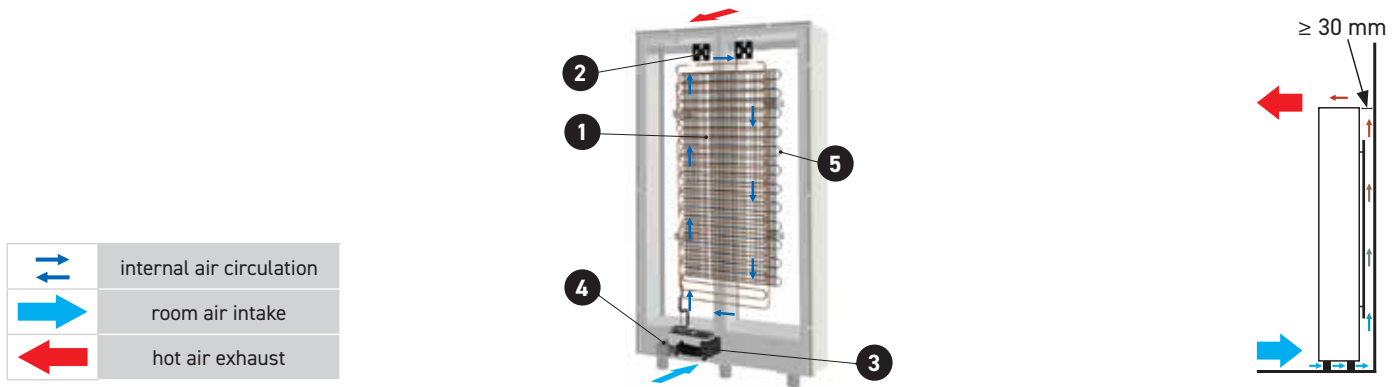

The cooling coil ① and internal ventilation fans ② are located inside the refrigerated compartment behind the aluminum back panel. The inverter compressor ③ and condensate evaporation tray ④ are placed in the bottom. The static condenser ⑤ is installed in the back of the cabinet. Cooling of the condenser is by convection without the aid of fans. Ambient air passes under the base and rises into the space between the back of the cabinet and the wall, heats up and exits from above.

This cabinet model can be set up as follows:

- Built in (Mod H and Teca B only)
- Freestanding on the ground with no obstruction in front of the window's feet
- On a Della Marta Stand, with Della Marta panel
- Bespoke solution if designed and supplied by Della Marta
- Solution designed by the client if the executive project made by client is approved by the Della Marta technical department

**Any other installation is at the installer's risk and peril, and therefore OUT OF WARRANTY.**

### 3.2.2. Placement

Slim depth cabinets do not have good stability therefore they need to be removed from the packaging and handled with extreme care.

Remove the cardboard box and Styrofoam protectors. Given the reduced depth of the cabinet, and to its consequent lack of stability, all operations that will be carried out, from the removal of the packaging to the complete installation of the cabinet, should be carried out by at least 2 operators.

Remove the metal bracket that secures the cabinet to the pallet, always ensuring that the cabinet is held in an upright position. For the positioning of the unit, once the packaging has been removed, it is necessary to grab the designated handles located in the rear of the cabinet.

Place the cabinet on the floor near the location where it is to be installed.

Plan to install the cabinet level by acting on the leveling feet until it is absolutely stable. Failure to observe this precaution may cause the cabinet to tip over, resulting in property damage and personal injury. For its proper operation and for the doors to close properly, it is essential that it be perfectly level.

Once the cabinet is positioned on the floor and placed in the installation area, remove the lifting handles of the cabinet by unscrewing the 4 screws on the back. It is advisable to keep the handles with their screws for possible future movement of the cabinet.

### 3.2.3. Wall fixing

Fix the cabinet to the wall using the brackets provided. The type of screw or dowel to be used for attaching the bracket to the wall must be picked by the installer depending on the support (plasterboard, masonry, wood, etc.).

Wall attachment varies according to the different types of models as detailed below.

#### TECA H

Attach the supplied bracket to the center of the back wall. Lean the cabinet against the wall at the bracket previously fixed. Use the supplied screw to secure the cabinet to the bracket.

#### TECA BH

Screw the supplied brackets to the top of the niche, left and right sides, at a distance of 31 mm from the side walls and a distance of 7 mm from the front wall. The bracket should be attached with the threaded hole towards the outside of the niche (**img. 1**).

Place the cabinet into the niche (**img. 2**).

Screw the supplied threaded studs to the bracket previously screwed to the wall (**img. 3**).

Position the frame and press down to close the interlocking pins.



#### MOD H

Place the cabinet on the floor.

Before placing the cabinet inside the niche, attach the aluminum spacer in the center of the wall at a height 20 mm higher than the height of the chosen cabinet, following the directions in 3.2 (**img. 4**).

Screw the bracket into the top of the cabinet top (**img. 5**).

Place the cabinet into the niche and screw the bracket mounted on the cabinet top to the spacer previously attached to the wall (**img. 6**).

#### WARNING

In the case of cabinet with FIT cladding, the cabinet must still be fixed to the wall following instructions given with finish.



Once placed in the final position, leave the cabinet switched off for at least 4 hours, this reduces the possibility of malfunction of the refrigeration equipment due to transportation.

### 3.2.4 Interior layout (H)

#### HORIZONTAL BOTTLES



1. Insert the aluminum rod into the holes made in the center aluminum panel of the right compartment.



2. Insert the clip in the rod into the furthest hole from the middle panels.



3. After setting the rod in place, block with the second clip in the left compartment.

#### SHELVES



1. Insert shelf brackets to the desired height by inserting the stem inside the slot.  
2. Then lay the corresponding support on the 4 supports.



#### RECLINED BOTTLES



1. Insert the two threaded shelf brackets to the desired height by inserting the stem inside the slot.



2. Lay the plexyglass stand in place by matching the slots with the threaded holes.



3. Tighten the fixing screws.



## 3.3. EMME 12

### 3.3.1. General directions

Emme 12 must be installed inside rooms with a minimum cubic capacity of 20m<sup>3</sup> for each cabinet.

Given the reduced depth of the cabinet, and to its consequent lack of stability, all operations that will be carried out, from the removal of the packaging to the complete installation of the cabinet, should be carried out by at least 2 operators.

In order to ensure proper operation of the system, it is necessary that the cabinets be positioned so as not to take in hot air emitted from other cabinets or other heat sources.

The Emme 12 cabinet is designed to be installed against the wall.

The heat emitted by the condenser on the back of the cabinet must be dissipated.

In case of built-in installation, it is therefore necessary to provide for the venting of hot air inside the upper cavity or by making gratings in the upper part of the wall where the cabinet rests. Hot air must be allowed to disperse!

It is also necessary, in order to ensure proper opening and serviceability of the product, that the niche where it is placed has a minimum of 20 mm clearance on each side.

The refrigeration system the cabinet is equipped with operates with a static condensing system.

The back of the refrigerator should be positioned at the distance from the wall determined by the original bracket provided.

The heat emitted by the condenser on the back of the cabinet must be dissipated.

### 3.3.2. Placement

Remove the cardboard box and Styrofoam protectors.

To position the unit, once the packaging has been removed, it is necessary to grab the designated handles located at the rear of the cabinet.

The use of gloves is mandatory.

Remove the metal bracket that secures the cabinet to the pallet, always ensuring that the cabinet is held in an upright position.

Place the cabinet on the floor near the location where it is to be installed.

Take care not to open the door until wall-fixing operations are completed to avoid unbalancing the cabinet.

### 3.3.3. Wall fixing

Fix the cabinet to the wall using the supplied bracket premounted on the cabinet. The type of screws or dowels to be used for attaching the bracket to the wall should be picked by the installer depending on the material (plasterboard, masonry, wood etc.).

The wall mounting bracket included with the cabinet allows for mounting at two different distances from the wall:

- 2.5 cm for standard installation
- 4 cm for installation in the case of paneling or wall profiles that generate thickness

This cabinet model can be set up as follows:

- Freestanding on the ground with no obstruction in front of the window's feet
- Bespoke solution if designed and supplied by Della Marta
- Solution designed by the client if the executive project made by client is approved by the Della Marta technical department

**Any other installation is at the installer's risk and peril, and therefore OUT OF WARRANTY.**

## 3.4. QUADRO VINO

### 3.4.1. General directions

Quadro Vino is designed to be hung on the wall.

Take care not to obstruct the gratings on the body in any way.

In order to ensure proper operation of the system, it is necessary for the Quadro Vino to be placed away from sources of heat.

### 3.4.2. Placement

The packaged product should be handled in a horizontal position with carts or pallet trucks. Once removed from the packaging the product must be handled manually and installed on the wall by at least two people.

The product achieves its stability only when hung on a wall. Do not install differently or place on other surfaces.

### 3.4.3. Wall installation

It is necessary to fix the two provided brackets on the wall by means of dowels to be chosen according to the characteristics of the support where they will be inserted (perforated brick, concrete, plasterboard, etc.) and according to the load they can support (indicated on the different types of dowels). The manufacturer accepts no liability for the installation of the product.

For the position of the elements refer to the drawing below where (D) is the center distance and (H1) the height at which the brackets are to be positioned while (H2) and (D2) indicate the position of the electrical outlet.

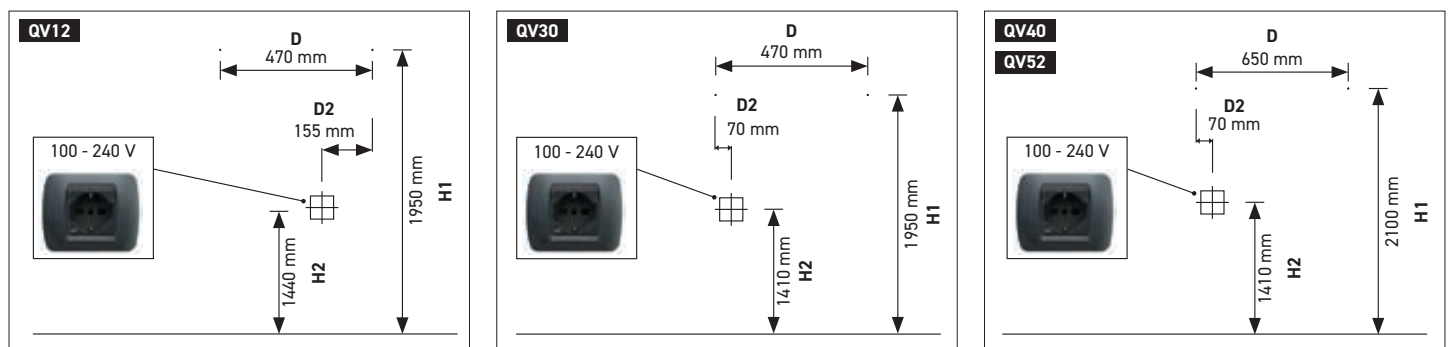

Hang the Quadro Vino on the wall by inserting the hooks of the brackets into the appropriate slits made in the back of the body. To level the Quadro Vino, act on the two screws on the brackets.

Insert the plug into the electrical outlet (see electrical system safety).

### 3.4.4. Door assembly

Mount the door by following the instructions below:



1. Insert steel pin in the hole in the bottom bracket.



2. Insert the plastic bushings into the holes present in the door frame.



3. Insert the door fitted with the bushing into the pin.



4. Tighten the screw into the upper bracket making sure that it fits into the door's upper bushing.

## 3.5. VBR MODULE

### 3.5.1. General directions

The VBR module is designed to be stacked on top of MOD cabinets.  
Make sure not to obstruct the gratings on the top cover of the product in any way.  
Leave space above ensuring sufficient air circulation.

### 3.5.2. Placement

Proceed in the following order:



**1.** Place the "B" module on top of "A" module by sliding it from the side of the cabinet, gliding on the skids pre-mounted on the module.



**2.** Secure the upper module with brackets to be placed in the part of the cabinet between the top and bottom doors.



**3.** Unroll the corrugated tube placed above the B module by sliding it down, through the groove on the side of both modules, until it connects to the bottom corrugated pipe, connecting the two (this way it will discharge the condensation from the upper module).



**4.** Connect the cable equipped with male fasteners on the opposite side of the module to the cable sticking out of the lower cabinet.

## 4. OPERATION

### 4.1. MOD – TECA – TECA H – MOD H – EMME 12 - VBR

#### 4.1.1. First start-up procedure

- Wait at least 4 hours after the cabinet was last handled for installation.
- Insert the plug into the power outlet (see electrical system safety).
- To start the appliance, act on the main switch positioned according to the model:
  - TECA \ TECAH : Inside the finishing flap located under the doors
  - MOD \ MOD H: On the front, beside the temperature controller
  - EMME 12: Behind the cabinet on the right side
  - VBR: Inside the cabinet on the upper left side
- Turn on the cabinet by acting on the power button of the temperature controller (See Paragraph 5 of the relevant temperature controller).
- Allow the appliance to run empty for at least two hours before inserting bottles/food.
- The appliance may be noisy at first; gradually, after the necessary break-in, the noise will decrease.
- The compressor will start automatically after a few minutes; if the appliance is turned off and immediately turned on again or during setting the temperature, the compressor will stop and restart automatically after a few minutes.

#### 4.1.2. Product usage

The cabinets are set as standard with a delta of 2 °C . If the set temperature is 8 °C the system will stop once reached this temperature and will restart when the temperature is 10 °C.

In case of inactivity for several days or absence for extended periods, we recommend turning off the product or setting it in preservation mode (SET 10°C and turn off the internal ventilation).

This setting is intended to avoid occurrence of condensation and high consumption during periods of non-use. It is recommended to turn off lighting outside periods of use to preserve the life of the LEDs, avoid generation of heat derived from LEDs and contain consumption.

### 4.2. QUADRO VINO

#### 4.2.1. First start-up procedure

- Insert the plug into the power outlet (see electrical system safety).
- To start the appliance, act on the main switch located in the slot the power cord of the product comes out of.
- Check that the single-pole switch located above the Quadro is in the on position.
- Allow the appliance to run empty for at least two hours before inserting bottles.
- The thermoelectric system will start automatically after a few seconds if the appliance is turned off and immediately turned on again or during temperature setting, the thermoelectric system will stop and restart automatically after a few minutes.

#### 4.2.2. Product usage

The QV is a chiller and has no storage function. The internal temperature is variable according to ambient temperature.

The QV can be kept as a display (off) or as a cooler by turning on the rocker switch on the top of the Quadro Vino.

The Quadro Vino is a product whose purpose is to display. Therefore, it is advisable to keep it in display mode (System off with the possibility of Lights on or off) so that the system is only turned on when refrigeration is needed.

The Quadro Vino is set as standard with a delta of 2 °C so if the set temperature is 12 °C, the system will stop once the once the set temperature of 12 °C is reached and will restart when the temperature is 14 °C.

It is recommended to turn off lighting outside the periods of use to preserve the life of the LEDs, avoid the generation of heat derived from the LEDs and contain consumption.

In order to avoid excessive strain on wall fixings, we recommend opening the door without exceeding 90° from the closed position.

Maximum load of the supports: 3 kg.

## 5. TEMPERATURE CONTROLLERS ADJUSTMENT

### 5.1. DIXELL XW60L

Standard on: MOD – TECA – TECA B – MOD H – TECA H – TECA BH

Optional on: -

Not available: EMME 12 – VBR

#### 5.1.1. Key functions and meaning of indicator lights

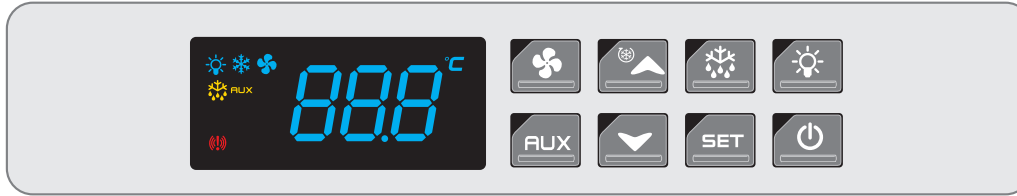

#### KEY FUNCTION

- Start/Stop appliance
- Turn lights on/off
- SET** To view / edit the setpoint
- For manual defrosting
- To decrease temperature
- To increase temperature
- AUX** To turn on the heating element on the frame/rails (where provided)
- To switch on the inside fan

#### MEANING OF INDICATOR LIGHTS

- Compressor on
- Light on
- Defrosting on
- AUX** Frame heating on
- Inside fans on
- Temperature alarm
- (ON) Actual temperature  
(FLASHING) Set point in progress

#### 5.1.2. Temperature setting

To set the desired temperature, press the **SET** button. The symbol will start flashing.

Act on the buttons to set the temperature. Press the **SET** button again to confirm your choice.

The displayed temperature is detected by the sensor located at the top of the compartment.

#### 5.1.3. Defrosting

The product is equipped with an automatic defrosting system, so no manual intervention is required. In case manual defrosting is needed, holding down the button for at least 3 seconds will interrupt refrigeration for fifteen minutes. After that period has passed, the cabinet will resume normal operation with the previously programmed temperatures.

To change automatic defrosting settings, the following temperature controller parameters must be changed:

Defrost interval (hours)

Defrost duration (minutes)

#### Procedure:

1. Press **SET** and simultaneously until the display shows .
2. Press the key several times until appears.  
Press **SET**  
Press and keys to set the desired value  
Press **SET** again to confirm.
3. Press the key several times until appears.  
Press **SET**  
Press and keys to set the desired value  
Press **SET** again to confirm.
4. Wait about 15 seconds for the temperature controller to automatically exit the programming function and display the temperature again.

### 5.1.4. Minimum temperature limit

The temperature controllers of all cabinets are locked so that the user cannot set temperatures lower than those programmed MOD +3°C (excluding P\*CAR10-20 +12°C) TECA +4°C (excluding TC10-20 +12°C). It is not allowed to enter the hidden parameters of the temperature controller and tamper with these values. Cabinets are not designed and constructed to operate at low temperatures. Failure to comply with this provision will void warranty.

### 5.1.5. Condenser temperature alarm

If the alarm **HR2** appears on display, it means that the temperature detected by the second probe located on the condenser has exceeded the safety limits set by the manufacturer. The reasons may be as follows:

- The lower space of the cabinet where air exchange takes place for ventilated condensation has been obstructed.
- The ambient temperature and humidity are too high.
- The condenser is completely clogged with dust, so ventilation is impaired. Proceed with cleaning as per 8.1.

## 5.2. ATEX FLEX COMPACT

Standard on: EMME 12

Optional on: MOD - TECA - TECA B - MOD H - TECA H - TECA BH

Not available: VBR

### 5.2.1. Key functions and meaning of indicator lights

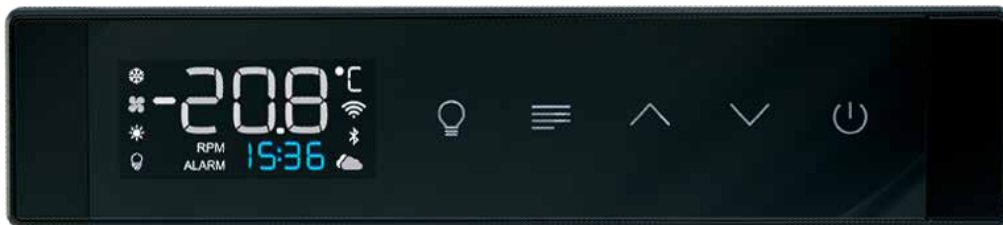

#### KEY FUNCTION

- Turn light on and off
- Confirmation button - Enter menus - Confirm
- Up arrow in menus - Enable internal ventilation
- Down arrow in menus - Activate resistance (where provided)
- Turn appliance instrument on and off

#### MEANING OF INDICATOR LIGHTS

- Compressor on
- Internal fans on
- Unit of measurement
- Connected to Wi-Fi
- Connected to the cloud
- Connected to Bluetooth
- Light on

### 5.2.2. Temperature setting

To set the desired temperature, press to enter Menu.

Then select menu M1 and enter by pressing again .

Press on to set the temperature. Press again to confirm the selection.

The displayed temperature is detected by the probe located at the bottom of the cabinet.

### 5.2.3. Defrosting

The product is equipped with an automatic defrosting system, so no manual intervention is required.

In case manual defrosting is needed, press to enter the Menu.

Then select the M2 menu and enter by pressing again.

This will start defrosting of factory-set duration.

When defrosting is complete, the cabinet will resume normal operation with the previously programmed temperatures.

### 5.2.4. Minimum temperature limit

The temperature controllers of all cabinets are locked so that the user cannot set temperatures lower than those programmed MOD +3°C (excluding P\*CAR10-20 +12°C) TECA +4°C (excluding TC10-20 +12°C). It is not allowed to enter the hidden parameters of the temperature controller and tamper with these values. Cabinets are not designed and constructed to operate at low temperatures. Failure to comply with this provision will void warranty.

### 5.2.5. Condenser temperature alarm

If the alarm **Hi cn** appears on display, it means that the temperature detected by the second probe located on the condenser has exceeded the safety limits set by the manufacturer. The reasons may be as follows:

- The lower space of the cabinet where air exchange takes place for ventilated condensation has been obstructed.
- The ambient temperature and humidity are too high.
- The condenser is completely clogged with dust, so ventilation is impaired. Proceed with cleaning as per 9.1.

### 5.2.6. Keypad "Lock" Function

In order to avoid unintentional activation of the keypad, we recommend using the keypad LOCK function.

To activate the key lock, simultaneously hold down **▲ + ▼** on the thermostat until LOCK ON appears on the display.

To deactivate the key lock, simultaneously hold down **▲ + ▼** on the thermostat until LOCK OFF appears on the display.

### 5.2.7. Connection to Expo ConneX App

Once the refrigerator is installed, the FLEX controller can be managed via the Connex 2.x app, which can be downloaded for free from the Play Store or App Store using access via QR Codes printed on the certificate on each refrigerator. The app allows management of refrigeration units via internet connection after user registration.

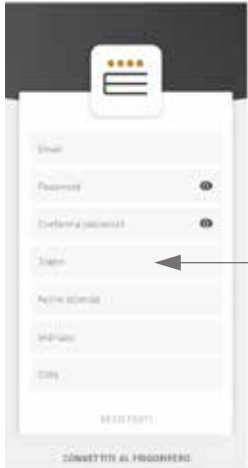

**REGISTRATION**

After the presentation pages, the registration page will show. All fields must be filled in following the step-by-step instructions. The Token field should be the one indicated on the certificate with QR Codes. Once the devices are connected, the data compilation page will appear to obtain the Test Report necessary for obtaining the tax benefits provided by the Transition 4.0 plan (Valid only for Italy).



**Please note:** The TOKEN required during registration of the App is shown on a printed certificate and attached to this manual. This registration operation will have to be carried out by the end user with their credentials.

The **Expo Connex** application, for the user, is available on the Play Store and App Store



### 5.3. DIXELL XR02CX -0N0C0

Standard: QUADRO VINO  
 Optional: -  
 Not available: MOD – TECA – TECA B – MOD H – TECA H- TECA BH – EMME 12

#### 5.3.1. Key functions and meaning of indicator lights



KEY FUNCTION	MEANING OF INDICATOR LIGHTS
SET Display/change Set point	❄️ Compressor on
⏴ Decrease temperature	❄️ Defrosting in progress
⏵ Increase temperature	°C (On) Unit of measurement
	(Blinking) Programming

#### 5.3.2. Temperature setting

Quadro Vino does not require any temperature adjustment by the customer. All functions will be carried out in total autonomy by the Quadro Vino, which will adjust to maintain itself on factory SET values. The factory set temperature can be changed by intervening on the temperature controller. NOTE: In order to access the temperature controller, it is necessary to open the door and remove the magnetic finishing panel. The temperature controller is located in the upper right-hand corner

#### 5.3.3. Defrosting

This product is equipped with an automatic defrosting system, so no manual intervention is required. Defrosting is time-controlled by a temperature controller that stops the refrigeration system for 15 minutes every 3 hours of operation.

#### 5.3.4. Minimum temperature limit

The temperature controller is locked so that the user cannot set temperatures lower than those programmed as factory settings. It is not allowed to enter the hidden parameters of the temperature controller and tamper with these values. Quadro was not designed and built to operate outside the stated temperature ranges. Failure to do so will void warranty.

#### 5.3.5. Internal lighting management

The internal lighting of the Quadro Vino is not directly controlled by the temperature controller. To adjust it, it is necessary to operate the touch button located at the top of the body. To turn the light on and off, it will be sufficient to touch the surface of the button once. To adjust the light intensity, hold your finger on the surface of the button until the desired light intensity is reached. Note: light intensity adjustment works in alternating ramps. At the first press, the light DECREASES in brightness to the minimum. On the second press, the light INCREASES in brightness to maximum.



## 5.4. DIXELL XR02CX-5ROC1

Standard: VBR

Optional: -

Not available: MOD – TECA – TECA B – MOD H – TECA H– TECA BH – EMME 12 - QV

### 5.4.1. Key functions and meaning of indicator lights



KEY FUNCTION	MEANING OF INDICATOR LIGHTS
<b>SET</b> Display/change Set point	Compressor on
Decrease temperature	Defrosting in progress
Increase temperature	(On) Unit of measurement (Blinking) Programming

### 5.4.2. Temperature setting

To set the desired temperature, press **SET**. The symbol will start flashing.

Press to set the temperature. Press **SET** again to confirm your choice.

The displayed temperature is detected by the probe located at the bottom of the aluminum middle panels.

### 5.4.3. Defrosting

The product is equipped with an automatic defrosting system, so no manual intervention is required. To change automatic defrosting settings, the following temperature controller parameters must be changed:

Defrost interval (hours)

Defrost duration (minutes)

Procedure:

1. Press **SET** and simultaneously until the display shows *Hy*.

2. Press the key several times until *idf* appears.

Press **SET**

Press and keys to set the desired value

Press **SET** again to confirm.

3. Press several times until *ndf* appears.

Press **SET**

Press and to set the desired value

Press **SET** again to confirm.

4. Wait about 15 seconds for the temperature controller to automatically exit the programming function and display the temperature again.

### 5.4.4. Minimum temperature limit

The temperature controllers of all VBR cabinets are locked to a minimum settable temperature of +12°C so that the user cannot set temperatures lower than those programmed.

It is not allowed to enter the hidden parameters of the temperature controller and tamper with these values. The display cabinets are not designed and constructed to operate at low temperatures. Failure to do so will void warranty.

### 5.4.5. Internal lighting management (VBR module only)

The lights of the upper "B" module are turned on together with the lower "A" module by operating the button on the temperature controller of the "A" module. If you want to keep the upper "B" module off and the lower module "A" on, you need to operate on the manual switch ( I-O ) of the upper "B" module located next to the temperature controller.

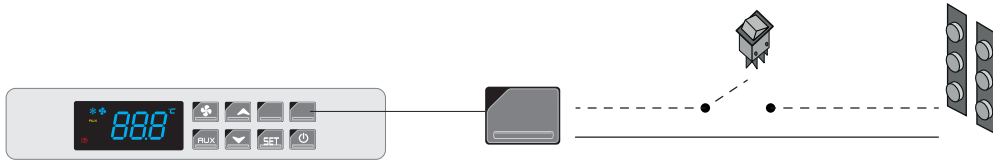





## 6. OPTIONAL

### 6.1. DRC1224-5CV LED CONTROLLER (OPT-RGB \ OPT-CBD \ OPT-CLB)









This led controller (DRC1224-5CV) can be used for both RGB and WHITE led control. Multiple cabinets can also be controlled simultaneously with the same controller.

#### 6.1.1. WHITE LIGHT MANAGEMENT (OPT-CBD \ OPT-CLB)

-  Turn LEDs on/off.
-  Press to use the controller in WHITE LED mode.
-  Swipe to set desired white balance (OPT-CBD only).
-  Increase/dim brightness.
-  Save/recall setting:  
Long press: save light setting (one for each button).  
Short press: recall saved setting.

#### 6.1.2. RGB LIGHT MANAGEMENT (OPT-RGB)

-  Turn LEDs on/off.
-  Press to use the controller in RGB LED mode.
-  Increase/dim brightness.
-  Pick color (red, green, blue).
-  Start dynamic color mode (each press changes mode).
-  Set dynamic mode speed (each press changes speed setting).
-  Save/recall setting:  
Long press: save light setting (one for each button).  
Short press: recall saved setting.

### 6.1.3. REMOTE CONTROL-CABINET SYNCHRONIZATION (OPT-RGB \ OPT-CLB \ OPT-CBD)

In case more than one cabinet is installed, this operation will allow the same light setting to be maintained across all synchronized cabinets.

1. Turn on the lights from the thermostat by pressing
2. Immediately turn off the lights from the thermostat by re-pressing
3. Wait 7 seconds
4. Turn the lights back on from the thermostat by pressing
5. Immediately turn off the lights from the thermostat by pressing
6. Wait 7 seconds again
7. Turn the lights back on from the thermostat by pressing
8. Press on the remote control within 5 seconds 3 times (LEDs will blink).
9. IN CASE OF DYNAMIC WHITE:  
Press on the remote control, then
- IN CASE OF RGB:  
Press on the remote control, then

It is also possible to synchronize multiple remote controls by performing the same synchronization operation on each, so as to provide more instruments to the several users of the cabinet.

### 6.2. ATEX LED CONTROLLER (OPT-RGB-CX \ OPT-CBD-CX \ OPT-CLB-CX)



This Atex led controller can be used for both RGB and WHITE led control.

It can only be used in conjunction with the Atex Flex Compact temperature controller.

With the same controller it is also possible to control several cabinets at the same time.

In order to adjust the brightness, it is possible to proceed either from the Expo ConneX App or directly via the keypad.

#### 6.2.1. LIGHT MANAGEMENT FROM APP

Through the Expo ConneX App, the Controls menu can be accessed for light management.

From the Controls page (see image 1), the following light functions can be controlled:

- Turning the cabinet lights on and off
- Setting a lights-off time
- Accessing the menu for adjusting color\light intensity (SET key) or recalling already saved scenarios (SC1\SC2\SC3 keys)



#### RGB ADJUSTMENT

The SET button on the Controls page provides access to the color management dashboard. See image 2.

From this page it is possible to:

- Select one of the colors in the primary grid
- Fine tune the color selection by pressing on the gray button showing the hue and tune it
- Adjust the intensity of the light using the Slider
- Save the newly created setting to a scenario
- Copy the newly created setting to the windows present within the same room

## DYNAMIC WHITE ADJUSTMENT

The SET button on the Controls page provides access to the shade management dashboard.

See image 3.

It is possible from this page to:

- Adjust the white hue from warm to cool via the Slider
- Adjust the intensity of the light using the Slider
- Save the newly created setting to a scenario
- Copy the newly created setting to the windows present within the same room

## SINGLE-COLOR WHITE ADJUSTMENT

The SET button on the Controls page provides access to the shade management dashboard.

See image 4.

It is possible from this page to:

- Adjust the light intensity using the Slider
- Save the newly created setting to a scenario

### 6.2.2. KEYPAD LIGHT MANAGEMENT

Using the temperature controller keypad, access the **M19/LIGH** menu from which the following sub-menus can be accessed:

**LUM:** Via the UP\DW keys, set brightness from 0 to 100%; confirm value with MENU key

**COL (only OPT-RGB-CX):** Continuous or single pressing of the UP\DW keys allows full coverage of the color space over 7 ramps divided into 100 steps; the upper display shows the color hue, if needed to be replicated on another cabinet, while the lower display shows the sub-menu title (COL)

**WHIT (only OPT-CBD-CX):** Pressing the UP\DW buttons continuously allows full shade coverage from warm white to cool white over 3 ramps divided into 100 steps; the upper display shows the shade of white, if needed to be replicated on another cabinet, while the lower display shows the title of the submenu (WHIT)

**SC1/SC2/SC3:** Light settings can be stored in one of the three memory slots SC1, SC2, SC3 (scenarios) to be recalled later.

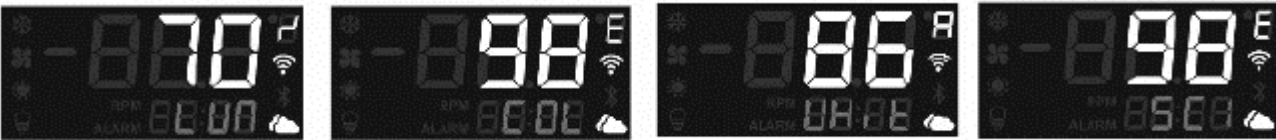

### 6.3. ACTIVATED CHARCOALS



To replace activated charcoals, follow these instructions:

- Remove the filter from its housing
- Unscrew the rear ring nut
- Dispose of the old activated carbons and refill the filter with new charcoals
- Screw the filter back into its housing

### 6.4. MAGNETIC LOCKING SYSTEM (OPT-SCM)

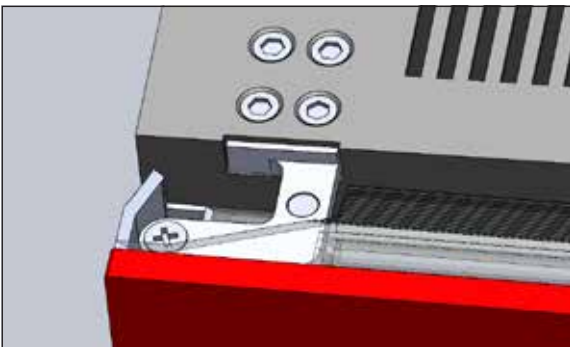

The locking pin fits into the top of the door.

Once inserted it is not visible from the front, and prevents the product from being opened.

To unlock the door, simply draw the magnetic peg close and pull out the pin.

## 7. POSSIBLE SETTINGS

This section shows some possible temperature settings.

For more details regarding the temperatures of a specific model, please refer to the data sheet of the product.

### 7.1. TECA - MOD - TECA H - MOD H - EMME 12

Below is an example of internal temperature.

The temperatures shown in the example below are for the sole purpose of explaining the difference in operation between static and ventilated modes. Temperature differences can vary significantly depending on the model and set-up chosen.

SET temperature refers to the temperature the cabinet will reach in the lower part.

The temperature at the top will vary depending on whether the internal fans are turned on or not.

If internal ventilation is turned off, there will be more stratification and the maximum difference will be achieved between the lower and upper part of the compartment.

This setting is optimal for maintaining at the correct serving temperature both white wines, in the lower part, and red wines, in the upper part. If internal ventilation is turned on, the temperature will tend to be more uniform.

With this setting, less stratification will be present and the smallest achievable difference will be reached between the lower and the upper part of the compartment.

This setting is optimal for keeping at the correct serving temperature either white wines with different characteristics or red wines. This setting is not suitable if you want to place both white and red wines within the same cabinet.

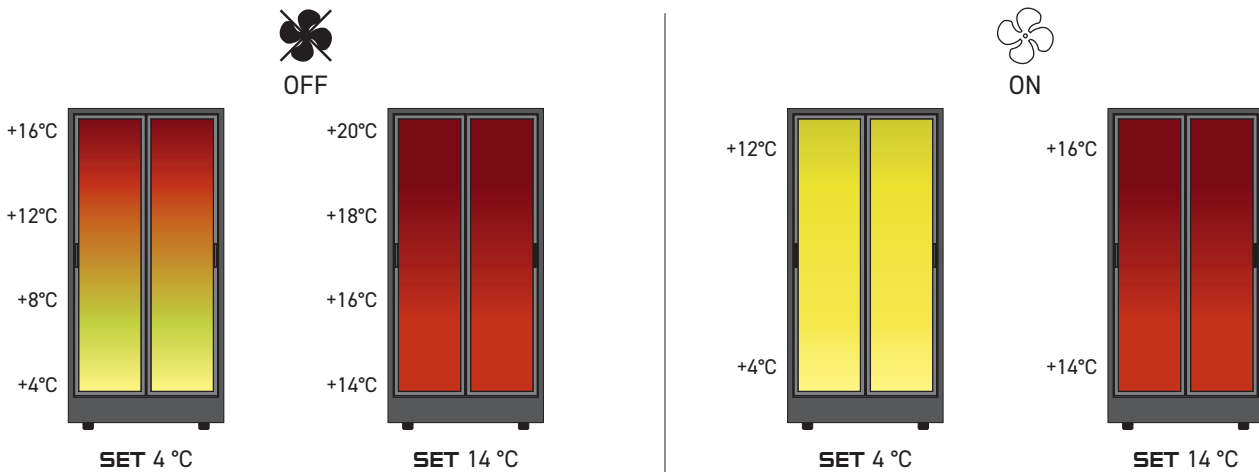

### 7.2. VBR

Below is an example of internal temperature. SET temperature refers to the temperature the cabinet will reach in the upper part, where the evaporator generating cold is located.

The VBR module is provided only in ventilated function.

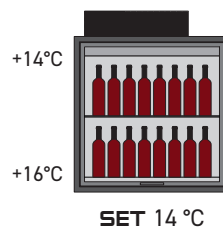

## 8. SERVING TEMPERATURES OF WINES

Every wine, in order to best enhance its organoleptic characteristics, must be tasted at the correct temperature.

Serving a wine at the proper temperature enhances aromas and flavors, bringing out floral and fruity scents to the fullest, and achieving maximum sensory pleasure. Without observing these measures, even fine and expensive wine can turn out to be unpleasant.

SERVING TEMPERATURES	TYPES OF WINE
6-8°C	Sparkling wines
8-10°C	Young White Wines and Rosé Wines
10-12°C	Structured and evolved White Wines, Passito and fortified White Wines
12-14°C	Structured Rosé Wines, Delicate and low tannic Red Wines
14-16°C	Red wines of medium structure and tannicity, Passito and fortified red wines
16-18°C	Evolved Red Wines with great structure and tannicity



## 9. MAINTENANCE AND CLEANING

**WARNING:** All maintenance operations must be carried out by trained technicians.

LED replacement must be carried out by a specialized technician.

R 290 - R 600a gases are used as refrigerants. To verify the type and quantity of gas used, check the label present under the aluminum cap inside the right-hand compartment, the label present on the compressor or the label affixed to the declaration of conformity shown at the bottom of this manual.

It is recommended that the cabinet is unplugged from the power outlet before proceeding with any maintenance or cleaning operation.

If there is excessive condensation inside the cabinet, turn off the appliance, empty the cabinet, wait for one hour. Dry excess moisture inside and leave the doors open. Otherwise, odors and mold may occur inside the cabinet.

Do not use wet sponges or spray cleaning products directly on the temperature controller display.

Use a dry or slightly damp microfiber cloth for cleaning.

Do not clean the device by spraying water on it. Do not use harsh chemicals, or benzene or other thinners as they may damage the appliance.

Do not use mechanical or other means to accelerate the defrosting process, except those specified by the manufacturer (IEC 60335-2-89).

To appropriately carry out routine and extraordinary maintenance on any product, we recommend that you request the maintenance manual for your product by contacting technical support at [service@dellamarta.it](mailto:service@dellamarta.it) as well as reviewing the FAQ section located in section 10 of this manual.

### 9.1. TECA - MOD

Periodically it may be necessary to clean the condenser, which can be done with a brush, a vacuum cleaner or by blowing compressed air. It may be necessary to disassemble the fan that is installed above the condenser. Frequency depends on the environmental conditions and in particular the cleanliness of the floors and can vary from 6 months to 2 years. The condenser is located in the lower base on the right side (A5). To access the technical compartment, follow these instructions:



**A1.** Pull out clips plastic clips on right side of the aluminum rods



**A2.** Move 3 rows of rods to the left or unscrew them (depending on models)



**A3.** Remove aluminum finishing panels



**A4.** Remove underlying caps by releasing their screws



**A5.** Condenser compartment

### 9.2. QV

The mechanical parts of the device do not require any maintenance, however, for the long life of the device it is indispensable a thorough periodic cleaning:

At least once a year completely empty the Quadro Vino and clean it with a sanitizing, noncorrosive, non-abrasive product

- Wooden frame: cleaning with a dry microfiber cloth is sufficient
- Remove any dust buildup at the rear grille from which ventilation occurs.

**When transporting or shipping the product, it is recommended to disassemble the door.**

In case it is necessary to transport the product to a service center, remove the door and move the frame in horizontal position. When handling, always keep the product horizontal to avoid danger of falling.

**If this is not observed, there is a risk that the metal pin may damage the frame.**

## 10. DISPOSAL OF USED EQUIPMENT

In compliance with Article 13 of Legislative Decree No. 151 of July 25, 2005, "Implementation of Directives 2002/95/EC, 2002/96/EC and 2003/108/EC on the reduction of use of hazardous substances in electrical and electronic equipment and waste disposal."

The product at the end of its life cycle should be collected separately from other waste.

Unauthorized disposal of the product by the holder will result in the application of the administrative sanctions provided for in current regulations.

This product complies with E.D. 2002/96/EEC WEEE and 2002/95/EEC RoHS 

The symbol on the product, and on the documentation indicates that the product, at the end of its life cycle, should not be disposed of with other waste. To avoid possible damage to the environment or health caused by improper disposal of waste, users are urged to dispose of this product to authorized parties according to local regulations.

Domestic users are urged to contact the retailer where the product was purchased or the appropriate authority for all information regarding the separate collection of this type of material.

Professional users (businesses and professionals) are encouraged to contact their supplier and check the terms and conditions of the purchase agreement. This product and its electronic accessories should not be disposed of together with other commercial waste.

## 11. TROUBLESHOOTING

For information or assistance related to the use of the product write an email to: [service@dellamarta.it](mailto:service@dellamarta.it)

Issue	Possible cause	Solution
The cabinet does not turn on	The cabinet is not plugged in	Check connection to electrical outlet
	General switch is off	Check that the socket has power
	Temperature controller is out of order	Turn general switch on
The cabinet does not refrigerate properly	Ambient temperature is too high	Contact technical support
	Door is opened frequently	Eliminate cause
	Doors are not closed properly	Eliminate cause
	The refrigerator is in direct sunlight	Make sure doors are closed all the way
	Temperature controller is set incorrectly	Position in cool and well-ventilated place
	The cabinet is over capacity	Check temperature controller set point
	AU2 alert – space under the cabinet is obstructed	Do not overstock cabinet
	AU2 alert – ambient temperature is too high	Free this space to allow appropriate ventilation
Bad odors come from inside the cabinet	Refrigeration system is out of order	Eliminate cause
	Presence of spoiled food or food with strong smell	Contact technical support
Noise detected	The cabinet is not level	Clean inside of cabinet and remove food residue
	A foreign object has fallen behind or under the cabinet	Put foods in airtight containers
	Ticking noise is detected inside the cabinet	Install appropriately
Upper part is not cold	Internal fans are off	Check and remove object
	Internal fans are out of order	It is normal as it is due to dilatation of certain elements
Condensation on doors, rails or frame	Ambient humidity is very high	Turn internal ventilation on from temperature controller
	Cabinet temperature is too low	Contact technical support
	Cabinet door is ajar	Eliminate cause
Doors do not close properly	The cabinet is not level	Raise cabinet temperature
None of the LED lights turn on	The switch on the temperature controller is off	Make sure doors are well closed
	Power supply or controller are out of order	Level cabinet adjusting dedicated feet
One or part of the LED lights does not turn on	The LED strip is out of order	Turn lights on
Ice formations inside the cabinet	Ambient humidity rate is too high.	Contact technical support
	The cabinet is opened often or the door is kept open for too long. The cabinet is running in static mode (internal fans are off)	
Excessive humidity inside cabinet Wet labels	Ambient humidity rate is too high. If the cabinet is running in ventilated mode (internal fans on) in particular with SET +10 +14°C.	Open the cabinet only for as long as strictly necessary. Air condition the room. The cabinets run properly with an ambient humidity not above 50%. Raise length of defrosting cycles. Follow instructions at section 5.2 and set value (MDF 40-50-60)
	The cabinet is opened often or the door is kept open for too long.	
Temperature controller shows a much lower temperature than the one set	It is possible the temperature controller is out of order	Replace temperature controller

Maintenance and repair operations must be carried out by trained personnel.  
Disconnect the cabinet from the power supply before performing any operation.

# Indice

1. INFORMAZIONI GENERALI
2. AVVERTENZE SULLA SICUREZZA
3. INSTALLAZIONE
4. FUNZIONAMENTO
5. REGOLAZIONE TERMOREGOLATORI
6. OPTIONAL
7. POSSIBILI IMPOSTAZIONI
8. TEMPERATURE DI SERVIZIO DEI VINI
9. MANUTENZIONE E PULIZIA
10. SMALTIMENTO DEGLI APPARECCHI USATI
11. GUIDA ALLA RISOLUZIONE DEI PROBLEMI

## 1. INFORMAZIONI GENERALI

Vi ringraziamo per aver scelto questo prodotto e vi raccomandiamo di leggere attentamente tutte le istruzioni riportate.

Questo manuale è valido per le vetrine prodotte a partire dal 15/10/2023. Parte delle informazioni contenute in questo manuale non sono valide per vetrine acquistate in precedenza.

Per il corretto funzionamento dell'apparecchio è fondamentale osservare tutte le avvertenze indicate.

Il fabbricante declina qualsiasi responsabilità per malfunzionamenti dovuti alla mancata osservanza di quanto indicato.

Tutti i materiali d'imballaggio impiegati sono ecologici e riciclabili, si prega di contribuire ad uno smaltimento ecologico dell'imballaggio.

Questo manuale di istruzioni è valido per tutte le seguenti serie di prodotti:

- **TECA** (TEP-M\* · TEP-C\* / TED-M\* · TED-C\*)
- **TECA B** (TBP-M\* · TBP-C\* / TBD-M\* · TBD-C\*)
- **MOD** (MP-M\* · MP-C\* / MD-M\* · MD-C\*)
- **VBR** (MP-3\* / MD-3\*)
- **TECA H** (TEP-H / TED-H)
- **TECA BH** (TBP-H / TBD-H)
- **MOD H** (MP-H / MD-H)
- **QUADRO VINO (QV)**
- **EMME 12** (EM-12 / EM-12G)

Le presenti istruzioni sono disponibili in formato elettronico sul sito <https://www.dellamarta.it/it/area-tecnica>.

## 2. AVVERTENZE SULLA SICUREZZA

### IMPIANTO ELETTRICO

Controllare che la tensione effettiva di rete corrisponda a quella indicata sulla targa matricola del prodotto applicata nell'ultima pagina di questo manuale ed anche applicata sul prodotto.

È ammessa una tolleranza di +/- 6%. È indispensabile controllare il valore di tensione anche durante il funzionamento dell'apparecchio, tenendo presente che una tensione al di fuori della tolleranza ammessa può provocare gravi danni alle varie componenti dell'impianto.

La spina regolamentare in dotazione deve essere inserita in una presa monofase dotata di messa a terra.

Si ricorda che la messa a terra dell'installazione oltre ad essere una norma di sicurezza è obbligatoria per legge.

È indispensabile che la spina sia collocata in una presa di corrente permanentemente accessibile, che deve consentire per ogni evenienza di poter disinserire l'apparecchio.

Il costruttore declina ogni responsabilità qualora non sia rispettata questa norma antinfortunistica.

Non inserire più spine contemporaneamente nella stessa presa utilizzando prese multiple. La spina elettrica deve avere uno spazio sufficiente dal retro della vetrina ed essere visibile. Non spruzzare direttamente all'interno o all'esterno della vetrina liquidi o gas infiammabili quando la spina è inserita nella prese di corrente.

Controllare che il cavo di alimentazione non presenti segni di usura o abrasione lungo il rivestimento ed accertarsi che la spina non sia schiacciata o danneggiata. Se il cavo di alimentazione risulta danneggiato, richiederne l'immediata sostituzione al produttore o al centro di assistenza tecnica.

Durante lo spostamento della vetrina prestare attenzione a non schiacciare o danneggiare il cavo di alimentazione.

Non toccare la spina elettrica con le mani bagnate.

La mancata osservanza delle precauzioni sopra esposte può causare danni a persone o cose derivanti da scariche elettriche, incendio.

Se l'apparecchio genera un rumore anomalo, odore di bruciato o fumo, scollegare la spina di alimentazione e rivolgersi al più vicino centro di assistenza.

Se all'interno dell'apparecchio penetrano sostanze estranee, ad esempio acqua, scollegare il cavo di alimentazione dalla presa di corrente e contattare il centro di assistenza. Il mancato rispetto di questa precauzione può causare scariche elettriche o incendio.

### ALTRE AVVERTENZE

Non conservare sostanze esplosive, come ad esempio bombolette spray con propellente infiammabile, all'interno dell'apparecchio.

Aprire la porta per periodi prolungati può causare un aumento significativo della temperatura nello scomparto dell'apparecchio.  
 Non utilizzare mezzi meccanici o di altro tipo per accelerare il processo di sbrinamento, ad eccezione di quelli consigliati dal produttore.  
 Non danneggiare il circuito refrigerante.  
 Non utilizzare apparecchi elettrici nello scomparto dedicato alla conservazione degli alimenti, ad eccezione di quelli consigliati dal produttore.

L'emissione di pressione sonora è inferiore a 70dB(A).

La vetrina è stata progettata e costruita a norma e sono state prese, ove possibile, tutte le disposizioni e accorgimenti per la sicurezza; tuttavia permangono ipotetici rischi residui:

- Fare attenzione alle parti sporgenti angoli e spigoli, zona condensatore e compressore (dove presenti) che possono causare tagli.
- L'accensione e lo spegnimento di tutte le parti in movimento avviene in modo automatico. Tutte le parti in movimento sono protette e in zone difficilmente raggiungibili, si raccomanda comunque di scollegare l'alimentazione prima di procedere con operazioni di manutenzione e pulizia.
- In caso di assenza per lunghi periodi (superiori alle tre settimane) si consiglia di disattivare la vetrina.
- Prima di procedere con manutenzione e pulizia si raccomanda di togliere l'alimentazione ed attendere alcuni minuti. (Ai sensi della Direttiva Macchine 2006/42/CE)

Non utilizzare le vetrine per scopi diversi da quelli per cui sono state progettate e prodotte ed in generale in modo diverso da come indicato in questo manuale. Questo dispositivo può essere utilizzato da bambini al di sopra degli 8 anni, e da persone con limitate capacità fisiche, sensoriali o cognitive o con carenze di esperienza e conoscenza se in presenza di un supervisore o se istruiti riguardo l'uso del dispositivo in modo sicuro, ed avendo compreso i rischi connessi. I bambini devono essere monitorati affinché non giochino con il dispositivo.

Pulizia e manutenzione non devono essere effettuati da bambini senza supervisione.

Non lasciare le porte delle vetrine frigorifere aperte senza sorveglianza e non permettere ai bambini di entrare all'interno dell'apparecchio in quanto potrebbero riportare lesioni o morire per soffocamento.

Tenere i materiali di imballaggio lontano dalla portata dei bambini. Se un bambino inserisce la testa in un sacchetto di plastica, può rischiare il soffocamento e la morte. Non permettere ai bambini e/o adulti di sedersi o appendersi alle porte. In caso contrario potrebbe cadere la vetrina, sganciarsi la porta o rompersi il vetro, eventualità che potrebbero provocare lesioni personali o danni materiali.

Non collocare alcun oggetto né sotto né sopra la vetrina, in quanto durante l'apertura e la chiusura delle porte, tali oggetti potrebbero cadere e causare lesioni personali, danni materiali, scariche elettriche o incendio.

Non effettuare nessuna modifica all'apparecchio in quanto una diversa conformazione potrebbe provocare danni a cose o persone. Della Marta Srl non potrà essere ritenuta responsabile per problemi di sicurezza e danni risultanti da tali modifiche.

Le avvertenze e le istruzioni di sicurezza riportate in questo manuale non coprono tutte le possibili condizioni e situazioni che possono verificarsi pertanto è responsabilità dell'utente utilizzare l'apparecchio con buon senso, prestando la massima attenzione e cura in fase di installazione, manutenzione e funzionamento.

Dal momento che queste istruzioni coprono diversi modelli di prodotto, le caratteristiche del prodotto acquistato potrebbero differire leggermente da quanto descritto in questo manuale.

Non conservare nelle vetrine refrigerate nessun prodotto che necessiti di severi controlli della temperatura come ad esempio medicinali, materiale scientifico ed in generale tutti quei prodotti sensibili alle variazioni di temperatura. Le vetrine gastronomia e salumeria sono degli espositori e non dei conservatori. I prodotti alimentari devono essere lasciati all'interno per il periodo necessario alla presentazione e vendita.

Le vetrine a cui fa riferimento questo manuale possono essere utilizzate per la conservazione e servizio del vino e per l'esposizione e conservazione di prodotti alimentari quali cioccolato, salumi, formaggi, dolci etc...

Non appoggiare prodotti alimentari direttamente a contatto con la vetrina ma utilizzare specifici contenitori o vassoi ad uso alimentare. Inserire prodotti confezionati e bottiglie chiuse. In caso di rottura della bottiglia e dispersione di liquido nel vano refrigerato spegnere la vetrina, e procedere alla pulizia con prodotti neutri.

Non conservare sostanze esplosive come ad esempio bombolette spray all'interno dell'apparecchio.

Non danneggiare il circuito refrigerante (IEC 60335-2-89).

Non utilizzare dispositivi elettronici all'interno degli scomparti di conservazione cibo dell'apparecchio, ad eccezione di quelli specificati dal produttore (IEC 60335-2-89).

Di seguito riportata la legenda dei simboli presenti sul prodotto sul tappo del vano tecnico:



Pericolo materiale infiammabile



Pericolo esplosione

### 3. INSTALLAZIONE

#### GENERALE

I prodotti vengono consegnati imballati con scatole di cartone su un pallet in legno.

Per il trasporto e la movimentazione non rimuovere il prodotto dall'imballo e utilizzare un mezzo meccanico per lo spostamento. È obbligatorio l'uso dei guanti.

Per un buon funzionamento gli apparecchi vanno sistemati in un luogo privo d'eccessiva umidità, ben aerato e lontano da fonti di calore, in ambienti con temperatura compresa tra i 5 °C e i 30 °C, evitando altresì esposizioni alla luce diretta del sole, mantenendolo pulito da polvere o altri sedimenti.

Eventuali danni o difetti causati dal mancato rispetto di queste norme non sono coperti da garanzia o da responsabilità alcuna da parte del produttore.

Si raccomanda inoltre di collocare la vetrina in modo da renderne possibile l'utilizzo in condizioni di luminosità normale (quantificabile in 200 lux)(D.e. 2006/42/CE).

L'installazione o eventuali interventi di manutenzione su questo apparecchio devono essere eseguiti da un tecnico qualificato o da un centro assistenza.

Non collegare mai il cavo di alimentazione a una presa non dotata di messa a terra e controllare sempre che la messa a terra sia effettuata secondo quanto previsto delle normative locali vigenti.

Non installare l'apparecchio in un luogo esposto a perdite di gas.

La vetrina non deve essere posizionata all'esterno né esposta ai raggi del sole.

#### 3.1. TECA - TECA B - MOD

##### 3.1.1. Indicazioni Generali

Le vetrine devono essere installate all'interno di stanze con un cubatura minima di 30m<sup>3</sup> per ciascuna vetrina.

Al fine di garantire il corretto funzionamento dell'impianto è necessario che le vetrine siano posizionate in modo da non recuperare l'aria calda emessa da altre vetrine o da altre fonti di calore.

Se hai acquistato una Mod con delle finiture occorre procedere al montaggio così come indicato nel manuale "Istruzioni di montaggio" consegnato insieme alle vetrine.

La Teca è un prodotto da libera installazione pertanto non richiede operazioni di montaggio.

Per il suo buon funzionamento e per la perfetta chiusura delle porte è indispensabile che sia perfettamente livellata.

L'impianto di refrigerazione centrale di cui è dotata la vetrina funziona con un sistema di condensazione ventilato. La ventilazione, ovvero l'espulsione dell'aria calda e la ripresa di aria ambiente viene effettuata nella parte inferiore della vetrina, ovvero nello spazio di 4 cm dove sono installati i piedi. È ASSOLUTAMENTE VIETATO CHIUDERE O OSTRUIRE QUESTO SPAZIO.

La mancata osservanza di quanto detto, oltre ad aumentare notevolmente i consumi, può essere causa di gravi malfunzionamenti o avarie e viene considerata come uso improprio del prodotto, installazione difettosa e manomissione pertanto fa DECADERE LA GARANZIA SUL PRODOTTO.



## ATTENZIONE

**NON CHIUDERE LO SPAZIO DI 4 CM SOTTO LA BASE.  
LA CHIUSURA ANCHE PARZIALE IMPEDISCE LA VENTILAZIONE.  
L'INOSSERVANZA FA DECADERE LA GARANZIA.**

LASCIARE LIBERO



LASCIARE LIBERO



La mancata osservanza di quanto sopra può pregiudicare il buon funzionamento dell'apparecchio ed essere causa di maggiori consumi.

La vetrina deve essere installata in modo da consentire un facile spostamento per le operazioni di manutenzione e pulizia.

Questo modello di vetrina può essere nei seguenti modi:

- A incasso (solo Mod e Teca B)
- A terra in libera installazione senza nessun ostacolo davanti ai piedi della vetrina
- Sul Cavalletto Della Marta con pannello Della Marta
- Soluzione su misura se progettata e fornita da Della Marta
- Soluzione progettata dal cliente se il disegno esecutivo effettuato dal cliente viene approvato dall'Ufficio tecnico di Della Marta

**Tutte le altre installazioni sono a rischio e pericolo dell'installatore, e pertanto sono FUORI GARANZIA.**

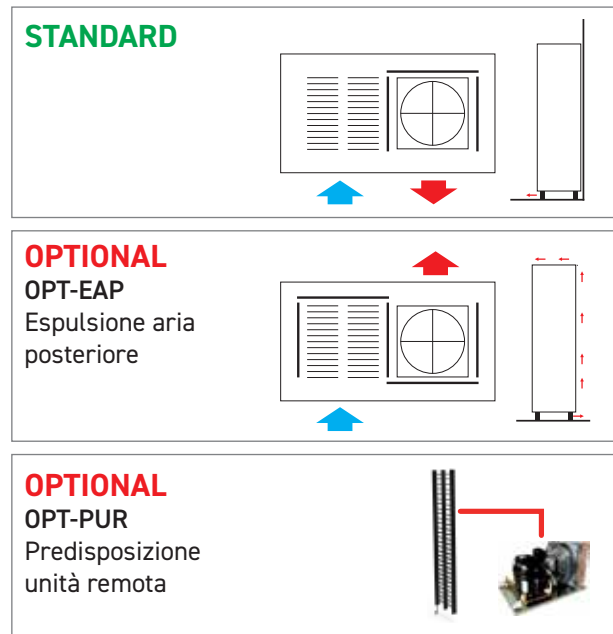
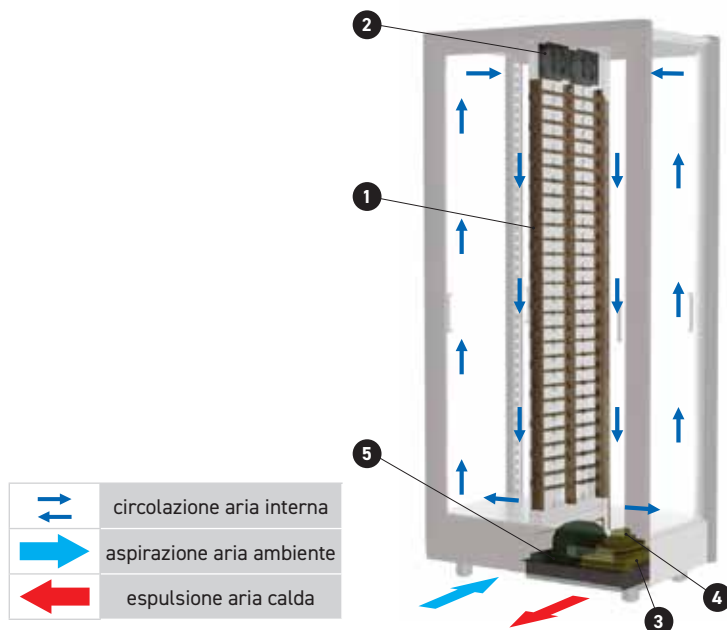

La serpentina di raffreddamento ① e le ventole di aereazione interna ② sono inserite al centro della vetrina all'interno dei pannelli di alluminio. Il compressore ③, il condensatore orizzontale con ventola a pala premente ④ e la vasca per l'evaporazione della condensa ⑤ sono inseriti in una speciale vasca ribassata. Con questa soluzione, pur installando un compressore standard, l'altezza della base è limitata (150 mm) in quanto viene utilizzato lo spazio inferiore dove sono inseriti i piedi (40 mm). La circolazione dell'aria di condensazione avviene dalla parte inferiore frontale.

**3.1.2. Posizionamento**

Rimuovere le scatole di cartone e le protezioni. Per movimentare la vetrina dalla pedana in legno al pavimento ed alla successiva posizione di installazione fare presa sulla base inferiore: è obbligatorio l'utilizzo di guanti.

Una volta collocata nella posizione finale, lasciare la vetrina spenta almeno 4 ore, questo riduce la possibilità di malfunzionamenti dell'apparato refrigerante dovuti al trasporto.

**3.1.3. Fissaggio a parete**

Questi modelli di vetrina non necessitano di fissaggio a muro.

**3.1.4. Allestimento interno (standard)**

**BOTTIGLIE ORIZZONTALI**



1. Inserire il tondino di alluminio nei fori ricavati nei pannelli centrali in alluminio dal vano destro.



2. Inserire nel tondino la clip di fermo nel foro più lontano dai pannelli centrali.



3. Dopo aver inserito totalmente il tondino, bloccare con la seconda clip di fermo nel vano sinistro.

**BOTTIGLIE FRONTALI / INCLINATE / PIANI**



1. Inserire i reggimensola all'altezza desiderata inserendo il gambo all'interno dell'asola.
2. Appoggiare quindi il relativo supporto sui 4 appoggi.

## 3.2. TECA H - TECA BH - MOD H

### 3.2.1. Indicazioni Generali

La Mod H e la Teca H devono essere installate all'interno di stanze con un cubatura minima di 20m<sup>3</sup> per ciascuna vetrina. Al fine di garantire il corretto funzionamento dell'impianto è necessario che le vetrine siano posizionate in modo da non recuperare l'aria calda emessa da altre vetrine o da altre fonti di calore.

Se hai acquistato una Mod H con delle finiture occorre procedere al montaggio così come indicato nel manuale "Istruzioni di montaggio" consegnato insieme alle vetrine.

L'impianto di refrigerazione di cui è dotata la vetrina funziona con un sistema di condensazione statico.

La ripresa di aria ambiente necessaria al raffreddamento del condensatore viene effettuata nella parte inferiore della vetrina, ovvero nello spazio di 4 cm dove sono installati i piedi. È ASSOLUTAMENTE VIETATO CHIUDERE O OSTRUIRE QUESTO SPAZIO.

La mancata osservanza di quanto detto, oltre ad aumentare notevolmente i consumi, può essere causa di gravi malfunzionamenti o avarie e viene considerata come uso improprio del prodotto, installazione difettosa e manomissione pertanto fa DECADERE LA GARANZIA SUL PRODOTTO.

La parte posteriore del frigorifero deve essere posizionata ad una distanza di almeno 30 mm dal muro.

Il calore emesso dal condensatore presente sul retro della vetrina deve essere disperso.

**Nel caso di incasso è quindi necessario prevedere lo sfogo dell'aria calda all'interno dell'intercapedine superiore oppure realizzando delle grigliature nella parte alta della parete dove la vetrina è appoggiata. L'aria calda deve poter uscire!**

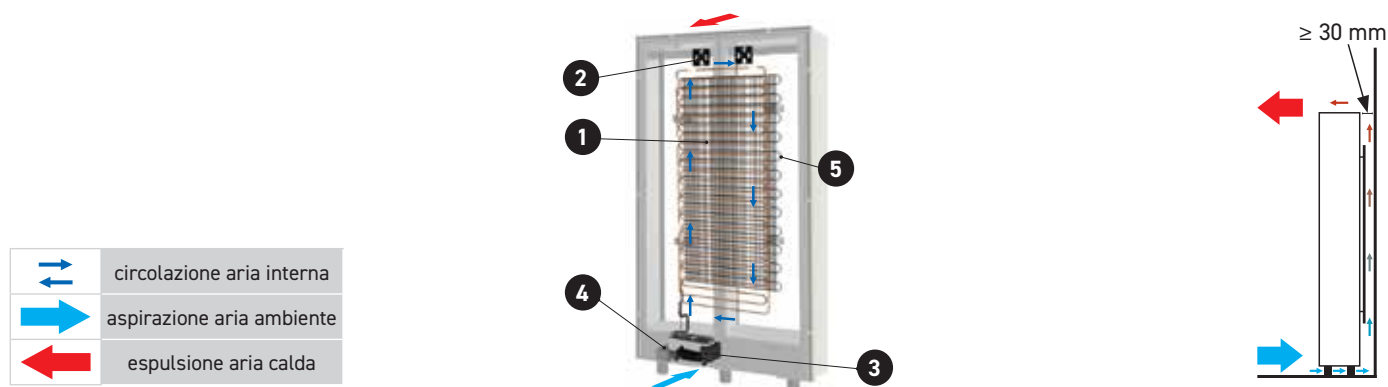

La serpentina di raffreddamento ❶ e le ventole di aereazione interna ❷ sono posizionate all'interno del vano refrigerato dietro il pannello posteriore in alluminio. Il compressore ad inverter ❸ e la vasca per l'evaporazione della condensa ❹ sono inseriti nella base inferiore. Il condensatore statico ❺ è installato nel retro della vetrina. Il raffreddamento del condensatore avviene per convezione senza l'ausilio di ventole. L'aria ambiente passa sotto la base e sale nello spazio tra il retro della vetrina ed il muro, si scalda ed esce dall'alto.

Questo modello di vetrina può essere nei seguenti modi:

- A incasso (solo Mod H e Teca BH)
- A terra in libera installazione senza nessun ostacolo davanti ai piedi della vetrina
- Sul Cavalletto Della Marta con pannello Della Marta
- Soluzione su misura se progettata e fornita da Della Marta
- Soluzione progettata dal cliente se il disegno esecutivo effettuato dal cliente viene approvato dall'Ufficio tecnico di Della Marta

Tutte le altre installazioni sono a rischio e pericolo dell'installatore, e pertanto sono FUORI GARANZIA.

### 3.2.2. Posizionamento

Le vetrine a profondità ridotta non hanno una buona stabilità pertanto occorre rimuoverle dall'imballo, movimentarle con molta attenzione.

Rimuovere la scatola di cartone e le protezioni in polistirolo. In considerazione della ridotta profondità della vetrina, ad alla conseguente poca stabilità della stessa, tutte le operazioni che si andranno ad effettuare, dalla rimozione dell'imballaggio fino alla completa installazione della vetrina, dovranno essere effettuate da almeno 2 installatori.

Rimuovere la staffa metallica che fissa la vetrina alla pedana assicurando sempre la tenuta della vetrina in posizione verticale.

Per il posizionamento dell'apparecchio, una volta rimosso l'imballo, occorre fare presa sulle apposite maniglie collocate nella parte posteriore della vetrina.

Posizionare la vetrina sul pavimento in prossimità del posizione dove dovrà essere installata.

Prevedere di installare la vetrina in piano agendo sui piedi livellatori finché non risulti assolutamente stabile. Il mancato rispetto di questa precauzione può causare il ribaltamento della vetrina e di conseguenza danni materiali e lesioni personali.

Per il suo buon funzionamento e per la perfetta chiusura delle porte è indispensabile che sia perfettamente livellata.

Una volta posizionata la vetrina a pavimento e collocata nella zona di installazione, rimuovere le maniglie di sollevamento della vetrina svitando le 4 viti presenti sul retro. È consigliabile conservare le maniglie con relative viti per eventuali futuri spostamenti della vetrina.

### 3.2.3. Fissaggio a parete

Fissare la vetrina alla parete utilizzando le staffe in dotazione. Il tipo di vite o tassello da utilizzare per l'applicazione della staffa alla parete deve essere deciso dall'installatore in funzione del supporto (cartongesso, muratura, legno etc.).

Il fissaggio a parete varia in funzione delle diverse tipologie di modello come di seguito meglio specificato.

#### TECA H

Fissare la staffa in dotazione al centro della parete posteriore. Appoggiare la vetrina al muro in corrispondenza della staffa precedentemente fissata. Utilizzare la vite in dotazione per fissare la vetrina alla staffa.

#### TECA BH

Avvitare le staffette in dotazione sulla parte superiore della nicchia, lato destro e sinistro, ad una distanza di 31 mm dalle pareti laterali ed una distanza di 7 mm dalla parete frontale. La staffetta deve essere fissata con il foro filettato verso l'esterno della nicchia (fig. 1).

Inserire la vetrina nella nicchia (fig. 2).

Avvitare i perni filettati in dotazione alla staffette precedentemente avvitata alla parete (fig. 3).

Posizionare la cornice e fare pressione per chiudere i perni ad incastro.



#### MOD H

Posizionare la vetrina sul pavimento.

Prima di inserire la vetrina all'interno della nicchia, fissare il distanziale in alluminio al centro della parete ad un'altezza di mm 20 superiore all' altezza della vetrina scelta, seguendo le indicazioni riportate al punto 3.2 (figura 4).

Avvitare la staffetta nella parte superiore del top vetrina (figura 5).

Inserire la vetrina nella nicchia ed avvitare la staffa montata sul top della vetrina al distanziale precedentemente fissato alla parete (figura 6).

#### ATTENZIONE

Nel caso di vetrina con rivestimento FIT la vetrina deve essere comunque fissata a muro seguendo istruzioni date con finitura.



Una volta collocata nella posizione finale, lasciare la vetrina spenta almeno 4 ore, questo riduce la possibilità di malfunzionamenti dell'apparato refrigerante dovuti al trasporto.

### 3.2.4. Allestimento interno (H)

#### BOTTIGLIE ORIZZONTALI



**1.** Inserire il tondino di alluminio nei fori ricavati nei pannelli centrali in alluminio dal vano destro.



**2.** Inserire nel tondino la clip di fermo nel foro più lontano dai pannelli centrali.



**3.** Dopo aver inserito totalmente il tondino, bloccare con la seconda clip di fermo nel vano sinistro.

#### PIANI



- 1.** Inserire i reggimensola all'altezza desiderata inserendo il gambo all'interno dell'asola.
- 2.** Appoggiare quindi il relativo supporto sui 4 appoggi.

#### BOTTIGLIE INCLINATE



- 1.** Inserire i due reggi mensola filettati all'altezza desiderata inserendo il gambo all'interno dell'asola.
- 2.** Appoggiare il supporto in plexyglass in appoggio facendo coincidere le asole con il fori filettati.
- 3.** Avvitare le viti di fissaggio.

## 3.3. EMME 12

### 3.3.1. Indicazioni generali

La Emme 12 deve essere installata all'interno di stanze con un cubatura minima di 20 m<sup>3</sup>.

In considerazione della ridotta profondità della vetrina, e alla conseguente poca stabilità della stessa, tutte le operazioni che si andranno ad effettuare, dalla rimozione dell'imballaggio fino alla completa installazione della vetrina, dovranno essere effettuate da almeno 2 installatori.

Al fine di garantire il corretto funzionamento dell'impianto è necessario che le vetrine siano posizionate in modo da non recuperare l'aria calda emessa da altre vetrine o da altre fonti di calore.

La vetrina Emme 12 è progettata per essere installata in appoggio a muro.

Il calore emesso dal condensatore presente sul retro della vetrina deve essere disperso.

Nel caso di incasso è quindi necessario prevedere lo sfogo dell'aria calda all'interno dell'intercapedine superiore oppure realizzando delle grigliature nella parte alta della parete dove la vetrina è appoggiata. L'aria calda deve poter uscire !

È necessario inoltre, al fine di garantire una corretta apertura e utilizzabilità del prodotto, che la nicchia all'interno della quale è inserita abbia un minimo di 20 mm di luce per ogni lato.

L'impianto di refrigerazione di cui è dotata la vetrina funziona con un sistema di condensazione statico.

La parte posteriore del frigorifero deve essere posizionata alla distanza dal muro determinata dalla staffa originale in dotazione.

Il calore emesso dal condensatore presente sul retro della vetrina deve essere disperso.

### 3.3.2. Posizionamento

Rimuovere la scatola di cartone e le protezioni in polistirolo.

Per il posizionamento dell'apparecchio, una volta rimosso l'imballo, occorre fare presa sulle apposite maniglie collocate nella parte posteriore della vetrina.

È obbligatorio l'uso dei guanti.

Rimuovere le staffe metalliche che fissano la vetrina alla pedana assicurando sempre la tenuta della vetrina in posizione verticale.

Posizionare la vetrina sul pavimento in prossimità della posizione dove dovrà essere installata.

Prestare attenzione a non aprire la porta fino ad ultimazione delle attività di fissaggio a muro per evitare di sbilanciare la vetrina.

### 3.3.3. Fissaggio a parete

Fissare la vetrina alla parete utilizzando la staffa in dotazione premontata sulla vetrina. Il tipo di viti o tasselli da utilizzare per l'applicazione della staffa alla parete deve essere deciso dall'installatore in funzione del supporto (cartongesso, muratura, legno etc.).

La staffa di fissaggio a muro in dotazione con la vetrina permette il fissaggio a due differenti distanze dal muro:

- 2,5 cm per installazione standard
- 4 cm per installazione nel caso di boiserie o profili a parete che generano spessore

Questo modello di vetrina può essere nei seguenti modi:

- A terra in libera installazione senza nessun ostacolo davanti ai piedi della vetrina
- Soluzione su misura se progettata e fornita da Della Marta
- Soluzione progettata dal cliente se il disegno esecutivo effettuato dal cliente viene approvato dall'Ufficio tecnico di Della Marta

Tutte le altre installazioni sono a rischio e pericolo dell'installatore, e pertanto sono FUORI GARANZIA.

## 3.4. QUADRO VINO

### 3.4.1. Indicazioni generali

Il Quadro Vino è stato progettato per essere appeso a parete.

Prestare attenzione a non ostruire in alcun modo le grigliature presenti sulla scocca del prodotto.

Al fine di garantire il corretto funzionamento dell'impianto è necessario che il Quadro Vino sia posizionato lontano da fonti di calore.

### 3.4.2. Posizionamento

Il prodotto imballato deve essere movimentato in posizione orizzontale con carrelli o transpallet. Una volta rimosso dall'imballo il prodotto deve essere movimentato manualmente ed installato a parete da almeno due persone.

Il prodotto ottiene la propria stabilità esclusivamente se appeso ad un muro. Non installare in modo diverso né posizionare su altre superfici.

### 3.4.3. Installazione a parete

È necessario fissare sulla parete le due staffe fornite in dotazione tramite dei tasselli da scegliere in base alle caratteristiche del supporto dove verranno inseriti (mattoni forati, calcestruzzo, cartongesso etc.) ed in base al carico che possono sostenere (indicato sulle diverse tipologie di tasselli). Il costruttore declina ogni responsabilità in merito all'installazione del prodotto.

Per la posizione degli elementi fare riferimento al disegno sotto riportato dove (D) è l'interasse ed (H1) l'altezza al quale dovranno essere posizionate le staffe mentre (H2) e (D2) indicano la posizione della presa elettrica.

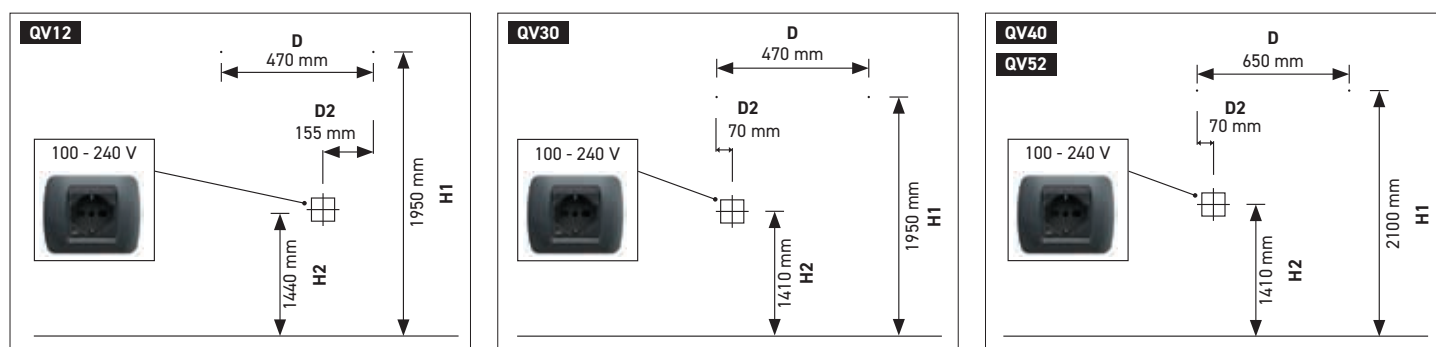

Appendere il Quadro Vino a parete inserendo i ganci delle staffe negli appositi tagli ricavati nella parte posteriore della scocca. Per mettere in piano il Quadro Vino agire sulle due viti presenti sulle staffe.

Inserire la spina nella presa di corrente (vedi sicurezza impianto elettrico).

### 3.4.4. Montaggio porta

Montare la porta seguendo le istruzioni di seguito riportate:



1. Inserire il perno in acciaio nel foro della staffetta inferiore.



2. Inserire le boccole in plastica nei fori presenti nel telaio dell'anta.



3. Inserire l'anta provvista di boccola nel perno.



4. Avvitare la vite nella staffetta superiore avendo cura di farla inserire nella boccola superiore dell'anta.

## 3.5. MODULO VBR

### 3.5.1. Indicazioni generali

Il modulo VBR è stato progettato per essere sovrapposto alle vetrine MOD.

Prestare attenzione a non ostruire in alcun modo le grigliature presenti sulla copertura superiore del prodotto.

Lasciare quindi uno spazio superiore che garantisca una sufficiente circolazione dell'aria.

### 3.5.2. Posizionamento

Procedere nell'ordine di seguito riportato:



**1.** Sovrapporre il modulo "B" sopra al modulo "A" facendolo scorrere dal lato della vetrina strisciando sui pattini premontati sul modulo.



**2.** Fissare il modulo superiore tramite staffette da posizionare nella parte di vetrina tra le ante superiore e inferiori.



**3.** Srotolare il corrugato presente sopra al modulo B facendolo scendere, attraverso il canale della spalla di entrambi i moduli, fino a collegarsi al corrugato della vetrina inferiore, inserendosi all'interno (in questo modo scaricherà la condensa del modulo superiore).



**4.** Collegare il cavo munito di Faston maschi sulla spalla opposta del modulo al cavo che esce dalla vetrina inferiore.

## 4. FUNZIONAMENTO

### 4.1. MOD – TECA – TECA H – MOD H – EMME 12 - VBR

#### 4.1.1. Procedura primo avvio

- Attendere almeno 4 ore dall'ultima movimentazione avvenuta per l'installazione.
- Inserire la spina nella presa di corrente (vedi sicurezza impianto elettrico).
- Per avviare l'apparecchio agire sull'interruttore generale posizionato a seconda del modello:
  - TECA \ TECAH: All'interno dello sportellino di finitura posto sotto le ante
  - MOD \ MOD H: Frontalmente a fianco al termoregolatore
  - EMME 12: Dietro la vetrina sulla parte destra
  - VBR: All'interno della vetrina sulla parte superiore sinistra
- Accendere la vetrina agendo sul pulsante di accensione del termoregolatore ( Vedi Paragrafo 5 del relativo termoregolatore).
- Lasciare funzionare l'apparecchio vuoto per almeno due ore prima di procedere all'inserimento delle bottiglie / alimenti.
- All'inizio l'apparecchio potrà essere rumoroso; progressivamente, effettuato il necessario rodaggio, il rumore diminuirà.
- Il compressore si avvia automaticamente dopo alcuni minuti, se l'apparecchio viene spento e subito riacceso o durante l'impostazione della temperatura, il compressore si ferma e riparte automaticamente dopo pochi minuti.

#### 4.1.2. Utilizzo del prodotto

Le vetrine sono impostate di serie con un delta di 2 °C . Se la temperatura impostata è di 8 °C l'impianto si fermerà una volta raggiunta tale temperatura e ripartirà quando la temperatura sarà di 10 °C.

Nel caso di inutilizzo per più giorni o di assenza per periodi prolungati consigliamo di spegnere il prodotto o di settarlo in modalità conservazione (SET 10°C e disattivare la ventilazione interna).

Questa impostazione ha il fine di evitare fenomeni di condensa ed elevati consumi in periodi di inutilizzo.

Si consiglia di spegnere l'illuminazione al di fuori dei periodi di utilizzo per preservare la durata dei LED, evitare la generazione di calore derivata dai LED e contenere i consumi.

## 4.2. QUADRO VINO

#### 4.2.1. Procedura primo avvio

- Inserire la spina nella presa di corrente (vedi sicurezza impianto elettrico).
- Per avviare l'apparecchio agire sull'interruttore generale posizionato nella sede da cui esce il cavo di alimentazione del prodotto.
- Verificare che l'interruttore unipolare posto sopra il Quadro sia in posizione accesa.
- Lasciare funzionare l'apparecchio vuoto per almeno due ore prima di procedere all'inserimento delle bottiglie.
- L'impianto termoelettrico si avvia automaticamente dopo alcuni secondi, se l'apparecchio viene spento e subito riacceso o durante l'impostazione della temperatura, l'impianto termoelettrico si ferma e riparte automaticamente dopo pochi minuti.

#### 4.2.2. Utilizzo del prodotto

Il QV è un refrigeratore e non ha una funzione di conservazione. La temperatura interna è variabile in funzione della temperatura ambiente.

Il QV può essere tenuto come espositore (spento) oppure come refrigeratore accendendo l'interruttore a bilanciere posto sulla parte superiore del Quadro Vino.

Il Quadro Vino è un prodotto con funzione espositiva. È consigliabile quindi tenerlo in modalità espositiva (Impianto spento con possibilità di Luci accese o spente) in modo da accendere l'impianto solo nei momenti in cui sia necessaria la refrigerazione.

Il Quadro Vino è impostato di serie con un delta di 2 °C per cui se la temperatura impostata è di 12 °C l'impianto si fermerà una volta raggiunta la temperatura impostata di 12 °C e ripartirà quando la temperatura sarà di 14 °C.

Si consiglia di spegnere l'illuminazione al di fuori dei periodi di utilizzo per preservare la durata dei LED, evitare la generazione di calore derivata dai LED e contenere i consumi.

Al fine di evitare un'eccessiva sollecitazione sui fissaggi a muro, consigliamo di aprire la porta senza oltrepassare i 90° rispetto alla posizione di chiusura.

Carico massimo dei supporti: 3 kg.

## 5. TERMOREGOLATORI

### 5.1. DIXELL XW60L

Di serie su: MOD – TECA – TECA B – MOD H – TECA H – TECA BH

Optional su: -

Non disponibile: EMME 12 – VBR

#### 5.1.1. Funzioni tasti e significato Spie

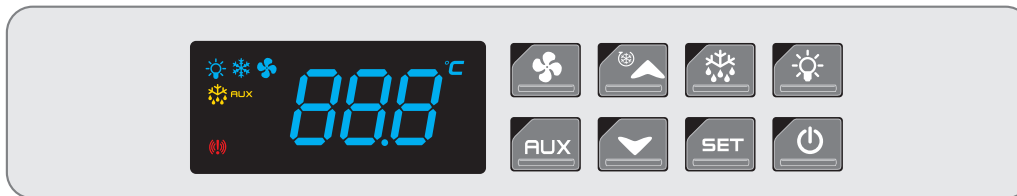

##### FUNZIONE DEI TASTI

- Accende e spegne lo strumento
- Accende e spegne la luce
- SET** Per visualizzare/modificare Set point
- Per avviare sbrinamento manuale
- Per diminuire la temperatura
- Per aumentare la temperatura
- AUX** Per attivare resistenza telaio / guide (dove previste)
- Per attivare ventole interne

##### SIGNIFICATO DELLE SPIE

- Compressore attivo
- Luce accesa
- Sbrinamento in corso
- AUX** Resistenza telaio accesa
- Ventole interne accese
- Allarme di temperatura
- °C** (Acceso) Unità di misura  
(Lampeggiante) Programmazione

#### 5.1.2. Impostazione della temperatura

Per impostare la temperatura desiderata premere il tasto **SET**. Il simbolo **°C** inizierà a lampeggiare.

Agire sui tasti per impostare la temperatura. Premere nuovamente il tasto **SET** per confermare la scelta.

La temperatura visualizzata viene rilevata dalla sonda posizionata nella parte superiore del vano.

#### 5.1.3. Sbrinamento

Il prodotto è dotato di un sistema di sbrinamento automatico, pertanto non è richiesto alcun intervento manuale. Nel caso si volesse effettuare anche uno sbrinamento manuale, tenendo premuto per almeno 3 secondi il tasto si interromperà la refrigerazione per quindici minuti. Passato tale periodo la vetrina riprenderà il normale funzionamento con le temperature programmate in precedenza.

Per modificare le impostazioni dello sbrinamento automatico occorre intervenire sui seguenti parametri del termoregolatore:

Intervallo di sbrinamento (ore)

Durata dello sbrinamento (minuti)

##### Procedura:

1. Premere i tasti **SET** e contemporaneamente fino a quando sul display non compare la scritta **idf**.
2. Premere più volte il tasto fino a quando non compare la scritta **idf**  
Premere il tasto **SET**  
Premere i tasti e per impostare il valore desiderato  
Premere nuovamente il tasto **SET** per confermare.
3. Premere più volte il tasto fino a quando non compare la scritta **ndf**  
Premere il tasto **SET**  
Premere i tasti e per impostare il valore desiderato  
Premere nuovamente il tasto **SET** per confermare.
4. Attendere circa 15 secondi affinché il termoregolatore esca in automatico dalla funzione di programmazione e visualizzi nuovamente la temperatura.

### 5.1.4. Blocco temperatura minima impostabile

I termoregolatori di tutte le vetrine vengono bloccati affinché l'utilizzatore non possa impostare temperature inferiori a quelle programmate MOD +3°C (escluso P\*CAR10-20 +12°C) TECA +4°C (escluso TC10-20 +12°C). Non è consentito entrare nei parametri nascosti del termoregolatore e manomettere tali valori.

Le vetrine non sono progettate e costruite per funzionare a basse temperature. L' inosservanza di tale disposizione fa decadere la garanzia.

### 5.1.5. Allarme temperatura condensatore

Se sul display compare l'allarme **HAC** significa che la temperatura rilevata dalla seconda sonda posta sul condensatore ha superato i limiti di sicurezza impostati dal costruttore. I motivi possono essere i seguenti:

- È stato ostruito lo spazio inferiore della vetrina dove avviene il ricambio d'aria per la condensazione ventilata.
- La temperatura e l'umidità ambiente sono troppo elevate.
- Il condensatore è completamente ostruito da polvere, pertanto la ventilazione è compromessa. Procedere alla pulizia come indicato al punto 8.1.

## 5.2. ATEX FLEX COMPACT

Di serie su: EMME 12

Optional su: MOD - TECA - TECA B - MOD H - TECA H - TECA BH

Non disponibile: VBR

### 5.2.1. Funzioni tasti e significato spie

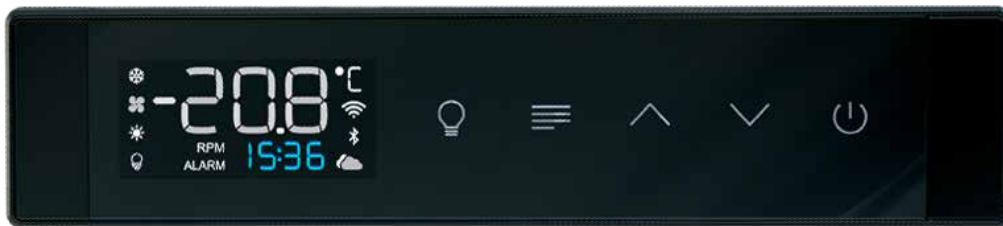

#### FUNZIONE DEI TASTI

- Accende e spegne la luce
- Tasto di conferma - Entra nei Menù - Conferma
- Freccia su nei menù - Attiva ventilazione interna
- Freccia giù nei menù - Attiva resistenza (dove prevista)
- Accende e spegne lo strumento

#### SIGNIFICATO DELLE SPIE

- Compressore attivo
- Ventole interne accese
- Unità di misura
- Connesso al Wi-Fi
- Connesso al Cloud
- Connesso al Bluetooth
- Luce Accesa

### 5.2.2. Impostazione delle temperatura

Per impostare la temperatura desiderata premere il tasto per entrare nel Menù.

Selezionare quindi il menù M1 ed entrare premendo nuovamente .

Agire sui tasti per impostare la temperatura. Premere nuovamente il tasto per confermare la scelta.

La temperatura visualizzata viene rilevata dalla sonda posizionata nella parte inferiore della vetrina.

### 5.2.3. Sbrinamento

Il prodotto è dotato di un sistema di sbrinamento automatico, pertanto non è richiesto alcun intervento manuale.

Nel caso si volesse effettuare anche uno sbrinamento manuale, premere il tasto per entrare nel Menù.

Selezionare quindi il menù M2 ed entrare premendo nuovamente .

Verrà così avviato lo sbrinamento della durata impostata di fabbrica.

Al termine dello sbrinamento la vetrina riprenderà il normale funzionamento con le temperature programmate in precedenza.

#### 5.2.4. Blocco temperatura minima impostabile

I termoregolatori di tutte le vetrine vengono bloccati affinché l'utilizzatore non possa impostare temperature inferiori a quelle programmate MOD +3°C (escluso P\*VBR10 e P\*CAR10-20 +12°C) TECA +4°C (escluso TC10-20 +12°C). Non è consentito entrare nei parametri nascosti del termoregolatore e manomettere tali valori. Le vetrine non sono progettate e costruite per funzionare a basse temperature. L' inosservanza di tale disposizione fa decadere la garanzia.

#### 5.2.5. Allarme temperatura condensatore

Se sul display compare l'allarme **Hi cn** significa che la temperatura rilevata dalla seconda sonda posta sul condensatore ha superato i limiti di sicurezza impostati dal costruttore. I motivi possono essere i seguenti:

- È stato ostruito lo spazio inferiore della vetrina dove avviene il ricambio d'aria per la condensazione ventilata.
- La temperatura e l'umidità ambiente sono troppo elevate.
- Il condensatore è completamente ostruito da polvere, pertanto la ventilazione è compromessa. Procedere alla pulizia come indicato al punto 9.1.

#### 5.2.6. Funzione "Lock" Tastiera

Al fine di evitare attivazioni involontarie della tastiera, consigliamo di utilizzare la funzione di LOCK della stessa.

Per attivare il blocco tasti tenere premuti contemporaneamente ▲ + ▼ sul termostato fino alla comparsa della scritta LOCK ON sul display.

Per disattivare il blocco tasti tenere premuti contemporaneamente ▲ + ▼ sul termostato fino alla comparsa della scritta LOCK OFF sul display.

#### 5.2.7. Connessione ad App Expo ConneX

Una volta installato il frigorifero in utenza, il controllore FLEX potrà essere gestito tramite l'applicazione ConneX 2.x, scaricabile gratuitamente da Play Store o App Store utilizzando l'accesso tramite i QR Code stampati sul foglio presente in ogni frigorifero. L'applicazione permette la gestione delle unità frigorifere tramite connessione internet previa registrazione utente.



##### REGISTRAZIONE

Dopo le pagine di presentazione, compare la pagina di registrazione. Dovranno essere compilati tutti i campi seguendo le istruzioni per passi. Il campo **Token** dovrà essere quello indicato sul foglio con i QR Code. Una volta connessi i dispositivi, comparirà la pagina di compilazione dati per ottenere il Verbale di Collaudo utile all'ottenimento dei benefici fiscali previsti dal piano Transizione 4.0 (Valido solo per lo Stato Italiano).



**Attenzione:** Il TOKEN richiesto in fase di registrazione dell'App è riportato su un foglio stampato ed allegato al presente manuale. Tale operazione di registrazione dovrà essere effettuata dall'utente finale con le proprie credenziali.

L'applicazione **Expo ConneX**, per l'utente, è disponibile su Play Store e App Store.



#### 5.2.8. ISTRUZIONI AUTOCERTIFICAZIONE INDUSTRIA 4.0 - SOLO PER ITALIA

1. Scaricare da App Store (IOS) o Google play Store (Android) l'App Expo ConneX
2. Accedere registrando un account (Attenzione – quest'operazione deve essere fatta dall'utilizzatore finale)  
N.B.: Per registrarsi le verrà richiesto un codice Token che le è stato fornito in versione cartacea e pinzato all'interno del manuale di istruzioni della vetrina.
3. Seguire la procedura guidata tramite la quale le verrà indicato come aggiungere le vetrine all'App
4. Una volta aggiunte le vetrine all'App, per ciascuna vetrina dovrà selezionare la voce "Verbale Collaudo 4.0"
5. Una volta entrati all'interno di questo menù, dovrà compilare il modulo con i dati richiesti e premere sul tasto "Genera Verbale"
6. Verrà generato un documento in PDF che potrà trasmettere al suo commercialista

### 5.3. DIXELL XR02CX -0N0C0

Di serie: QUADRO VINO

Optional: -

Non disponibile: MOD – TECA – TECA B – MOD H – TECA H- TECA BH – EMME 12



#### 5.3.1. Funzioni tasti e significato spie



##### FUNZIONE DEI TASTI

- SET** Per visualizzare/modificare Set point
- ▼ Per diminuire la temperatura
- ▲ Per aumentare la temperatura

##### SIGNIFICATO DELLE SPIE

-  Compressore attivo
-  Sbrinamento in corso
-  (Acceso) Unità di misura  
(Lampeggiante) Programmazione

#### 5.3.2. Impostazione delle temperatura

Quadro Vino non necessita di alcuna regolazione di temperatura da parte del cliente.

Tutte le funzioni verranno svolte in totale autonomia dal Quadro Vino che si regolerà per mantenersi sui SET impostati di fabbrica.

La temperatura impostata di fabbrica è modificabile intervenendo sul termoregolatore.

NOTA: Per poter accedere al termoregolatore è necessario aprire la porta e rimuovere il pannello di finitura magnetico. Il termoregolatore è posizionato in alto a destra.

#### 5.3.3. Sbrinamento

Il prodotto è dotato di un sistema di sbrinamento automatico, pertanto non è richiesto alcun intervento manuale.

Lo sbrinamento è gestito a tempo tramite un termoregolatore che ferma l'impianto di refrigerazione per 15 minuti ogni 3 ore di funzionamento.

#### 5.3.4. Blocco temperatura minima impostabile

Il termoregolatore viene bloccato affinché l'utilizzatore non possa impostare temperature inferiori a quelle programmate di fabbrica.

Non è consentito entrare nei parametri nascosti del termoregolatore e manomettere tali valori.

Il Quadro non è stato progettato e costruito per funzionare al di fuori dei range di temperatura dichiarati.

L' inosservanza di tale disposizione fa decadere la garanzia.

#### 5.3.5. Gestione illuminazione interna

L'illuminazione interna del Quadro Vino non è gestita direttamente dal termoregolatore.

Per regolarla è necessario intervenire sul tasto touch posizionato nella parte superiore della scocca.

Per accendere e spegnere la luce sarà sufficiente toccare una volta la superficie del tasto.

Per regolare l'intensità luminosa, tenere il dito sulla superficie del tasto fino al raggiungimento dell'intensità di luce desiderata.

N.B.: La regolazione dell'intensità luminosa funziona a rampe alternate. Alla prima pressione, la luce DIMINUISCE di luminosità fino al minimo. Alla seconda pressione, la luce AUMENTA di luminosità fino al massimo.



## 5.4. DIXELL XR02CX-5ROC1

Di serie: VBR

Optional: -

Non disponibile: MOD – TECA – TECA B – MOD H – TECA H– TECA BH – EMME 12 - QV

### 5.4.1. Funzioni tasti e significato spie



#### FUNZIONE DEI TASTI

- SET** Per visualizzare/modificare Set point
- ▼ Per diminuire la temperatura
- ▲ Per aumentare la temperatura

#### SIGNIFICATO DELLE SPIE

- ❄ Compressore attivo
- ☀ Sbrinamento in corso
- °C (Acceso) Unità di misura  
(Lampeggiante) Programmazione

### 5.4.2. Impostazione della temperatura

Per impostare la temperatura desiderata premere il tasto **SET**. Il simbolo °C inizierà a lampeggiare.

Agire sui tasti ▼ ▲ per impostare la temperatura. Premere nuovamente il tasto **SET** per confermare la scelta. La temperatura visualizzata viene rilevata dalla sonda posizionata nella parte inferiore dei pannelli centrali in alluminio.

### 5.4.3. Sbrinamento

Il prodotto è dotato di un sistema di sbrinamento automatico, pertanto non è richiesto alcun intervento manuale.

Per modificare le impostazioni dello sbrinamento automatico occorre intervenire sui seguenti parametri del termoregolatore:

*idf* Intervallo di sbrinamento (ore)

*ndf* Durata dello sbrinamento (minuti)

Procedura:

1. Premere i tasti **SET** e ▼ contemporaneamente fino a quando sul display non compare la scritta *Hy*.
2. Premere più volte il tasto ▲ fino a quando non compare la scritta *idf*  
Premere il tasto **SET**  
Premere i tasti ▼ e ▲ per impostare il valore desiderato  
Premere nuovamente il tasto **SET** per confermare.
3. Premere più volte il tasto ▲ fino a quando non compare la scritta *ndf*  
Premere il tasto **SET**  
Premere i tasti ▼ e ▲ per impostare il valore desiderato  
Premere nuovamente il tasto **SET** per confermare.
4. Attendere circa 15 secondi affinché il termoregolatore esca in automatico dalla funzione di programmazione e visualizzi nuovamente la temperatura.

### 5.4.4. Blocco temperatura minima impostabile

I termoregolatori di tutte le vetrine VBR vengono bloccati a una temperatura minima impostabile di +12°C affinché l'utente non possa impostare temperature inferiori a quelle programmate.

Non è consentito entrare nei parametri nascosti del termoregolatore e manomettere tali valori. Le vetrine non sono progettate e costruite per funzionare a basse temperature. L'inosservanza di tale disposizione fa decadere la garanzia.

#### 5.4.5. Gestione illuminazione interna (Solo modulo VBR)

Le luci del modulo superiore "B" si accendono insieme al modulo inferiore "A" azionando il pulsante presente sul termoregolatore del modulo "A". Se si vuole tenere spento il modulo superiore "B" ed acceso il modulo inferiore "A" occorre agire sull'interruttore manuale ( I-O ) del modulo superiore "B" posizionato a fianco del termoregolatore.

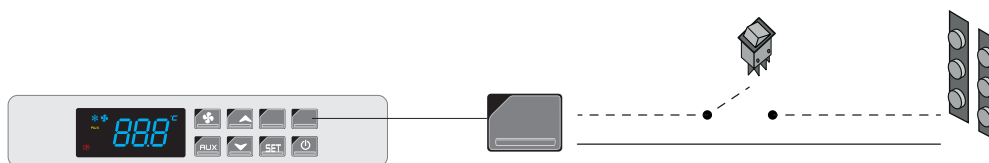



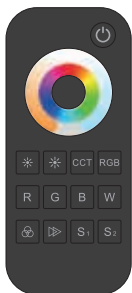

## 6. OPTIONAL

### 6.1. CONTROLLER LED DRC1224-5CV (OPT-RGB \ OPT-CBD \ OPT-CLB)









Questo controller led (DRC1224-5CV) può essere utilizzato sia per il controllo di led RGB che di led BIANCHI. Con lo stesso controller è anche possibile comandare più vetrine contemporaneamente.

#### 6.1.1. Gestione luci bianche (OPT-CBD \ OPT-CLB)







-  Accensione/spengimento dei LED (on/off).
-  Premere per utilizzare il telecomando con led BIANCHI.
-  Scorrere per impostare la tonalità di bianco desiderata (OPT-CBD).
-  Diminuire/aumentare l'intensità delle luci.
-  Salvare/ricchiamaire settaggio:  
**Pressione lunga:** salva l'intensità delle luci impostata (uno per ciascun pulsante).  
**Pressione breve:** richiama l'intensità delle luci salvata.

#### 6.1.2. Gestione luci RGB (OPT-RGB)

-  Accensione/spengimento dei LED (on/off).
-  Premere per utilizzare il telecomando con led RGB.
-  Diminuire/aumentare l'intensità delle luci.
-  Impostazione diretta dei colori (Rosso, verde, blu).
-  Avvia modalità dinamica (ogni pressione cambia modalità).
-  Velocità della modalità dinamica selezionata (ogni pressione cambia velocità).
-  Salvare/ricchiamaire settaggio:  
**Pressione lunga:** salva l'intensità delle luci impostata (uno per ciascun pulsante).  
**Pressione breve:** richiama l'intensità delle luci salvata.

### 6.1.3. Sincronizzazione telecomando-vetrina (OPT-RGB \ OPT-CLB \ OPT-CBD)

Nel caso in cui fossero installate più vetrine, questa operazione permetterà di mantenere la stessa impostazione luci su tutte le vetrine sincronizzate.

1. Accendere le luci dal termostato premendo il tasto 
2. Spegnerne immediatamente le luci dal termostato ripremendo il tasto 
3. Attendere 7 secondi
4. Riaccendere le luci dal termostato premendo il tasto 
5. Spegnerne immediatamente le luci dal termostato premendo il tasto 
6. Attendere nuovamente 7 secondi
7. Riaccendere le luci dal termostato premendo il tasto 
8. Premere entro 5 secondi 3 volte il tasto  del telecomando (i LED lampeggiano).

#### 9. IN CASO DI BIANCO DINAMICO:

Premere il tasto  del telecomando, quindi 

#### IN CASO DI RGB:

Premere  sul telecomando, poi 

N.B. È possibile inoltre sincronizzare più telecomandi effettuando per ognuno la stessa operazione di sincronizzazione, in modo da fornire più strumenti ai vari utilizzatori della vetrina.

### 6.2. CONTROLLER LED ATEX (OPT-RGB-CX \ OPT-CBD-CX \ OPT-CLB-CX)



Questo controller led Atex può essere utilizzato sia per il controllo di led RGB che di led BIANCHI.

Può essere usato esclusivamente in abbinamento al termoregolatore Atex Flex Compact.

Con lo stesso controller è anche possibile comandare più vetrine contemporaneamente.

Per poter regolare la luminosità è possibile procedere sia da App Expo ConneX, sia direttamente tramite tastiera.

#### 6.2.1. Gestione luci da app

Tramite App Expo ConneX si accede al menù Controls per la gestione delle luci.

Dalla pagina Controls (vedi immagine 1) è possibile controllare le seguenti funzioni della luce:

- Accendere e spegnere le luci della vetrina
- Impostare un orario di spegnimento luci
- Accedere al menù di regolazione di colore\intensità luminosa (tasto SET) o richiamare degli scenari già salvati (tasti SC1\SC2\SC3)

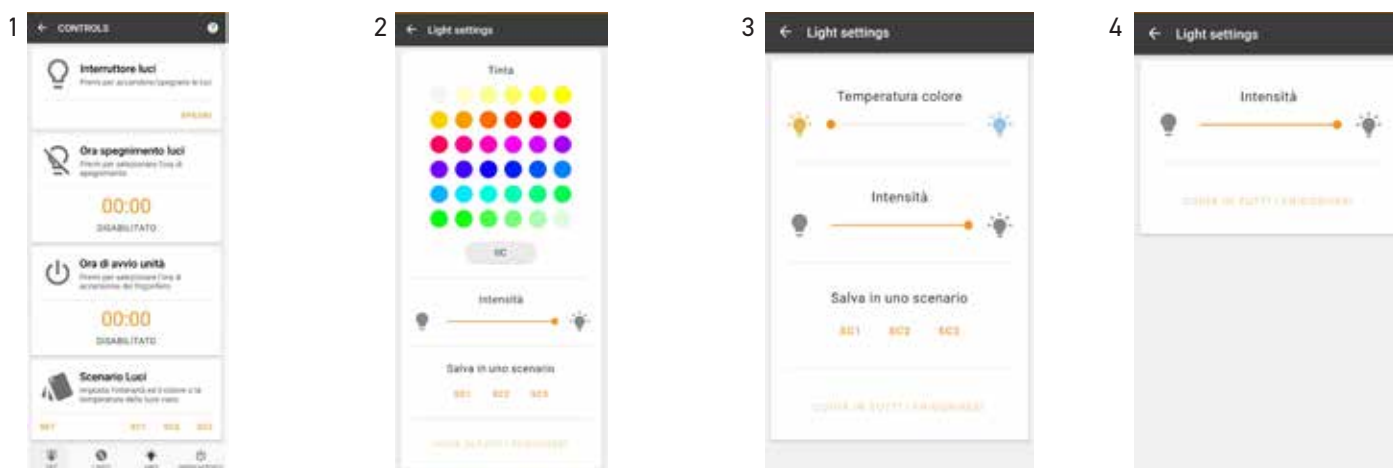

#### REGOLAZIONE RGB

Il tasto SET presente nella pagina Controls permette di accedere alla console di gestione colori. Vedi immagine 2.

È possibile da questa pagina:

- Selezionare uno dei colori presenti in griglia primaria
- Affinare la selezione del colore premendo sul tasto grigio che riporta la gradazione e affinandolo
- Regolare l'intensità della luce tramite lo Slider
- Salvare l'impostazione appena creata in uno scenario
- Copiare l'impostazione appena creata sulle vetrine presenti all'interno della stessa stanza

## REGOLAZIONE BIANCO DINAMICO

Il tasto SET presente nella pagina Controls permette di accedere alla console di gestione tonalità.

Vedi immagine 3.

È possibile da questa pagina:

- Regolare la tonalità del bianco da caldo a freddo tramite lo Slider
- Regolare l'intensità della luce tramite lo Slider
- Salvare l'impostazione appena creata in uno scenario
- Copiare l'impostazione appena creata sulle vetrine presenti all'interno della stessa stanza

## REGOLAZIONE BIANCO MONOCOLORE

Il tasto SET presente nella pagina Controls permette di accedere alla console di gestione tonalità.

Vedi immagine 4.

È possibile da questa pagina:

- Regolare l'intensità della luce tramite lo Slider
- Salvare l'impostazione appena creata in uno scenario

### 6.2.2. Gestione luci da tastiera

Tramite tastiera del termoregolatore accedere al menù **M19/LIGH** da cui si potrà accedere ai seguenti sotto-menù:

**LUM:** Tramite i tasti UP\DW, imposta la luminosità da 0 a 100%; si conferma il valore con il tasto MENU

**COL (solo OPT-RGB-CX):** La pressione continua o singola dei tasti UP\DW permette la completa copertura dello spazio colore su 7 rampe suddivise in 100 step; il display superiore espone la gradazione del colore utile per replicarla su un'altra vetrina, mentre il display inferiore visualizza il titolo del sotto-menù (COL)

**WHIT (solo OPT-CBD-CX):** La pressione dei tasti UP\DW continua permette la completa copertura della gradazione da bianco caldo a bianco freddo su 3 rampe suddivise in 100 step; il display superiore espone la tonalità di bianco utile per replicarla su un'altra vetrina, mentre il display inferiore visualizza il titolo del sotto-menù (WHIT)

**SC1/SC2/SC3:** Le impostazioni luce possono essere memorizzate in uno dei tre slot di memoria SC1, SC2, SC3 (scenari) per essere richiamate successivamente.



### 6.3. CARBONI ATTIVI



Per sostituire i carboni attivi è necessario procedere come segue:

- Rimuovere il filtro dalla sua sede
- Svitare la ghiera posteriore
- Smaltire i vecchi carboni attivi e ricaricare il filtro con carboni nuovi
- Riavvitare il filtro nella sua sede

### 6.4. SISTEMA CHIUSURA MAGNETICO (OPT-SCM)

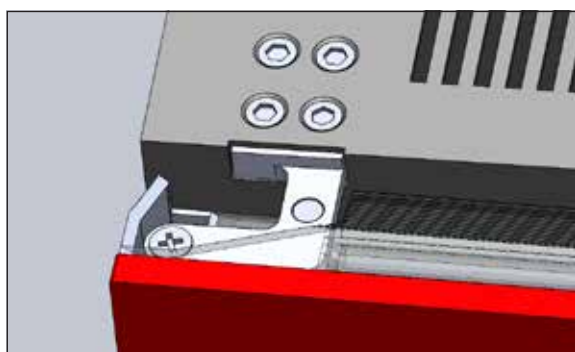

Il perno di chiusura si inserisce nella parte superiore della porta.

Una volta inserito non risulta visibile frontalmente, e impedisce l'apertura del prodotto.

Per sbloccare la porta è sufficiente avvicinare il pedoncino magnetico ed estrarre il perno.

## 7. POSSIBILI IMPOSTAZIONI

In questo paragrafo sono riportate alcune possibili impostazioni di temperatura. Per maggiore dettaglio riguardo le temperature di uno specifico modello vi invitiamo a prendere visione della scheda tecnica del prodotto.

### 7.1. TECA - MOD - TECA H - MOD H - EMME 12

Di seguito un esempio della temperatura interna.

Le temperature mostrate nell'esempio sotto hanno il solo fine di spiegare la differenza di funzionamento tra modalità statica e modalità ventilata.

Le differenze di temperatura possono variare sensibilmente a seconda del modello e dell'allestimento scelto.

La temperatura impostata come SET è quella che la vetrina raggiungerà nella parte inferiore.

La temperatura nella parte superiore varierà a seconda se le ventole interne sono accese o meno.

Nel caso di ventilazione interna disattivata, sarà presente una maggior stratificazione e si raggiungerà la massima differenza ottenibile tra la parte bassa e la parte alta del vano.

Questa impostazione è ottimale per mantenere alla corretta temperatura di servizio sia i vini bianchi, nella parte inferiore, che i vini rossi, nella parte superiore.

Nel caso di ventilazione interna attiva, la temperatura tenderà ad uniformarsi maggiormente.

Con tale impostazione sarà presente una minor stratificazione e si raggiungerà la minima differenza ottenibile tra la parte bassa e la parte alta del vano.

Questa impostazione è ottimale per mantenere alla corretta temperatura di servizio o vini bianchi con diverse caratteristiche oppure vini rossi. Questa impostazione non è indicata se si vogliono inserire sia vini bianchi che vini rossi all'interno della stessa vetrina.

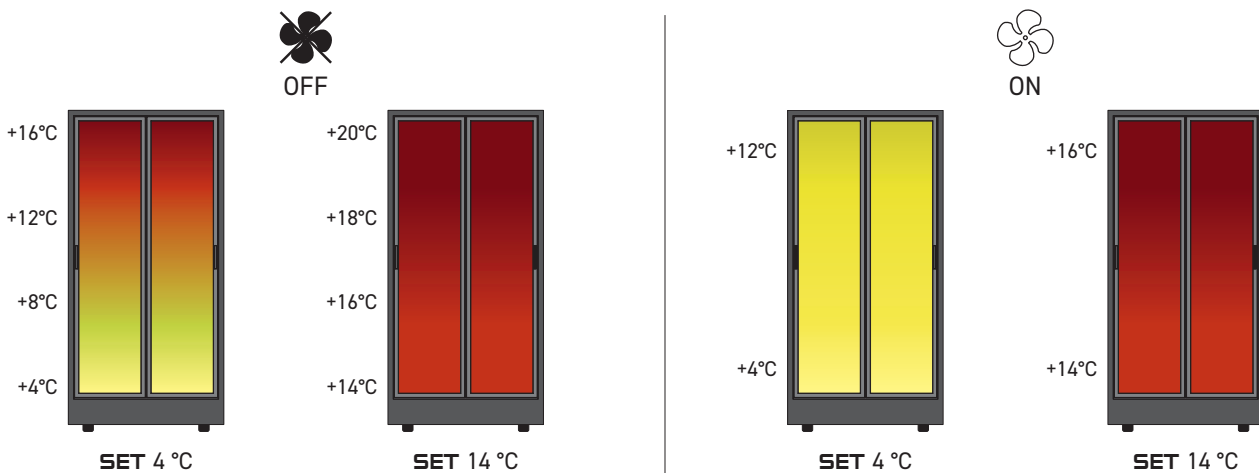

### 7.2. VBR

Di seguito un esempio della temperatura interna. La temperatura impostata come SET è quella che la vetrina raggiungerà nella parte superiore, dove è posizionato l'evaporatore che genera il freddo.

Il modulo VBR è previsto esclusivamente in funzione ventilata.

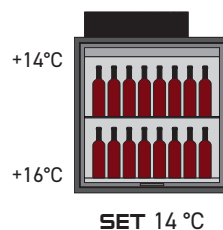

## 8. TEMPERATURE DI SERVIZIO DEI VINI

Ogni vino, per esaltare al meglio le proprie caratteristiche organolettiche, deve essere degustato ad una corretta temperatura. Servire un vino alla temperatura adatta esalta profumi e sapori, fa apprezzare al meglio i sentori floreali e fruttati e ci fa raggiungere il massimo piacere sensoriale. Senza l'osservanza di questi accorgimenti anche il vino pregiato e costoso può risultare sgradevole.

### TEMPERATURA DI SERVIZIO



6-8°C  
8-10°C  
10-12°C  
12-14°C  
14-16°C  
16-18°C

### TIPOLOGIE DI VINO

Vini spumanti  
Vini Bianchi e Vini Rosati giovani  
Vini Bianchi strutturati ed evoluti, Vini Passiti e Liquorosi Bianchi  
Vini Rosati strutturati, Vini Rossi delicati e poco tannici  
Vini Rossi di media struttura e tannicità, Vini Passiti e Liquorosi Rossi  
Vini Rossi evoluti, di grande struttura e tannicità

## 9. MANUNTENZIONE E PULIZIA

**ATTENZIONE:** Tutte le operazioni di manutenzione devono essere effettuate da tecnici specializzati.

La sostituzione dei led dev'essere effettuata da un tecnico specializzato.

Come refrigeranti vengono utilizzati i gas R 290 - R 600a. Per verificare la tipologia e la quantità di gas utilizzato controllare l'etichetta presente sotto il tappo di alluminio interno al vano di destra, l'etichetta presente sul compressore o l'etichetta applicata sulla dichiarazione di conformità riportata al fondo di questo manuale.

Prima di procedere a qualsiasi operazione di manutenzione o pulizia si raccomanda di staccare la spina dalla presa di corrente.

Se si presenta un'eccessiva formazione di condensa all'interno della vetrina, spegnere l'apparecchio, svuotare la vetrina, aspettare un'ora. Asciugare all'interno l'umidità in eccesso e lasciare le porte aperte. In caso contrario, all'interno possono svilupparsi cattivi odori e muffe.

Non utilizzare spugne bagnate né spruzzare prodotti per la pulizia direttamente sul display del termoregolatore.

Per la pulizia utilizzare un panno in microfibra asciutto o leggermente umido

Non pulire l'apparecchio spruzzandovi sopra acqua. Non utilizzare prodotti chimici aggressivi, oppure benzene o altri diluenti in quanto potrebbero danneggiare l'apparecchio.

Non usare mezzi meccanici o di altro tipo per accelerare il processo di sbrinamento, ad eccezione di quelli specificati dal produttore (IEC 60335-2-89).

Per eseguire correttamente gli interventi di manutenzione ordinaria e straordinaria su qualsiasi prodotto Vi raccomandiamo di richiedere il manuale di manutenzione per il vostro prodotto contattando l'assistenza tecnica all'indirizzo [service@dellamarta](mailto:service@dellamarta). In oltre che di prendere visione del paragrafo FAQ posto al paragrafo 10 di questo manuale.

### 9.1. TECA - MOD

Periodicamente può essere necessario procedere alla pulizia del condensatore che può essere fatta con una spazzola, con aspirapolvere o soffiando aria compressa. Può essere utile smontare la ventola che è installata sopra il condensatore. La frequenza dipende dalle condizioni ambientali ed in particolare dalle condizioni di pulizia dei pavimenti e può variare da 6 mesi a 2 anni. Il condensatore è situato nella base inferiore sulla parte laterale destra (A5). Per accedere al vano tecnico seguire le seguenti istruzioni:



**A1.** Estrarre clip in plastica lato destro dei tondini di alluminio



**A2.** Spostare verso sinistra 3 file di tondini oppure svitarli (dipende dai modelli)



**A3.** Rimuovere i pannelli di finitura in alluminio



**A4.** Rimuovere i sottostanti tappi di chiusura svitando le viti presenti



**A5.** Vano condensatore

### 9.2. QV

Le parti meccaniche dell'apparecchio non necessitano di alcuna manutenzione, per la lunga durata dell'apparecchio è tuttavia indispensabile un'accurata pulizia periodica:

Almeno una volta l'anno svuotare completamente il Quadro Vino e pulire con un prodotto igienizzante, non corrosivo, non abrasivo

- Cornice in legno: è sufficiente una pulizia con un panno asciutto in microfibra
- Rimuovere eventuali accumuli di polvere in corrispondenza della griglia posteriore da cui avviene la ventilazione.

**In caso di trasporto o spedizione del prodotto si raccomanda di smontare la porta.**

Nel caso in cui occorra trasportare il prodotto presso un centro assistenza, rimuovere la porta e trasportare la struttura in orizzontale. Durante la movimentazione mantenere sempre il prodotto in orizzontale per evitare pericolo di caduta.

**In caso contrario si corre il rischio che il perno metallico possa danneggiare la cornice.**

## 10. SMALTIMENTO DEGLI APPARECCHI USATI

Ai sensi dell'art. 13 del Decreto Legislativo 25 luglio 2005, n. 151 "Attuazione delle Direttive 2002/95/CE, 2002/96/CE e 2003/108/CE, relative alla riduzione dell'uso di sostanze pericolose nelle apparecchiature elettriche ed elettroniche, nonché allo smaltimento dei rifiuti".

Il prodotto alla fine del proprio ciclo di vita deve essere raccolto separatamente dagli altri rifiuti.

Lo smaltimento abusivo del prodotto da parte del detentore comporta l'applicazione delle sanzioni amministrative previste dalla normativa vigente.

Questo prodotto è conforme alle D.E. 2002/96/CEE RAEE e 2002/95/CEE RoHS 

Il simbolo riportato sul prodotto, e sulla documentazione indica che il prodotto, al termine del ciclo di vita, non deve essere smaltito con gli altri rifiuti. Per evitare eventuali danni all'ambiente o alla salute causati dallo smaltimento non corretto dei rifiuti, si invita l'utilizzatore a conferire questo prodotto ai soggetti autorizzati secondo le normative locali.

Gli utenti domestici sono invitati a contattare il rivenditore presso il quale è stato acquistato il prodotto o l'autorità competente per tutte le informazioni relative alla raccolta differenziata di questo tipo di materiali.

Gli utenti professionali (imprese e professionisti) sono invitati a contattare il proprio fornitore e verificare i termini e le condizioni del contratto di acquisto. Questo prodotto e i relativi accessori elettronici non devono essere smaltiti unitamente ad altri rifiuti commerciali.

## 11. GUIDA ALLA RISOLUZIONE DEI PROBLEMI

Per avere informazioni o assistenza relativa all'uso del prodotto scrivere un'e-mail all'indirizzo: [service@dellamarta.it](mailto:service@dellamarta.it)

Problema	Possibile causa	Risoluzione
La vetrina non si accende	La vetrina non è collegata	Controllare il collegamento alla presa elettrica
	Interruttore generale disattivato	Controllare che nella presa ci sia corrente
	Termoregolatore guasto	Azionare interruttore generale Rivolgersi al centro di assistenza tecnica
La vetrina non raffredda sufficientemente	La temperatura ambiente è troppo alta	Eliminare causa
	La porta viene aperta frequentemente	Eliminare causa
	Le ante non vengono chiuse bene	Fare attenzione a chiudere le ante fino a battuta
	Il frigorifero è esposto alla luce del sole	Posizionare in luogo fresco e ben areato
	Il termoregolatore è impostato male	Controllare set point termoregolatore
	Nella vetrina è conservata una quantità eccessiva di prodotti	Non riempire la vetrina eccessivamente
	Allarme AU2 - È stato ostruito lo spazio sotto la vetrina	Liberare tale spazio per consentire una corretta ventilazione
	Allarme AU2 - La temperatura ambiente è troppo alta	Eliminare causa
All'interno della vetrina si avvertono cattivi odori	L'impianto frigorifero è guasto	Rivolgersi al centro di assistenza tecnica
	Presenza di cibo avariato o cibi con odori forti	Pulire la vetrina internamente e rimuovere i residui di cibo Inserire i cibi in contenitori ermetici
Si avvertono rumori	La vetrina non è posizionata in piano	Procedere ad una corretta installazione
	È caduto qualcosa dietro o sotto la vetrina	Controllare e rimuovere l'oggetto
	Si avverte un ticchettio provenire dall'interno	È normale, è dovuto alla dilatazione di alcuni elementi
La parte in alto non è fredda	Le ventole interne sono spente	Azionare pulsante ventole interne sul termoregolatore
	Le ventole interne sono guaste	Rivolgersi al centro di assistenza tecnica
Presenza di condensa sulle ante, guida o telaio	L'umidità ambiente è molto alta	Eliminare causa
	La temperatura della vetrina è troppo bassa	Alzare la temperatura della vetrina
	La porta della vetrina è rimasta socchiusa	Prestare attenzione alla chiusura delle porte
Le ante non chiudono bene	La vetrina non è in piano	Livellare la vetrina regolando gli appositi piedini
Non si accende nessuna delle luci led	Il pulsante sul termoregolatore è spento	Azionare pulsante luci
	Alimentatore o controller sono guasti	Rivolgersi al centro di assistenza tecnica
Non si accende una sola striscia led o una parte	La striscia led è guasta	Rivolgersi al centro di assistenza tecnica
Si forma del ghiaccio all'interno della vetrina	Nell'ambiente vi è un tasso di umidità troppo alto. La vetrina viene aperta spesso o si tiene la porta aperta per un periodo di tempo eccessivo. La vetrina sta funzionando in statico (ventole interne spente)	Aprire la vetrina per lo stretto tempo necessario. Climatizzare l'ambiente. Le vetrine funzionano correttamente con un'umidità ambiente non superiore al 50%. Aumentare la durata degli sbrinamenti. Seguire istruzioni al punto 5.2 ed impostare valore (MDF 40-50-60)
Eccessiva umidità all'interno della vetrina Etichette bagnate	Nell'ambiente vi è un tasso di umidità troppo alto. Se la vetrina è impostata in ventilato (ventole interne accese) in particolare con Set +10 +14 °C. La vetrina viene aperta spesso o si tiene la porta aperta per un periodo di tempo eccessivo.	Aprire la vetrina per lo stretto tempo necessario. Climatizzare l'ambiente. Le vetrine funzionano correttamente con un'umidità ambiente non superiore al 50%. Impostare la vetrina in modalità statica (ventole interne spente) ed aumentare la durata degli sbrinamenti. Seguire istruzioni al punto 5.2 ed impostare valore (MDF 40-50-60)
Il termoregolatore indica una temperatura molto più bassa (almeno -10 °C) di quelle impostate	È possibile che il termoregolatore sia guasto	Sostituire termoregolatore

Le operazioni di manutenzione e gli interventi di riparazione devono essere eseguiti da personale specializzato.  
Prima di effettuare qualsiasi operazione scollegare la vetrina dalla rete elettrica.

# Index

1. INFORMATIONS GÉNÉRALES
2. AVERTISSEMENTS DE SÉCURITÉ
3. INSTALLATION
4. OPÉRATION
5. RÉGLAGE DES THERMORÉGULATEURS
6. OPTIONS
7. RÉGLAGES POSSIBLES
8. TEMPÉRATURES DE SERVICE DU VIN
9. ENTRETIEN ET NETTOYAGE
10. ÉLIMINATION DES ÉQUIPEMENTS USAGÉS
11. MANUEL DE DÉPANNAGE

## 1. INFORMATIONS GÉNÉRALES

Nous vous remercions d'avoir choisi ce produit et vous recommandons de lire attentivement toutes les instructions.

Ce manuel est valable pour les vitrines fabriquées après le 15/10/2023. Une partie des informations contenues dans ce manuel n'est pas valable pour les vitrines achetées antérieurement.

Il est essentiel de respecter tous les avertissements indiqués pour le bon fonctionnement de l'appareil.

Le fabricant décline toute responsabilité en cas de défaillance due au non-respect de ces dispositions.

Tous les matériaux d'emballage utilisés sont respectueux de l'environnement et recyclables, veuillez aider à éliminer l'emballage de manière écologique.

Ce manuel d'instructions est valable pour les séries de produits suivantes:

- **TECA** (TEP-M\* · TEP-C\* / TED-M\* · TED-C\*)
- **TECA B** (TBP-M\* · TBP-C\* / TBD-M\* · TBD-C\*)
- **MOD** (MP-M\* · MP-C\* / MD-M\* · MD-C\*)
- **VBR** (MP-3\* / MD-3\*)
- **TECA H** (TEP-H / TED-H)
- **TECA BH** (TBP-H / TBD-H)
- **MOD H** (MP-H / MD-H)
- **QUADRO VINO (QV)**
- **EMME 12** (EM-12 / EM-12G)

Ces instructions sont disponibles en format électronique à l'adresse suivante: <https://www.dellamarta.it/en/technical-area>.

## 2. AVERTISSEMENTS DE SÉCURITÉ

### SYSTÈME ÉLECTRIQUE

Vérifier que la tension réelle du réseau correspond à la tension indiquée sur la plaque signalétique du produit en dernière page de ce manuel et également apposée sur le produit.

Une tolérance de +/- 6% est admise. Il est indispensable de vérifier la valeur de la tension même lorsque l'appareil est en fonctionnement, sachant qu'une tension en dehors de la tolérance admise peut endommager gravement les différents composants de l'installation.

La prise standard fournie doit être branchée sur une prise monophasée avec mise à la terre.

Veuillez noter que la mise à la terre de l'installation, en plus d'être une règle de sécurité, est obligatoire en vertu de la loi.

Il est indispensable que la fiche soit placée dans une prise accessible en permanence, qui doit permettre de débrancher l'appareil en toute éventualité.

Le fabricant décline toute responsabilité en cas de non-respect de cette règle de sécurité.

Ne pas brancher plusieurs fiches en même temps sur la même prise. La fiche électrique doit être suffisamment éloignée de l'arrière de la vitrine et être visible. Ne pas pulvériser de liquides ou de gaz inflammables directement à l'intérieur ou à l'extérieur de la vitrine lorsque la fiche est insérée dans la prise.

Vérifiez que le cordon d'alimentation ne présente pas de signes d'usure ou d'abrasion le long de la gaine et que la fiche n'est pas pincée ou endommagée. Si le câble d'alimentation est endommagé, demandez son remplacement immédiat auprès du fabricant ou du centre d'assistance.

Lorsque vous déplacez la vitrine, veillez à ne pas écraser ou endommager le câble d'alimentation.

Ne pas toucher la fiche électrique avec des mains mouillées.

Le non-respect des précautions ci-dessus peut entraîner des blessures ou des dommages matériels dus à un choc électrique ou à un incendie.

Si l'appareil génère un bruit anormal, une odeur de brûlé ou de la fumée, débranchez la prise électrique et contactez le centre de service le plus proche.

Si des substances étrangères telles que de l'eau pénètrent à l'intérieur de l'appareil, débranchez le cordon d'alimentation de la prise de courant et contactez votre centre de service. Le non-respect de cette précaution peut entraîner un choc électrique ou un incendie.

## AUTRES AVERTISSEMENTS

Ne pas stocker de substances explosives, telles que des bombes aérosols contenant un gaz propulseur inflammable, à l'intérieur de l'appareil. L'ouverture prolongée de la porte peut entraîner une augmentation importante de la température dans le compartiment de l'appareil. N'utilisez pas de moyens mécaniques ou autres pour accélérer le processus de dégivrage, à l'exception de ceux recommandés par le fabricant. Ne pas endommager le circuit du réfrigérant. Ne pas utiliser d'appareils électriques dans le compartiment de stockage des aliments, à l'exception de ceux recommandés par le fabricant. L'émission de pression acoustique est inférieure à 70dB(A).

La vitrine a été conçue et construite conformément aux normes et toutes les dispositions et mesures de sécurité ont été prises dans la mesure du possible; toutefois, des risques résiduels subsistent:

- Attention aux parties saillantes, aux coins et aux arêtes, à la zone du condenseur et du compresseur (le cas échéant) qui peuvent provoquer des coupures.
- Toutes les pièces mobiles sont mises en marche et arrêtées automatiquement. Toutes les pièces mobiles sont protégées et dans les zones difficiles d'accès, il est toutefois recommandé de couper l'alimentation électrique avant de procéder aux opérations d'entretien et de nettoyage.
- En cas d'absence prolongée (plus de trois semaines), il est recommandé d'éteindre la vitrine.
- Avant de procéder à l'entretien et au nettoyage, il est recommandé de couper l'alimentation électrique et d'attendre quelques minutes. (Conformément à la directive sur les machines 2006/42/CE)

Ne pas utiliser les vitrines à des fins autres que celles pour lesquelles elles ont été conçues et fabriquées et, en général, d'une manière autre que celle indiquée dans ce manuel. Cet appareil peut être utilisé par des enfants de plus de 8 ans et par des personnes aux capacités physiques, sensorielles ou cognitives limitées ou manquant d'expérience et de connaissances si elles sont en présence d'un surveillant ou si elles ont reçu des instructions sur l'utilisation sûre de l'appareil et si elles ont compris les risques encourus. Les enfants doivent être surveillés pour s'assurer qu'ils ne jouent pas avec l'appareil.

Le nettoyage et l'entretien ne doivent pas être effectués par des enfants sans surveillance.

Ne laissez pas les portes de l'armoire frigorifique ouvertes sans surveillance et ne laissez pas les enfants pénétrer dans l'appareil, car ils pourraient se blesser ou mourir par asphyxie.

Gardez les matériaux d'emballage hors de portée des enfants. Si un enfant met sa tête dans un sac en plastique, il risque de suffoquer et de mourir. Ne laissez pas les enfants et/ou les adultes s'asseoir ou s'accrocher aux portes. Le non-respect de cette consigne pourrait entraîner la chute de la vitrine, le détachement de la porte ou le bris de verre, ce qui pourrait provoquer des blessures ou des dégâts matériels.

Ne pas placer d'objets sous ou sur la vitrine, car lors de l'ouverture et de la fermeture des portes, ces objets pourraient tomber et provoquer des blessures, des dommages matériels, des décharges électriques ou un incendie.

N'apportez aucune modification à l'appareil car une configuration différente pourrait entraîner des dommages matériels ou corporels. Della Marta Srl ne peut être tenue responsable des problèmes de sécurité et des dommages résultant de telles modifications.

Les avertissements et les consignes de sécurité contenus dans ce manuel ne couvrent pas toutes les conditions et les situations qui peuvent se présenter. Il incombe donc à l'utilisateur d'utiliser l'appareil avec bon sens, en faisant preuve de la plus grande attention et du plus grand soin lors de l'installation, de l'entretien et du fonctionnement de l'appareil.

Comme ces instructions couvrent différents modèles de produits, les caractéristiques du produit acheté peuvent différer légèrement de ce qui est décrit dans ce manuel.

Ne pas stocker dans les vitrines réfrigérées les produits qui nécessitent un contrôle strict de la température tels que les médicaments, le matériel scientifique et, en général, tous les produits sensibles aux variations de température. Les vitrines Gastronomica et Salumeria sont des vitrines d'exposition et pas de conservation. Les produits alimentaires doivent être laissés à l'intérieur pendant la période nécessaire à la présentation et à la vente.

Les vitrines mentionnées dans ce manuel peuvent être utilisées pour la conservation et le service du vin ainsi que pour l'exposition et la conservation de produits alimentaires tels que le chocolat, la charcuterie, le fromage, les confiseries, etc.

Ne pas mettre les produits alimentaires directement en contact avec la vitrine, mais utiliser des récipients ou des plateaux spécifiques à l'usage alimentaire.

Insérer les produits emballés et les bouteilles fermées. En cas de bris de bouteille et de fuite de liquide dans le compartiment réfrigéré, éteindre la vitrine et la nettoyer avec des produits neutres.

Ne pas stocker de substances explosives telles que des bombes aérosols à l'intérieur de l'appareil. Ne pas endommager le circuit du réfrigérant (IEC 60335-2-89).

Ne pas utiliser d'appareils électroniques à l'intérieur des compartiments de stockage des aliments de l'appareil, à l'exception de ceux spécifiés par le fabricant (IEC 60335-2-89).

Ci-dessous une légende des symboles figurant sur le produit, sur le couvercle du compartiment technique:



Danger matière inflammable



Danger d'explosion

### 3. INSTALLATION

#### GÉNÉRAL

Les produits sont livrés emballés dans des boîtes en carton sur une palette en bois.

Pour le transport et la manutention, ne pas retirer le produit de son emballage et utiliser des moyens mécaniques pour le déplacer. L'utilisation de gants est obligatoire.

Pour un bon fonctionnement, l'appareil doit être placé dans un endroit exempt d'humidité excessive, bien ventilé et éloigné de toute source de chaleur, dans des locaux dont la température est comprise entre 5 °C et 30 °C, en évitant également l'exposition directe aux rayons du soleil et en veillant à ce qu'il soit exempt de poussière ou d'autres sédiments.

Les dommages ou défauts causés par le non-respect de ces règles ne sont pas couverts par la garantie ou la responsabilité du fabricant.

Il est également recommandé de positionner la vitrine de manière à ce qu'elle puisse être utilisée dans des conditions d'éclairage normales (quantifiables à 200 lux) (D.E. 2006/42/CE).

L'installation ou toute opération d'entretien de cet appareil doit être effectuée par un technicien ou un centre de service qualifié.

Ne branchez jamais le câble d'alimentation sur une prise non reliée à la terre et vérifiez toujours que la mise à la terre est effectuée conformément aux réglementations locales.

Ne pas installer l'appareil dans un endroit exposé à des fuites de gaz.

La vitrine ne doit pas être placée à l'extérieur ou exposée au soleil.

#### 3.1. TECA – TECA B - MOD

##### 3.1.1. Directions générales

Les vitrines doivent être installées à l'intérieur de locaux d'une capacité minimale de 30 m<sup>3</sup> par vitrine.

Afin de garantir le bon fonctionnement du système, les vitrines doivent être positionnées de manière à ne pas récupérer l'air chaud émis par d'autres vitrines ou d'autres sources de chaleur.

Si vous avez acheté un Mod avec habillage, vous devez procéder au montage comme indiqué dans le manuel "Instructions de montage" livré avec les vitrines.

La Teca est un produit autonome et ne nécessite donc d'aucun travail de montage.

Pour qu'elle fonctionne correctement et que les portes se ferment parfaitement, il est indispensable qu'elle soit parfaitement à niveau. Le système de réfrigération central dont la vitrine est équipée fonctionne avec un système de condensation ventilée. La ventilation, c'est-à-dire l'expulsion de l'air chaud et le retour de l'air ambiant, s'effectue dans la partie inférieure de la vitrine, c'est-à-dire dans l'espace de 4 cm où sont installés les pieds.

**IL EST ABSOLUMENT INTERDIT DE FERMER OU D'OBSTRUER CET ESPACE.**

Le non-respect de cette consigne, outre qu'il augmente considérablement la consommation, peut entraîner des dysfonctionnements ou des défaillances graves et est considéré comme une utilisation incorrecte du produit, une installation défectueuse et une falsification, ce qui annule la GARANTIE DU PRODUIT.



#### **ATTENTION**

**NE PAS FERMER L'ESPACE DE 4 CM SOUS LA BASE.  
SA FERMETURE MÊME PARTIELLE EMPÊCHE LA VENTILATION.  
LE NON-RESPECT DE CETTE CONSIGNE ANNULE LA GARANTIE**

**LAISSEZ LIBRE**



**LAISSEZ LIBRE**



Le non-respect de ces consignes peut nuire au bon fonctionnement de l'appareil et entraîner une augmentation de la consommation.

L'armoire doit être installée de manière à pouvoir être déplacée facilement pour l'entretien et le nettoyage.

Ce modèle de vitrine peut être installé de l'une des manières suivantes :

- Encastré (Mod et Teca B uniquement)
- Sur sol en libre pose, sans obstacle devant les pieds de la vitrine
- Sur Socle Della Marta avec Panneau Della Marta
- Solution sur mesure si conçue et fournie par Della Marta
- Solution conçue par le client si le plan d'exécution réalisé par le client est approuvé par le département technique de Della Marta.

**Toute autre installation se fait aux risques et périls de l'installateur et est donc HORS GARANTIE.**

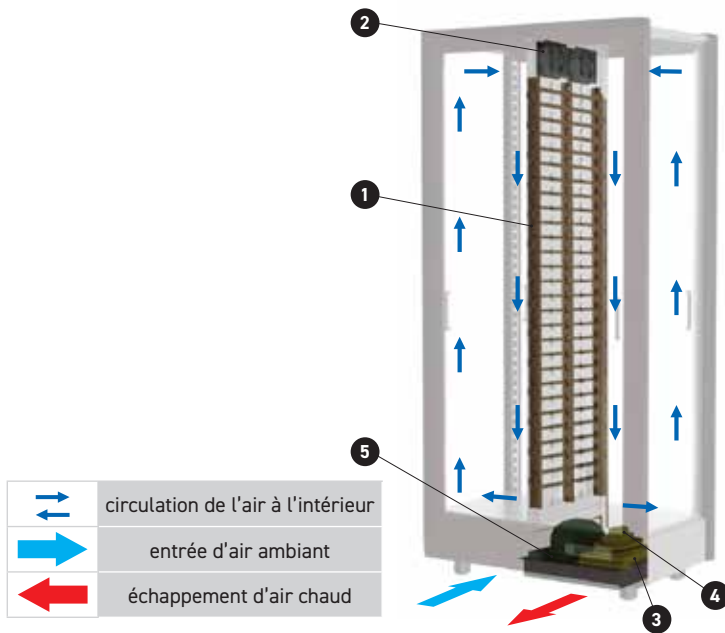

	circulation de l'air à l'intérieur
	entrée d'air ambiant
	échappement d'air chaud

**STANDARD**

**OPTIONAL**  
OPT-EAP  
Échappement d'air à l'arrière

**OPTIONAL**  
OPT-PUR  
Préparation de l'unité à distance

FRANÇAIS

Le serpentin de refroidissement **1** et les ventilateurs internes **2** sont placés au centre de la vitrine, à l'intérieur des panneaux d'aluminium. Le compresseur **3**, le condenseur horizontal avec ventilateur à pales **4** et le réservoir pour l'évaporation des condensats **5** sont placés dans un bassin spécial abaissé. Avec cette solution, lors de l'installation d'un compresseur standard, la hauteur de la base est limitée (150 mm) car l'espace inférieur où les pieds sont insérés est utilisé (40 mm). La circulation de l'air de condensation se fait par la partie inférieure de la face avant.

### 3.1.2. Positionnement

Retirer les cartons et les protections. Pour déplacer la vitrine de la palette en bois au sol et à la position d'installation suivante, saisissez la base inférieure : l'utilisation de gants est obligatoire.

Une fois placée dans sa position finale, laisser la vitrine éteinte pendant au moins 4 heures, ce qui réduit le risque de dysfonctionnement du groupe frigorifique dû au transport.

### 3.1.3. Fixation au mur

Ces modèles de vitrine ne nécessitent pas de montage mural.

### 3.1.4 . Agencement intérieur (standard)

#### BOUTEILLES HORIZONTALES



**1.** Insérez la tige en aluminium dans les trous réalisés dans les panneaux en aluminium centraux du compartiment droit.



**2.** Insérer le clip d'arrêt dans la tige dans le trou le plus loin des panneaux centraux.



**3.** Après avoir placé complètement la tige, bloquer avec le deuxième clip au compartiment gauche.

#### BOUTEILLES FRONTALES \ INCLINÉES \ ÉTAGÈRES



**1.** Insérer les supports à la hauteur souhaitée en insérant la douille dans la fente.  
**2.** Placez ensuite le support correspondant sur les 4 appuis.



## 3.2. TECA H – TECA BH - MOD H

### 3.2.1. Directions générales

Mod H et Teca H doivent être installés à l'intérieur de locaux d'une capacité minimale de 20 m<sup>3</sup> par vitrine.

Afin de garantir le bon fonctionnement du système, il est nécessaire que les vitrines soient positionnées de manière à ne pas récupérer l'air chaud émis par d'autres vitrines ou d'autres sources de chaleur.

Si vous avez acheté un Mod H avec habillage, vous devez procéder au montage comme indiqué dans le manuel "Instructions de montage" livré avec les vitrines.

Le système de réfrigération dont la vitrine est équipée fonctionne avec un système de condensation statique.

L'aspiration de l'air ambiant nécessaire au refroidissement du condenseur s'effectue dans la partie inférieure de la vitrine, c'est-à-dire dans l'espace de 4 cm où sont installés les pieds. IL EST ABSOLUMENT INTERDIT DE FERMER OU D'OBSTRUER CET ESPACE.

Le non-respect de ce qui précède, outre qu'il augmente considérablement la consommation, peut entraîner de graves dysfonctionnements ou pannes et est considéré comme une utilisation impropre du produit, une installation défectueuse et une altération, ce qui entraîne l'annulation de la GARANTIE DU PRODUIT.

L'arrière du réfrigérateur doit être placé à une distance d'au moins 30 mm du mur. La chaleur émise par le condenseur situé à l'arrière de l'armoire doit être dispersée.

**Dans le cas d'un appareil encastré, il est donc nécessaire d'évacuer l'air chaud à l'intérieur de la cavité supérieure ou en faisant des grilles dans la partie supérieure du mur où est placée la vitrine. L'air chaud doit pouvoir être évacué!**

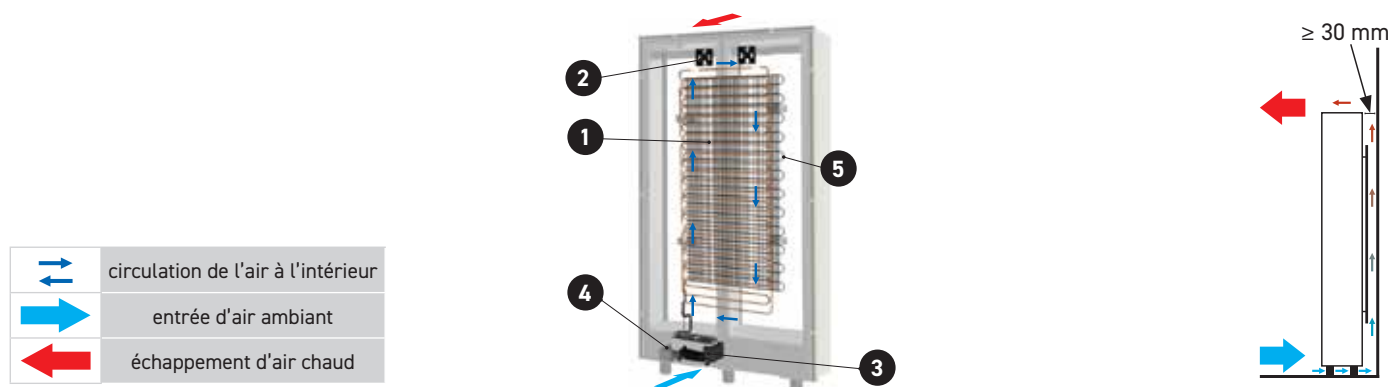

Le serpentin de refroidissement ① et les ventilateurs internes ② sont situés à l'intérieur du compartiment réfrigéré, derrière le panneau arrière en aluminium. Le compresseur inverter ③ et le réservoir d'évaporation des condensats ④ sont insérés dans la base inférieure. Le condensateur statique ⑤ est installé à l'arrière de la vitrine. Le condenseur est refroidi par convection sans l'aide de ventilateurs. L'air ambiant passe sous la base et monte dans l'espace entre le fond de la vitrine et le mur, se réchauffe et sort par le haut.

Ce modèle de vitrine peut être installé de l'une des manières suivantes :

- Encastré (Mod H et Teca BH uniquement)
- Sur sol en libre pose, sans obstacle devant les pieds de la vitrine
- Sur Socle Della Marta avec Panneau Della Marta
- Solution sur mesure si conçue et fournie par Della Marta
- Solution conçue par le client si le plan d'exécution réalisé par le client est approuvé par le département technique de Della Marta.

**Toute autre installation se fait aux risques et périls de l'installateur et est donc HORS GARANTIE.**

### 3.2.2. Positionnement

Les vitrines à faible profondeur n'ont pas une bonne stabilité, il faut donc les sortir de leur emballage et les mouvementer avec précaution. Retirez le carton et les protections en polystyrène. Compte tenu de la faible profondeur de la vitrine et du manque de stabilité qui en résulte, toutes les opérations à effectuer, depuis l'enlèvement de l'emballage jusqu'à l'installation complète de la vitrine, doivent être réalisées par au moins deux installateurs.

Retirer le support métallique qui fixe la vitrine à la palette, en veillant à ce que la vitrine soit toujours maintenue en position verticale.

Pour positionner l'unité, une fois l'emballage retiré, saisissez les poignées situées à l'arrière de la vitrine.

Positionner la vitrine sur le sol à proximité de l'endroit où elle doit être installée.

Veillez à ce que la vitrine soit de niveau en utilisant les pieds de nivellement jusqu'à ce qu'elle soit absolument stable. Le non-respect de cette précaution peut entraîner le basculement de la vitrine et, par conséquent, des dommages matériels et corporels. Il est impératif pour son bon fonctionnement et pour la fermeture parfaite des portes qu'elle soit parfaitement à niveau.

Une fois la vitrine positionnée sur le sol et placée dans la zone d'installation, retirez les poignées de levage de la vitrine en dévissant les 4 vis situées à l'arrière. Il est conseillé de conserver les poignées et leurs vis pour un éventuel déplacement ultérieur de la vitrine.

### 3.2.3. Fixation au mur

Fixer la vitrine au mur à l'aide des équerres fournies. Le type de vis ou de cheville à utiliser pour fixer le support au mur doit être décidé par l'installateur en fonction du support (placoplâtre, maçonnerie, bois, etc.).

La fixation murale varie en fonction des différents types de modèles comme détaillé ci-dessous.

#### TECA H

Fixer le support fourni au centre de la paroi arrière. Placer la vitrine sur le mur au niveau du support précédemment fixé. Fixer la vitrine au support à l'aide de la vis fournie.

#### TECA BH

Visser les supports fournis sur le dessus de la niche, à gauche et à droite, à une distance de 31 mm des parois latérales et à une distance de 7 mm de la paroi avant. Le support doit être fixé avec le trou fileté vers l'extérieur de la niche (fig. 1).

Insérer la vitrine dans la niche (fig. 2).

Visser les goupilles filetées fournies au support précédemment vissé au mur (fig. 3). Positionner le cadre et appuyer sur les goupilles d'emboîtement pour les fermer.



#### MOD H

Positionner la vitrine sur le sol.

Avant d'insérer la vitrine dans la niche, fixer l'entretoise en aluminium au centre du mur à une hauteur de 20 mm au-dessus de la hauteur de la vitrine choisie, en suivant les instructions du point 3.2 (fig. 4).

Visser le support dans la partie supérieure de la vitrine (fig. 5).

Insérez la vitrine dans la niche et vissez le support monté sur la partie supérieure de la vitrine à l'entretoise préalablement fixée au mur (fig. 6).

#### ATTENTION

Dans le cas de vitrines avec revêtement FIT, la vitrine doit dans tous les cas être fixée au mur en suivant les instructions fournies avec l'habillage.



Une fois placée dans sa position définitive, laissez la vitrine éteinte pendant au moins 4 heures, ce qui réduit le risque de dysfonctionnement de l'appareil frigorifique dû au transport.

### 3.2.4 Agencement intérieur (H)

#### BOUTEILLES HORIZONTALES



1. Insérez la tige en aluminium dans les trous réalisés dans les panneaux en aluminium centraux du compartiment droit.



2. Insérer le clip d'arrêt dans la tige dans le trou le plus loin des panneaux centraux.



3. Après avoir placé complètement la tige, bloquer avec le deuxième clip au compartiment gauche.

#### ÉTAGÈRES



1. Insérer les supports à la hauteur souhaitée en insérant la douille dans la fente.
2. Placez ensuite le support correspondant sur les 4 appuis.

#### BOUTEILLES INCLINÉES



1. Insérer les deux supports d'étagère filetés à la hauteur souhaitée en insérant la douille dans la fente.



2. Poser le support en plexiglas en faisant coïncider les fentes avec les trous filetés.



3. Serrer les vis de fixation.



## 3.3. EMME 12

### 3.3.1. Directions générales

L'Emme 12 doit être installée à l'intérieur de locaux d'une capacité minimale de 20 m<sup>3</sup>.

Compte tenu de la profondeur réduite de la vitrine et du manque de stabilité qui en découle, toutes les opérations à effectuer, de l'enlèvement de l'emballage à l'installation complète de la vitrine, doivent être réalisées par au moins 2 installateurs.

Afin de garantir le bon fonctionnement du système, il est nécessaire que les vitrines soient positionnées de manière à ne pas récupérer l'air chaud émis par d'autres vitrines ou d'autres sources de chaleur. La vitrine Emme 12 est conçue pour être installée contre le mur.

La chaleur émise par le condenseur situé à l'arrière de la vitrine doit être dispersée.

Dans le cas d'une installation encastrée, il est donc nécessaire de prévoir l'évacuation de l'air chaud à l'intérieur de la cavité supérieure, ou en réalisant des grilles dans la partie supérieure du mur où repose la vitrine. L'air chaud doit pouvoir s'échapper !! Il est également nécessaire, pour garantir l'ouverture correcte et l'utilisation du produit, que la niche à l'intérieur de laquelle il est inséré ait un minimum de 20 mm de lumière de chaque côté.

Le système de réfrigération dont la vitrine est équipée fonctionne avec un système de condensation statique.

L'arrière du réfrigérateur doit être positionné à la distance du mur déterminée par le support d'origine fourni. La chaleur émise par le condenseur situé à l'arrière de la vitrine doit être dispersée.

### 3.3.2. Positionnement

Retirer le carton et les protections en polystyrène.

Pour positionner l'appareil, une fois l'emballage retiré, saisissez les poignées situées à l'arrière de la vitrine.

L'utilisation de gants est obligatoire.

Retirez les supports métalliques qui fixent la vitrine à la palette, en veillant à ce que la vitrine soit toujours maintenue en position verticale.

Placez la vitrine sur le sol à proximité de l'endroit où elle doit être installée.

Veillez à ne pas ouvrir la porte avant que les travaux de fixation au mur ne soient terminés afin de ne pas déséquilibrer la vitrine.

### 3.3.3. Fixation au mur

Fixer la vitrine au mur à l'aide du support fourni et prémonté sur la vitrine. Le type de vis ou de chevilles à utiliser pour fixer le support au mur doit être décidé par l'installateur en fonction du support (placoplâtre, maçonnerie, bois, etc.).

Le support mural fourni avec la vitrine permet une fixation à deux distances différentes du mur:

- 2,5 cm pour une installation standard
- 4 cm pour l'installation dans le cas de panneaux ou de profils muraux qui génèrent une épaisseur

Ce modèle de vitrine peut être installé de l'une des manières suivantes :

- Sur sol en libre pose, sans obstacle devant les pieds de la vitrine
- Solution sur mesure si conçue et fournie par Della Marta
- Solution conçue par le client si le plan d'exécution réalisé par le client est approuvé par le département technique de Della Marta.

**Toute autre installation se fait aux risques et périls de l'installateur et est donc HORS GARANTIE.**

## 3.4. QUADRO VINO

### 3.4.1. Directions générales

Le Quadro Vino est conçu pour être accroché au mur.

Veillez à ne pas obstruer les grilles situées sur le corps du produit.

Afin d'assurer le bon fonctionnement du système, le Quadro Vino doit être placé à l'écart des sources de chaleur.

### 3.4.2. Positionnement

Le produit emballé doit être manipulé en position horizontale à l'aide de chariots ou de transpalettes. Une fois sorti de l'emballage, le produit doit être manipulé manuellement et installé sur le mur par au moins deux personnes.

Le produit n'atteint sa stabilité que lorsqu'il est accroché au mur. Ne pas l'installer différemment ou le placer sur d'autres surfaces.

### 3.4.3. Fixation au mur

Les deux supports fournis doivent être fixés au mur à l'aide de chevilles à choisir en fonction des caractéristiques du support où ils seront insérés (brique perforée, béton, placoplâtre, etc.) et en fonction de la charge qu'ils peuvent supporter (indiquée sur les différents types de chevilles). Le fabricant décline toute responsabilité quant à l'installation du produit.

Pour la position des éléments, se référer au dessin ci-dessous où (D) est l'entraxe et (H1) la hauteur à laquelle les supports doivent être positionnés tandis que (H2) et (D2) indiquent la position de la prise électrique.

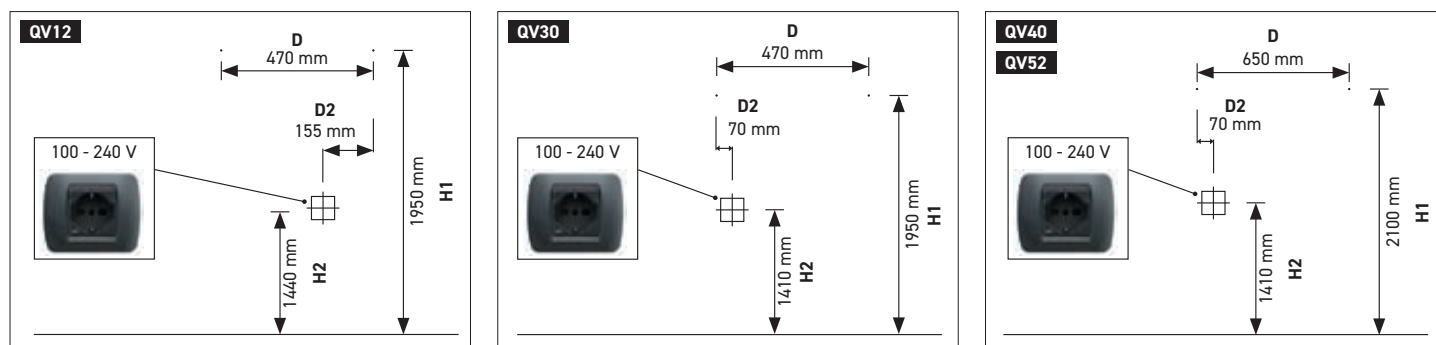

Accrocher le Quadro Vino au mur en insérant les crochets des supports dans les encoches situées à l'arrière de la carrosserie. Pour mettre à niveau le Quadro Vino, utiliser les deux vis des supports.

Insérer la fiche dans la prise (voir sécurité du système électrique).

### 3.4.4. Montage Porte

Montez la porte en suivant les instructions ci-dessous:



1. Insérer la goupille en acier dans le trou du support inférieur.



2. Insérer les bagues en plastique dans les trous du cadre de l'ouvrant.



3. Insérer l'ouvrant avec la douille dans la goupille.



4. Visser la vis dans le support supérieur, en veillant à ce qu'elle s'engage dans la douille supérieure de l'ouvrant.

## 3.5. MODULE VBR

### 3.5.1. Directions générales

Le module VBR est conçu pour être superposé aux vitrines MOD.

Veillez à ne pas obstruer les grilles du couvercle supérieur du produit. Laissez donc un espace supérieur qui assure une circulation d'air suffisante.

### 3.5.2. Positionnement

Procéder dans l'ordre suivant:



**1.** Placer le module "B" sur le module "A" en le faisant glisser depuis le côté de la vitrine en le faisant glisser par le côté de la vitrine en glissant sur les patins prémontés sur le module.



**2.** Fixer le module supérieur à l'aide de supports à positionner dans la partie de la vitrine entre les portes supérieure et inférieure.



**3.** Dérouler la bande ondulée sur le module B en la faisant glisser à travers le canal de l'épaule des deux modules, jusqu'à ce qu'il se connecte au conduit ondulé de la vitrine inférieure, en l'emboîtant à l'intérieur (cela permettra d'évacuer les condensats du module supérieur).



**4.** Connecter le câble avec des attaches mâles sur l'épaule opposée du module au câble sortant de la fenêtre inférieure.

## 4. OPÉRATION

### 4.1. MOD – TECA – TECA H – MOD H – EMME 12 - VBR

#### 4.1.1. Procédure de première mise en service

- Attendre au moins 4 heures après la dernière manipulation pour l'installation.
- Insérer la fiche dans la prise de courant (voir sécurité du système électrique).
- Pour démarrer l'appareil, utilisez l'interrupteur principal situé selon le modèle:
  - TECA \ TECAH : À l'intérieur du bandeau d'habillage sous les portes
  - MOD \ MOD H: Devant à côté du régulateur de température
  - EMME 12: Derrière la vitrine à droite
  - VBR: Dans la vitrine en haut à gauche
- Allumer la vitrine en appuyant sur le bouton d'alimentation du thermorégulateur (voir la section 5 relative au régulateur de température concerné).
- Laissez l'appareil fonctionner à vide pendant au moins deux heures avant d'y introduire des bouteilles ou des aliments.
- L'appareil peut être bruyant au début ; progressivement, après le rodage nécessaire, le bruit diminuera.
- Le compresseur démarre automatiquement après quelques minutes, si l'appareil est éteint et rallumé immédiatement ou pendant le réglage de la température, le compresseur s'arrête et redémarre automatiquement après quelques minutes.

#### 4.1.2. Usage du produit

Les vitrines sont réglées en standard avec un delta de 2 °C . Si la température de consigne est de 8 °C, le système s'arrêtera lorsque cette température sera atteinte et redémarrera lorsque la température sera de 10 °C.

Si le produit n'est pas utilisé pendant plusieurs jours ou en cas d'absence pendant de longues périodes, il est recommandé de l'éteindre ou de le mettre en mode conservation (SET 10°C et arrêt de la ventilation interne).

Ce réglage a pour but d'éviter la condensation et une consommation élevée pendant les périodes d'inutilisation.

Il est conseillé d'éteindre l'éclairage en dehors des périodes d'utilisation afin de préserver la durée de vie des LED, d'éviter le dégagement de chaleur des LED et de limiter la consommation.

## 4.2. QUADRO VINO

#### 4.2.1. Procédure de première mise en service

- Insérer la fiche dans la prise de courant (voir sécurité du système électrique).
- Pour mettre l'appareil en marche, appuyez sur l'interrupteur principal situé dans le boîtier d'où sort le câble d'alimentation.
- Vérifier que l'interrupteur unipolaire situé au-dessus du Quadro est en position de marche.
- Laissez l'unité vide fonctionner pendant au moins deux heures avant d'y insérer des bouteilles.
- Le système thermoélectrique démarre automatiquement après quelques secondes, si l'appareil est éteint et rallumé immédiatement ou pendant le réglage de la température, le système thermoélectrique s'arrête et redémarre automatiquement après quelques minutes

#### 4.2.2. Product usage

Le QV est un réfrigérateur et n'a pas de fonction de stockage. La température interne varie en fonction de la température ambiante.

Le QV peut être conservé en tant que présentoir (éteint) ou en tant que réfrigérateur en activant l'interrupteur à bascule situé sur le dessus du Quadro Vino.

Le Quadro Vino est un produit doté d'une fonction de présentation. Il est donc conseillé de le maintenir en mode présentation (Système éteint avec Éclairage allumées ou éteintes) afin que le système ne soit allumé que lorsque la réfrigération est nécessaire.

Le Quadro Vino est réglé en standard avec un delta de 2 °C. Ainsi, si la température de consigne est de 12 °C, le système s'arrêtera lorsque la température de consigne de 12 °C sera atteinte et redémarrera lorsque la température sera de 14 °C. Il est recommandé d'éteindre l'éclairage en dehors des périodes d'utilisation afin de préserver la durée de vie des LED, d'éviter la production de chaleur par les LED et de limiter la consommation.

Afin d'éviter une tension excessive sur les fixations murales, il est recommandé d'ouvrir la porte sans dépasser 90° par rapport à la position fermée.

Charge maximale sur le support: 3 kg.

## 5. RÉGLAGE DES THERMORÉGULATEURS

### 5.1. DIXELL XW60L

Standard sur: MOD – TECA – TECA B – MOD H – TECA H – TECA BH

Optionnel sur: -

Pas disponible: EMME 12 – VBR

#### 5.1.1. Fonctions touches et signification témoins

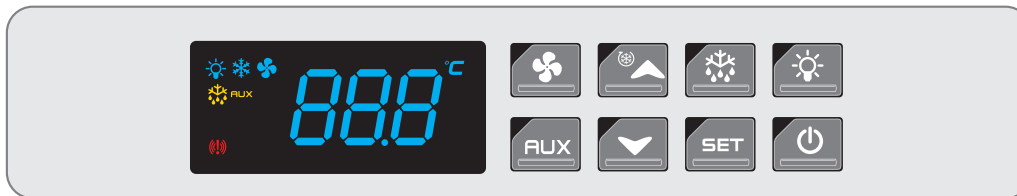

##### FONCTION DES TOUCHES

- Permet d'allumer et d'éteindre l'instrument
- Allume et éteint l'éclairage
- SET** Pour afficher/modifier le point de consigne
- Pour lancer le dégivrage manuel
- Pour réduire la température
- Pour augmenter la température
- AUX** Pour activer le rechauffage du cadre des portes/rails (le cas échéant)
- Pour activer les ventilateurs internes

##### SIGNIFICATION TÉMOINS

- Compresseur actif
- Eclairage allumé
- Dégivrage en cours
- AUX** Chauffage du cadre allumé
- Ventilateurs internes en fonction
- Alarme de température
- (Allumé) Unité de mesure  
(Clignotant) Programmation

#### 5.1.2. Réglage de la température

Pour régler la température souhaitée, appuyez sur la touche **SET**. Le symbole se mettra à clignoter.

Agir sur les touches pour régler la température. Appuyer encore sur la touche **SET** pour confirmer le choix. La température affichée est détectée par la sonde située dans la partie supérieure du compartiment.

#### 5.1.3. Dégivrage

Le produit est équipé d'un système de dégivrage automatique, de sorte qu'aucune intervention manuelle n'est nécessaire. Si l'on souhaite également procéder à un dégivrage manuel, il suffit d'appuyer sur le bouton pendant au moins trois secondes pour interrompre la réfrigération pendant quinze minutes. Après cette période, la vitrine reprendra son fonctionnement normal avec les températures précédemment programmées.

Pour modifier les réglages de dégivrage automatique, les paramètres suivants du régulateur de température doivent être ajustés:

Intervalle de dégivrage (heures)

Durée du dégivrage (minutes)

Procédure:

1. Appuyer sur les touches **SET** et en même temps jusqu'à ce que l'écran affiche .
2. Appuyer sur la touche jusqu'à ce que l'écran affiche   
Appuyer sur la touche **SET**  
Appuyer sur les touches et pour régler la valeur souhaitée  
Appuyer sur la touche **SET** pour confirmer.
3. Appuyer sur la touche jusqu'à ce que l'écran affiche   
Appuyer sur la touche **SET**  
Appuyer sur les touches et pour régler la valeur souhaitée  
Appuyer sur la touche **SET** pour confirmer.
4. Attendre environ 15 secondes pour que le régulateur de température quitte automatiquement la fonction de programmation et affiche à nouveau la température.

#### 5.1.4. Blocage de la température minimum réglable

Les régulateurs de température de toutes les vitrines sont verrouillés de manière à ce que l'utilisateur ne puisse pas régler des températures inférieures à celles programmées MOD +3°C (sauf P\*CAR10-20 +12°C) TECA +4°C (sauf TC10-20 +12°C). Il est interdit d'entrer dans les paramètres cachés du régulateur de température et de modifier ces valeurs.

Les vitrines ne sont pas conçues et construites pour fonctionner à basse température. Le non-respect de cette consigne entraîne l'annulation de la garantie.

#### 5.1.5. Alarme de température du condenseur

Si l'alarme **HAR2** apparaît sur l'écran cela signifie que la température détectée par la deuxième sonde sur le condenseur a dépassé les limites de sécurité fixées par le fabricant. Les raisons peuvent être les suivantes:

- L'espace inférieur de la fenêtre, où se produit l'échange d'air pour la condensation ventilée, a été obstrué.
- La température et l'humidité ambiantes sont trop élevées.
- Le condenseur est complètement obstrué par la poussière, ce qui nuit à la ventilation. Procéder au nettoyage comme indiqué au point 8.1.

### 5.2. ATEX FLEX COMPACT

Standard sur: EMME 12

Optionnel sur: MOD - TECA - TECA B - MOD H - TECA H - TECA BH

Pas disponible: VBR

#### 5.2.1. Fonctions touches et signification témoins



##### FONCTION DES TOUCHES

- Allume et éteint la lumière
- Touche de confirmation - Menu d'entrée - Confirmation
- Flèche vers le haut dans les menus - Activation de la ventilation interne
- Flèche vers le bas dans les menus - Activer la résistance (le cas échéant)
- Permet d'allumer et d'éteindre l'inst

##### SIGNIFICATION TÉMOINS

- Compresseur actif
- Ventilateurs internes activés
- Unités de mesure
- Connecté au Wi-Fi
- Connecté au Cloud
- Connecté au Bluetooth
- Éclairage sur

#### 5.2.2. Réglage de la température

Pour régler la température souhaitée, appuyez sur la touche pour accéder au menu.

Sélectionner ensuite le menu M1 et entrez en appuyant à nouveau sur la touche .

Agir sur les touches pour régler la température. Appuyez à nouveau sur la touche pour confirmer votre choix.

La température affichée est détectée par la sonde située au fond de la vitrine.

#### 5.2.3. Dégivrage

Le produit est équipé d'un système de dégivrage automatique, de sorte qu'aucune intervention manuelle n'est nécessaire.

Si un dégivrage manuel est également souhaité, appuyez sur la touche pour accéder au menu.

Sélectionnez ensuite le menu M2 et entrez en appuyant à nouveau sur la touche .

Le dégivrage de la durée réglée en usine démarre alors.

À la fin du dégivrage, la vitrine reprend son fonctionnement normal avec les températures précédemment programmées.

#### 5.2.4. Blocage de la température minimum réglable

Les régulateurs de température de toutes les vitrines sont verrouillés de manière à ce que l'utilisateur ne puisse pas régler des températures inférieures à celles programmées MOD +3°C (sauf P\*VBR10 et P\*CAR10-20 +12°C) TECA +4°C (sauf TC10-20 +12°C). Il est interdit d'entrer dans les paramètres cachés du régulateur de température et de modifier ces valeurs. Les vitrines ne sont pas conçues et construites pour fonctionner à basse température. Le non-respect de cette consigne entraîne l'annulation de la garantie.

#### 5.2.5. Alarme de température du condenseur

Si l'alarme **Hi cn** apparaît sur l'écran, cela signifie que la température détectée par la deuxième sonde sur le condenseur a dépassé les limites de sécurité fixées par le fabricant. Les raisons peuvent être les suivantes:

- L'espace inférieur de la vitrine où s'effectue le renouvellement de l'air pour la condensation ventilée a été obstrué.
- La température et l'humidité ambiantes sont trop élevées.
- Le condenseur est complètement obstrué par la poussière, ce qui nuit à la ventilation. Procéder au nettoyage comme indiqué au point 9.1.

#### 5.2.6. Fonction "Lock" Clavier

Afin d'éviter toute activation involontaire du clavier, il est recommandé d'utiliser la fonction LOCK du clavier.

Pour activer le verrouillage des touches, appuyez et maintenez simultanément ▲ + ▼ sur le thermostat jusqu'à ce que le mot LOCK ON apparaisse sur l'écran.

Pour désactiver le verrouillage des touches, appuyez et maintenez simultanément ▲ + ▼ sur le thermostat jusqu'à ce que le mot LOCK OFF apparaisse sur l'écran.

#### 5.2.7. Connexion à l'Expo ConneX App

Une fois le réfrigérateur installé, le contrôleur FLEX peut être commandé par l'application ConneX 2.x, qui peut être téléchargée gratuitement sur le Play Store ou l'App Store à l'aide des codes QR imprimés sur la feuille de chaque réfrigérateur. L'application permet de gérer les unités de réfrigération via une connexion internet après l'enregistrement de l'utilisateur.



#### ENREGISTREMENT

Après les pages de présentation, la page d'inscription apparaît. Tous les champs doivent être remplis en suivant les instructions étape par étape. Le champ Token doit être celui indiqué sur la feuille avec les codes QR. Une fois les appareils connectés, la page de compilation des données s'affichera afin d'obtenir le rapport de test utile pour obtenir les avantages fiscaux prévus par le plan Transition 4.0 (valable uniquement pour l'État italien).



**Attention: le TOKEN requis lors de l'enregistrement de l'application est indiqué sur une feuille imprimée jointe à ce manuel.** Cette opération d'enregistrement doit être effectuée par l'utilisateur final à l'aide de ses propres informations d'identification.

L'application Expo ConneX est disponible sur le Play Store et l'App Store



### 5.3. DIXELL XR02CX -0N0C0

Standard: QUADRO VINO

Optionnel sur: -

Pas disponible: MOD – TECA – TECA B – MOD H – TECA H- TECA BH – EMMÉ 12

#### 5.3.1. Fonctions touches et signification témoins



##### FONCTION DES TOUCHES

- SET** Pour afficher/modifier le point de consigne
- ▼ Pour diminuer la température
- ▲ Pour augmenter la température

##### SIGNIFICATION TÉMOINS

- ❄ Compresseur actif
- 🌞 Dégivrage en cours
- °C (Allumé) Unité de mesure  
(Clignotant) Programmation

#### 5.3.2. Réglage de la température

Quadro Vino ne nécessite aucun réglage de température de la part du client.

Toutes les fonctions sont exécutées en toute autonomie par le Quadro Vino, qui s'ajuste lui-même pour maintenir la température réglée en usine.

La température réglée en usine peut être modifiée en ajustant le régulateur de température.

NOTE : Pour accéder au régulateur de température, il est nécessaire d'ouvrir la porte et d'enlever le panneau de finition magnétique. Le régulateur de température est situé dans le coin supérieur droit.

#### 5.3.3. Dégivrage

Le produit est équipé d'un système de dégivrage automatique qui ne nécessite aucune intervention manuelle.

Le dégivrage est contrôlé par un régulateur de température qui arrête le système de réfrigération pendant 15 minutes toutes les 3 heures de fonctionnement.

#### 5.3.4. Blocage de la température minimum réglable

Le régulateur de température est verrouillé de manière à ce que l'utilisateur ne puisse pas régler des températures inférieures aux réglages d'usine.

Il est interdit d'entrer dans les paramètres cachés du régulateur de température et de modifier ces valeurs.

Le Quadro n'est pas conçu et construit pour fonctionner en dehors des plages de température indiquées. Le non-respect de cette consigne entraîne l'annulation de la garantie.

#### 5.3.5. Gestion de l'éclairage interne

L'éclairage à l'intérieur du Quadro Vino n'est pas contrôlé directement par le régulateur de température.

Pour le régler, il est nécessaire d'actionner le bouton tactile situé en haut du corps. Pour allumer et éteindre la lumière, il suffit de toucher une fois la surface du bouton.

Pour régler l'intensité lumineuse, maintenez votre doigt sur la surface du bouton jusqu'à ce que l'intensité lumineuse souhaitée soit atteinte.

N.B. : Le contrôle de l'intensité lumineuse fonctionne par rampes alternées. Lors de la première pression, l'intensité lumineuse DIMINUE jusqu'au minimum. Lors de la deuxième pression, l'intensité lumineuse AUGMENTE jusqu'au maximum.



## 5.4. DIXELL XR02CX-5ROC1

Standard: VBR

Optionnel sur: -

Pas disponible: MOD – TECA – TECA B – MOD H – TECA H– TECA BH – EMMÉ 12 - QV

### 5.4.1. Fonctions touches et signification témoins



#### FONCTION DES TOUCHES

- SET** Pour afficher/modifier le point de consigne
- ▼ Pour diminuer la température
- ▲ Pour augmenter la température

#### SIGNIFICATION TÉMOINS

- ❄ Compresseur actif
- ☀ Dégivrage en cours
- °C (Allumé) Unité de mesure  
(Clignotant) Programmation

### 5.4.2. Réglage de la température

Pour régler la température souhaitée, appuyez sur la touche **SET**. Le symbole °C se mettra à clignoter.

Agir sur les touches ▼ ▲ pour régler la température. Appuyer encore sur la touche **SET** pour confirmer le choix.

La température affichée est détectée par la sonde située au bas des panneaux centraux en aluminium.

### 5.4.3. Dégivrage

Le produit est équipé d'un système de dégivrage automatique, de sorte qu'aucune intervention manuelle n'est nécessaire.

Pour modifier les réglages de dégivrage automatique, les paramètres suivants du régulateur de température doivent être ajustés:

**idf** Intervalle de dégivrage (heures)

**ndf** Durée du dégivrage (minutes)

#### Procédure:

- Appuyer sur les touches **SET** et ▼ en même temps jusqu'à ce que l'écran affiche **HY**.
- Appuyer sur la touche ▼ jusqu'à ce que l'écran affiche **idf**  
Appuyer sur la touche **SET**  
Appuyer sur la touche ▼ et ▲ pour régler la valeur souhaitée  
Appuyer sur la touche **SET** pour confirmer
- Appuyer sur la touche ▲ jusqu'à ce que l'écran affiche **ndf**  
Appuyer sur la touche **SET**  
Appuyer sur la touche ▼ et ▲ pour régler la valeur souhaitée  
Appuyer sur la touche **SET** pour confirmer.
- Attendre environ 15 secondes pour que le régulateur de température quitte automatiquement la fonction de programmation et affiche à nouveau la température

### 5.4.4. Blocage de la température minimum réglable

Les régulateurs de température de toutes les vitrines VBR sont verrouillés à une température minimale réglable de +12°C, de sorte que l'utilisateur ne puisse pas régler des températures inférieures à celles programmées.

Il est interdit d'entrer dans les paramètres cachés du régulateur de température et de modifier ces valeurs. Les vitrines ne sont pas conçues et construites pour fonctionner à basse température. Le non-respect de cette consigne entraîne l'annulation de la garantie.

### 5.4.5. Gestion de l'éclairage interne (Seulement module VBR)

L'éclairage du module supérieur "B" est allumé en même temps que celui du module inférieur "A" en actionnant le bouton du régulateur de température du module "A". Si vous souhaitez que le module supérieur "B" reste éteint et le module inférieur "A" allumé, vous devez utiliser l'interrupteur manuel ( I-O ) du module supérieur "B" situé à côté du régulateur de température.

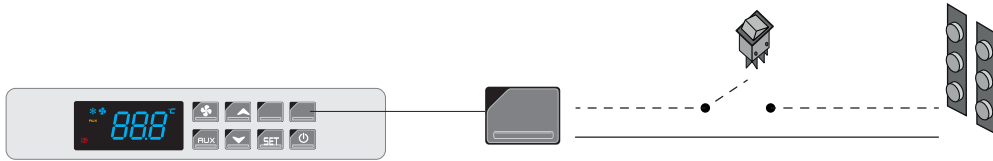





## 6. OPTIONS

### 6.1. CONTROLLER LED DRC1224-5CV (OPT-RGB \ OPT-CBD \ OPT-CLB)









Ce contrôleur de LED (DRC1224-5CV) peut être utilisé pour contrôler des LEDs RGB et BLANC. Avec le même contrôleur, il est également possible de contrôler plusieurs vitrines simultanément.

#### 6.1.1. GESTION DE L'ÉCLAIRAGE BLANC (OPT-CBD \ OPT-CLB)











-  Allumer/éteindre les LED.
-  Appuyez sur cette touche pour utiliser la télécommande à LED blanches.
-  Faites glisser le curseur pour définir la nuance de blanc souhaitée (OPT-CBD).
-  Diminuer/augmenter l'intensité des lumières.
-  Sauvegarde/rappel du réglage:  
Appui long: sauvegarde l'intensité lumineuse réglée (une pour chaque bouton).  
Appui court: rappelle l'intensité lumineuse enregistrée.

#### 6.1.2. GESTION DE L'ÉCLAIRAGE RGB (OPT-RGB)

-  Allumer/éteindre les LED
-  Appuyez sur cette touche pour utiliser la télécommande à LED RGB.
-  Diminuer/augmenter l'intensité des lumières.
-  Réglage direct des couleurs (rouge, vert, bleu).
-  Démarrer le mode dynamique (chaque pression change de mode).
-  Vitesse du mode dynamique sélectionné (chaque pression modifie la vitesse).
-  Sauvegarde/rappel du réglage :  
Appui long : sauvegarde l'intensité lumineuse réglée (une pour chaque bouton).  
Appui court: rappelle l'intensité lumineuse enregistrée.

### 6.1.3. SYNCHRONISATION TÉLÉCOMMANDE-VITRINE (OPT-RGB \ OPT-CLB \ OPT-CBD)

Si plusieurs vitrines sont installées, cela permet de maintenir le même réglage de la lumière sur toutes les vitrines synchronisées.

1. Allumez les lumières à partir du thermostat en appuyant sur le bouton 
2. Éteindre immédiatement les lumières à partir du thermostat en appuyant à nouveau sur le bouton 
3. Attendre 7 secondes
4. Rallumez les lumières du thermostat en appuyant sur le bouton 
5. Éteindre immédiatement les lumières à partir du thermostat en appuyant sur le bouton 
6. Attendre à nouveau 7 secondes
7. Rallumer les lumières du thermostat en appuyant sur le bouton 
8. Dans les 5 secondes, appuyée 3 fois sur la touche  de la télécommande (les LED clignotent).
9. DANS LE CAS DU BLANC DYNAMIQUE: Appuyer sur la touche  de la télécommande, puis   
DANS LE CAS DU RGB: Appuyer  sur la télécommande, puis 

Il est également possible de synchroniser plusieurs télécommandes en effectuant la même opération de synchronisation pour chacune d'entre elles, offrant ainsi plus d'outils aux différents utilisateurs de la vitrine.

## 6.2. CONTROLLER LED ATEX (OPT-RGB-CX \ OPT-CBD-CX \ OPT-CLB-CX)



Ce contrôleur de LED ATEX peut être utilisé pour contrôler des LED RGB et des LED BLANCHES. Il ne peut être utilisé qu'avec le contrôleur ATEX Flex Compact.

Avec le même contrôleur, il est également possible de contrôler plusieurs vitrines en même temps.

La luminosité peut être réglée soit à partir de l'application Expo ConneX, soit directement via le clavier.

### 6.2.1. GESTION DE L'ÉCLAIRAGE À PARTIR DE L'APPLICATION

L'application Expo ConneX permet d'accéder au menu Controls pour la gestion de l'éclairage.

À partir de la page Controls (voir image 1), il est possible de contrôler les fonctions d'éclairage suivantes :

- Allumer et éteindre les lumières de la vitrine
- Définir une heure d'extinction de l'éclairage
- Accéder au menu de réglage de la couleur/intensité de la lumière (bouton SET) ou rappeler des scènes déjà enregistrées (boutons SC1\SC2\SC3).



### RÉGLAGE RGB

Le bouton SET de la page Controls permet d'accéder à la console de gestion des couleurs. Voir l'image 2.

À partir de cette page, il est possible de :

- Sélectionner une des couleurs de la grille primaire
- Affiner la sélection de la couleur en appuyant sur le bouton gris montrant la gradation et en l'affinant
- Régler l'intensité de la lumière à l'aide du curseur
- Sauvegarder le nouveau paramètre créé dans une scène
- Copier le scénario que vous venez de créer sur les vitrines de la même pièce

## RÉGLAGE DU BLANC DYNAMIQUE

Le bouton SET de la page Controls permet d'accéder à la console de gestion des tonalités. Voir l'image 3.

À partir de cette page, il est possible de :

- Ajuster le ton blanc de chaud à froid à l'aide du curseur
- Régler l'intensité de la lumière à l'aide du curseur
- Sauvegarder le nouveau paramètre créé dans une scène
- Copier le scénario que vous venez de créer sur les vitrines de la même pièce

## RÉGLAGE DU BLANC D'UNE SEULE COULEUR

Le bouton SET de la page Controls permet d'accéder à la console de gestion des ombres. Voir l'image 4.

À partir de cette page, il est possible de :

- Régler l'intensité lumineuse à l'aide du curseur
- Sauvegarder le réglage qui vient d'être créé dans un scénario

### 6.2.2. GESTION DE L'ÉCLAIRAGE PAR LE CLAVIER

À l'aide du clavier du régulateur de température, accéder au menu M19/LIGH qui permet d'accéder aux sous-menus suivants:

- LUM:** À l'aide des touches UP-DW, réglez la luminosité de 0 à 100 %; confirmez la valeur à l'aide de la touche MENU.
- COL (seulement OPT-RGB-CX):** Une pression continue ou unique sur les boutons UP\DW permet de couvrir entièrement l'espace chromatique sur 7 rampes divisées en 100 étapes; l'écran supérieur affiche la gradation des couleurs utile pour la reproduire sur une autre vitrine, tandis que l'écran inférieur affiche le titre du sous-menu (COL).
- WHIT (seulement OPT-CBD-CX):** L'appui continu sur les touches UP-DW permet de couvrir entièrement la gradation du blanc chaud au blanc froid sur 3 rampes divisées en 100 pas; l'afficheur supérieur indique la nuance de blanc utile pour la reproduire sur une autre vitrine, tandis que l'afficheur inférieur indique le titre du sous-menu (WHIT).
- SC1/SC2/SC3:** Les réglages de la lumière peuvent être stockés dans l'un des trois emplacements de mémoire SC1, SC2, SC3 (scènes) pour être rappelés ultérieurement.



## 6.3. CHARBONS ACTIFS



Pour remplacer les charbons actifs, procédez comme suit:

- Retirer le filtre de son logement
- Dévisser l'écrou de la bague arrière
- Jeter le charbon actif usagé et remplir le filtre avec du charbon neuf
- Revisser le filtre dans son logement

## 6.4. Système de verrouillage magnétique (OPT-SCM)

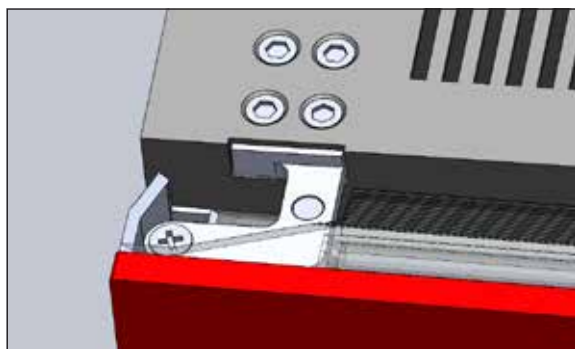

La goupille de verrouillage s'insère dans la partie supérieure de la porte. Une fois insérée, elle n'est pas visible de l'avant et empêche l'ouverture du produit.

Pour débloquer la porte, il suffit d'approcher la broche magnétique et de la tirer.

## 7. RÉGLAGES POSSIBLES

Cette section présente quelques réglages de température possibles

Pour plus de détails sur les températures d'un modèle spécifique, veuillez-vous référer à la fiche technique du produit.

### 7.1. TECA - MOD - TECA H - MOD H - EMME 12

Ci-dessous figure un exemple de température interne.

Les températures indiquées dans l'exemple ci-dessous ont pour seul et unique but d'expliquer la différence de fonctionnement entre le mode statique et le mode ventilé.

Les différences de température peuvent varier considérablement en fonction du modèle et de l'installation choisie.

La température réglée sur SET est la température que la vitrine atteindra en bas.

La température en haut varie selon que les ventilateurs internes sont activés ou pas.

Si les ventilateurs internes sont éteints, la stratification sera plus importante et la différence maximale atteignable entre la partie inférieure et la partie supérieure du compartiment sera atteinte.

Ce réglage est optimal pour maintenir les vins blancs, dans la partie inférieure, et les vins rouges, dans la partie supérieure, à la bonne température de service. Avec une ventilation interne active, la température tendra à devenir plus uniforme.

Avec ce réglage, il y aura moins de stratification et la différence la plus faible possible entre la partie inférieure et la partie supérieure du compartiment sera atteinte.

Ce réglage est optimal pour conserver des vins blancs aux caractéristiques différentes ou des vins rouges à la bonne température de service. Ce réglage ne convient pas si des vins blancs et des vins rouges doivent être conservés dans la même armoire.

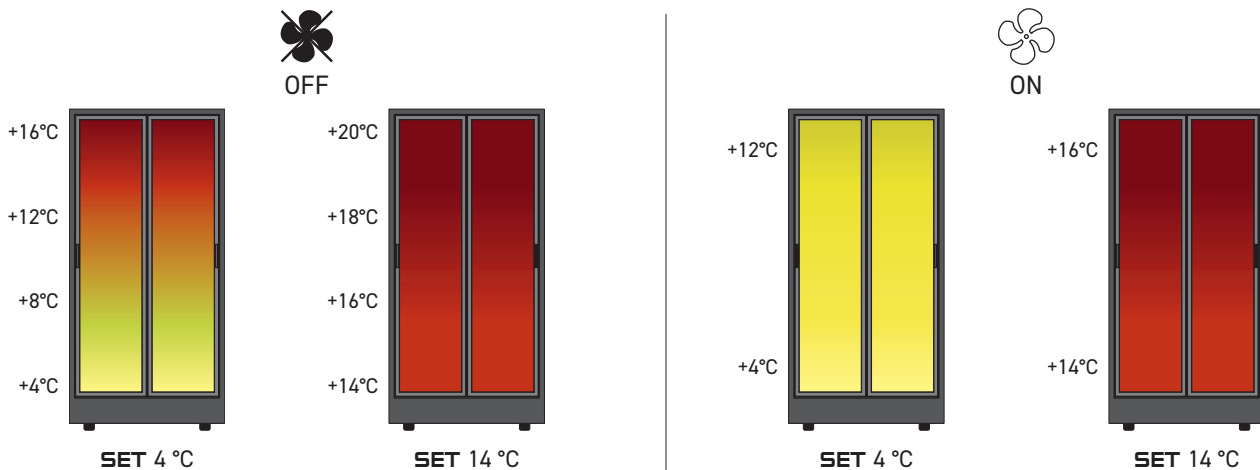

### 7.2. VBR

Ci-dessous, un exemple de température interne. La température définie comme SET est la température que la vitrine atteindra en haut, où se trouve l'évaporateur qui génère le froid.

Le module VBR n'est fourni qu'en fonction ventilée.

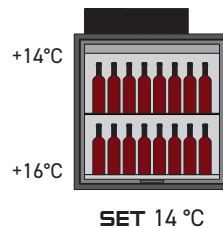

## 8. TEMPÉRATURES DE SERVICE DU VIN

Tout vin, pour révéler pleinement ses caractéristiques organoleptiques, doit être dégusté à la bonne température. Servir un vin à la bonne température permet d'exalter les arômes et les saveurs, d'apprécier au mieux les parfums floraux et fruités, et d'obtenir un maximum de plaisir sensoriel. Si ces précautions ne sont pas respectées, même un vin fin et cher peut être désagréable.

### TEMPÉRATURES DE SERVICE



- 6-8°C
- 8-10°C
- 10-12°C
- 12-14°C
- 14-16°C
- 16-18°C

### TYPES DE VINS

- Vins pétillants
- Jeunes vins blancs et rosés
- Vins blancs structurés et évolués, vins de raisin et d vins blancs fortifiés
- Vins rosés structurés, vins rouges délicats et légèrement tanniques
- Vins rouges moyennement structurés et tanniques, Passito et vins rouges fortifiés
- Vins rouges évolués avec beaucoup de structure et de tannicité

## 9. ENTRETIEN ET NETTOYAGE

**ATTENTION:** Toutes les opérations d'entretien doivent être effectuées par des techniciens spécialisés. Le remplacement des LED doit être effectué par un technicien spécialisé.

Les gaz R 290 - R 600a sont utilisés comme réfrigérants. Pour vérifier le type et la quantité de gaz utilisés, consultez l'étiquette située sous le bouchon en aluminium à l'intérieur du compartiment droit, l'étiquette sur le compresseur ou l'étiquette sur la déclaration de conformité à la fin de ce manuel.

Avant d'effectuer toute opération d'entretien ou de nettoyage, il est recommandé de débrancher la fiche d'alimentation de la prise de courant.

En cas de condensation excessive à l'intérieur de la vitrine, éteindre l'appareil, vider la vitrine, attendre une heure. Essayez l'excès d'humidité à l'intérieur et laissez les portes ouvertes. Dans le cas contraire, des odeurs désagréables et des moisissures peuvent se développer à l'intérieur.

N'utilisez pas d'éponges mouillées et ne vaporisez pas de produits de nettoyage directement sur l'écran du régulateur de température. Utilisez un chiffon en microfibras sec ou légèrement humide pour le nettoyage.

Ne pas nettoyer l'appareil en pulvérisant de l'eau. Ne pas utiliser de produits chimiques agressifs, de benzène ou d'autres diluants, car ils peuvent endommager l'appareil.

Ne pas utiliser de moyens mécaniques ou autres pour accélérer le processus de dégivrage, à l'exception de ceux spécifiés par le fabricant (IEC 60335-2-89).

Afin d'effectuer correctement les travaux d'entretien de routine et extraordinaires sur tout produit, nous vous recommandons de demander le manuel d'entretien de votre produit en contactant le support technique à l'adresse [service@dellamarta.it](mailto:service@dellamarta.it) ainsi que de lire la section FAQ à la section 10 de ce manuel.

### 9.1. TECA – MOD

Périodiquement, il peut être nécessaire de nettoyer le condenseur, ce qui peut être fait à l'aide d'une brosse, d'un aspirateur ou en soufflant de l'air comprimé. Il peut être utile de retirer le ventilateur installé au-dessus du condenseur. La fréquence dépend des conditions environnementales et notamment de la propreté des sols et peut varier de 6 mois à 2 ans. Le condenseur est situé dans la base inférieure sur le côté droit (A5). Pour accéder au compartiment technique, suivez les instructions ci-dessous:



**A1.** Retirer les clips en plastique côté droit en plastique des tiges d'aluminium



**A2.** Déplacer à gauche 3 rangées de tiges ou les dévisser (selon le modèle)



**A3.** Retirer les panneaux de finition en aluminium



**A4.** Retirer les capuchons d'extrémité en dévissant les vis présentes.



**A5.** Compartiment condensateur

### 9.2. QV

Les parties mécaniques de l'appareil ne nécessitent pas d'entretien, mais un nettoyage régulier et approfondi est indispensable pour assurer la longévité de l'appareil.

Au moins une fois par an, vider complètement le Quadro Vino et le nettoyer avec un produit désinfectant non corrosif et non abrasif.

- Cadre en bois: un nettoyage avec un chiffon sec en microfibras suffit.

- Éliminez toute accumulation de poussière au niveau de la grille arrière par laquelle la ventilation s'effectue.

**Lors du transport ou de l'expédition du produit, il est recommandé de démonter la porte.**

Si vous devez transporter le produit vers un centre de service, retirez la porte et transportez le cadre horizontalement. Lors de la manipulation, maintenez toujours le produit à l'horizontale afin d'éviter tout risque de chute.

**Dans le cas contraire, la goupille métallique risque d'endommager le cadre.**

## 10. ÉLIMINATION DES ÉQUIPEMENTS USAGÉS

Conformément à l'article 13 du décret législatif n° 151 du 25 juillet 2005 "Application des directives 2002/95/CE, 2002/96/CE et 2003/108/CE relatives à la réduction de l'utilisation de substances dangereuses dans les équipements électriques et électroniques et à l'élimination des déchets".

Le produit à la fin de son cycle de vie doit être collecté séparément des autres déchets.

L'élimination non autorisée du produit par le détenteur entraînera l'application des sanctions administratives prévues par la législation en vigueur.

Ce produit est conforme aux directives 2002/96/CEE DEEE et 2002/95/CEE RoHS



Le symbole apposé sur le produit et sur la documentation indique que le produit, à la fin de son cycle de vie, ne doit pas être éliminé avec d'autres déchets. Afin d'éviter d'éventuels dommages à l'environnement ou à la santé causés par une élimination incorrecte des déchets, l'utilisateur est encouragé à confier ce produit à des parties autorisées, conformément aux réglementations locales.

Les ménages sont invités à contacter le détaillant où le produit a été acheté ou l'autorité compétente pour toute information concernant la collecte sélective de ce type de matériaux.

Il est conseillé aux utilisateurs professionnels (entreprises et professionnels) de contacter leur fournisseur et de vérifier les termes et conditions du contrat d'achat. Ce produit et ses accessoires électroniques ne doivent pas être jetés avec les autres déchets commerciaux.

## 11. MANUEL DE DÉPANNAGE

Pour obtenir des informations ou de l'aide concernant l'utilisation du produit, veuillez nous envoyer un courriel à l'adresse: [service@dellamarta.it](mailto:service@dellamarta.it)

Issue	Possible cause	Solution
La vitrine ne s'allume pas	La vitrine n'est pas branchée	Vérifier la connexion à la prise électrique
	Interrupteur général désactivé	Vérifier que la prise est alimentée
	Régulateur de température défaillant	Actionner l'interrupteur principal
		Contacteur le centre de service technique
La vitrine ne refroidit pas suffisamment	La température ambiante est trop élevée	Éliminer la cause
	La porte est ouverte fréquemment	Éliminer la cause
	Les portes ne sont pas fermées correctement	Veillez à fermer les portes jusqu'à la butée
	Le réfrigérateur est exposé au soleil	Placer dans un endroit frais et bien ventilé
	Le régulateur de température est mal réglé	Vérifier le point de consigne du thermostat
	Trop de produits sont stockés dans la vitrine	Ne pas remplir excessivement la vitrine
	Alarme AU2 - l'espace sous la vitrine a été obstrué	Dégagez cet espace pour permettre une bonne ventilation
	Alarme AU2 - Température ambiante trop élevée	Éliminer la cause
Des odeurs désagréables peuvent être perçues à l'intérieur de la vitrine.	Présence d'aliments pourris ou d'aliments dégageant une forte odeur	Nettoyer l'intérieur de la vitrine et éliminer les résidus alimentaires
		Placer les aliments dans des récipients hermétiques
On entend des bruits	La vitrine n'est pas positionnée à niveau	Procéder à l'installation correcte
	Quelque chose est tombé derrière ou sous la fenêtre	Vérifier et retirer l'objet
	Un bruit de tic-tac se fait entendre à l'intérieur de l'appareil.	C'est normal, c'est dû à l'expansion de certains éléments
La partie haute n'est pas froide	Les ventilateurs internes sont éteints	Actionner le bouton du ventilateur interne du régulateur de température
	Les ventilateurs internes sont défaillants	Contacteur le centre de service technique
Présence de condensation sur les ouvrants, la traverse ou le châssis	L'humidité ambiante est très élevée	Éliminer la cause
	La température de la vitrine est trop basse	Augmenter la température de la vitrine
	La porte de la vitrine est restée entrouverte	Faire attention en fermant les portes
Les portes ne se ferment pas correctement	La vitrine n'est pas à niveau	Mettre la vitrine à niveau en ajustant les pieds spéciaux
Aucune des LED ne s'allume	Le bouton du régulateur de température est éteint	Activer le bouton d'éclairage
	L'alimentation ou le contrôleur sont défectueux	Contacteur le centre de service technique
Une seule bande ou partie de LED n'est allumée	La bande LED est défectueuse	Contacteur le centre de service technique
Formation de glace à l'intérieur de la vitrine	Le taux d'humidité de l'environnement est trop élevé. La vitrine est souvent ouverte ou vous tenez la porte ouverte pour une période excessive. La vitrine marche en statique (ventilateurs internes éteints)	Ouvrir la vitrine le temps strictement nécessaire. Climatiser l'environnement. Les vitrines fonctionnent correctement lorsque l'humidité ambiante ne dépasse pas 50 %. Augmenter la durée du dégivrage. Suivre les instructions du point 5.2 et régler la valeur (MDF 40-50-60)
Humidité excessive à l'intérieur de la vitrine Étiquettes mouillées	Le taux d'humidité de la pièce est trop élevé. Si la vitrine est réglée sur ventilée (ventilateurs internes en marche), en particulier avec SET +10 +14 °C. La vitrine est souvent ouverte ou la porte reste ouverte pendant une période excessive.	Ouvrir la vitrine le temps strictement nécessaire. Climatiser l'environnement. Les vitrines fonctionnent correctement lorsque l'humidité ambiante ne dépasse pas 50 %. Régler l'armoire en mode statique (ventilateurs internes éteints) et augmenter la durée du dégivrage. Suivre les instructions du point 5.2 et régler la valeur (MDF 40-50-60)
Le régulateur de température indique une température beaucoup plus basse (au moins -10 °C) que la température réglée.	Il est possible que le régulateur de température soit défectueux	Remplacer le régulateur de température

Les opérations d'entretien et de réparation doivent être effectuées par du personnel spécialisé.

Avant toute opération, débranchez la vitrine du réseau électrique.

# Índice

<b>1. INFORMACIONES GENERALES</b>	
<b>2. ADVERTENCIAS DE SEGURIDAD</b>	
<b>3. INSTALACIÓN</b>	
<b>4. FUNCIONAMIENTO</b>	
<b>5. AJUSTE TERMORREGULADORES</b>	
<b>6. OPTIONAL</b>	
<b>7. AJUSTES POSIBLES</b>	
<b>8. TEMPERATURAS DE SERVICIO DE LOS VINOS</b>	
<b>9. MANTENIMIENTO Y LIMPIEZA</b>	
<b>10. DISPOSICIÓN DE EQUIPOS USADOS</b>	
<b>11. GUÍA PARA RESOLVER PROBLEMAS</b>	

## 1. INFORMACIONES GENERALES

Le agradecemos que haya elegido este producto y le recomendamos que lea atentamente todas las instrucciones.

Este manual es válido para vitrinas fabricadas después del 15/10/2023. Parte de la información de este manual no es válida para vitrinas compradas anteriormente.

Es imprescindible observar todas las advertencias indicadas para el correcto funcionamiento del equipo.

El fabricante no se hace responsable de los fallos de funcionamiento debidos al incumplimiento de esta norma.

Todos los materiales de embalaje utilizados son compatibles con el medio ambiente y reciclables. Por favor, contribuya a la eliminación ecológica de los embalajes.

Este manual de instrucciones es válido para todas las series de productos siguiente:

- **TECA** (TEP-M\* · TEP-C\* / TED-M\* · TED-C\*)
- **TECA B** (TBP-M\* · TBP-C\* / TBD-M\* · TBD-C\*)
- **MOD** (MP-M\* · MP-C\* / MD-M\* · MD-C\*)
- **VBR** (MP-3\* / MD-3\*)
- **TECA H** (TEP-H / TED-H)
- **TECA BH** (TBP-H / TBD-H)
- **MOD H** (MP-H / MD-H)
- **QUADRO VINO** (QV)
- **EMME 12** (EM-12 / EM-12G)

Estas instrucciones están disponibles en formato electrónico en: <https://www.dellamarta.it/en/technical-area>.

## 2. ADVERTENCIAS DE SEGURIDAD

### SISTEMA ELÉCTRICO

Compruebe que la tensión de red real se corresponde con la tensión indicada en la placa de características del producto que aparece en la última página de este manual y que también está pegada en el producto.

Se admite una tolerancia de +/- 6%. Es imprescindible comprobar el valor de la tensión también durante el funcionamiento del aparato, teniendo en cuenta que una tensión fuera de la tolerancia permitida puede causar graves daños a los distintos componentes del sistema.

El enchufe suministrado debe conectarse a una toma monofásica con toma de tierra.

Tenga en cuenta que la puesta a tierra de la instalación, además de ser una norma de seguridad, es obligatoria por ley.

Es imperativo que el enchufe se coloque en una toma de corriente permanentemente accesible, que debe permitir desconectar el dispositivo en cualquier caso.

El fabricante declina toda responsabilidad en caso de incumplimiento de esta norma de prevención de accidentes.

No conecte varios enchufes a la vez en la misma toma de corriente. El enchufe eléctrico debe tener suficiente espacio desde la parte posterior de la vitrina y ser visible. No pulverice líquidos o gases inflamables directamente dentro o fuera de la vitrina cuando el enchufe esté insertado en la toma.

Compruebe si el cable de alimentación presenta signos de desgaste o abrasión a lo largo del revestimiento y asegúrese de que el enchufe no está aplastado ni dañado. Si el cable de alimentación está dañado, solicite su sustitución inmediata al fabricante o al centro de servicio.

Al desplazar la vitrina, tenga cuidado de no aplastar ni dañar el cable de alimentación.

No toque el enchufe con las manos mojadas.

La inobservancia de las precauciones anteriores puede provocar lesiones personales o daños materiales por descarga eléctrica, incendio.

Si el aparato genera un ruido anormal, olor a quemado o humo, desenchúfelo y póngase en contacto con el servicio técnico más cercano.

Si penetran sustancias extrañas, por ejemplo agua, en el interior del aparato, desenchufe el cable de alimentación de la toma de corriente y póngase en contacto con el servicio técnico. El incumplimiento de esta precaución puede provocar una descarga eléctrica o un incendio.

## OTRAS ADVERTENCIAS

No guarde sustancias explosivas, como aerosoles con sustancias inflamables, en el interior de la cava.

La apertura prolongada de la puerta puede provocar un aumento considerable de la temperatura en el compartimento del aparato.

No utilice medios mecánicos o de otro tipo para acelerar el proceso de descongelación, excepto los recomendados por el fabricante.

No dañe el circuito de refrigeración.

No utilice aparatos eléctricos en el compartimento de almacenamiento de alimentos, excepto los recomendados por el fabricante.

La emisión de presión sonora es inferior a 70 dB(A).

La vitrina se ha diseñado y construido conforme a las normas y se han tomado todas las disposiciones y medidas de seguridad posibles; sin embargo, sigue habiendo riesgos residuales:

- Cuidado con las partes sobresalientes, las esquinas y los bordes, la zona del condensador y del compresor (si los hay) que pueden provocar cortes.
- Todas las piezas móviles se conectan y desconectan automáticamente. Todas las piezas móviles están protegidas y en las zonas de difícil acceso, sin embargo, se recomienda desconectar la fuente de alimentación antes del mantenimiento y la limpieza.
- En caso de ausencia prolongada (más de tres semanas), se recomienda apagar la vitrina.
- Antes de proceder al mantenimiento y la limpieza, se recomienda desconectar la alimentación eléctrica y esperar unos minutos. (Según la Directiva sobre máquinas 2006/42/CE).

No utilice las vitrinas para fines distintos de aquellos para los que han sido diseñadas y fabricadas y, en general, de ninguna otra forma que no sea la indicada en este manual. Este dispositivo puede ser utilizado por niños mayores de 8 años y por personas con capacidades físicas, sensoriales o cognitivas limitadas o con falta de experiencia y conocimientos si están en presencia de un supervisor o si han recibido instrucciones sobre el uso seguro del dispositivo y han comprendido los riesgos que conlleva. Los niños deben ser supervisados para garantizar que no juegan con el dispositivo.

La limpieza y el mantenimiento no deben ser realizados por niños sin supervisión.

No deje las puertas de la vitrina refrigerada abiertas sin vigilancia y no permita que los niños entren en el aparato, ya que podrían sufrir lesiones o morir asfixiados.

Mantenga los materiales de embalaje fuera del alcance de los niños. Si un niño mete la cabeza en una bolsa de plástico, puede correr riesgo de asfixia y muerte. No permita que niños y/o adultos se sienten o se cuelguen de las puertas. Si lo hace, podría provocar la caída de la vitrina, el desplazamiento de la puerta o la rotura del cristal, todo lo cual podría causar lesiones personales o daños materiales.

No coloque ningún objeto debajo o encima de la vitrina, ya que durante la apertura y cierre de las puertas, dichos objetos podrían caer y causar lesiones personales, daños materiales, descargas eléctricas o incendios.

No realice ninguna modificación en el dispositivo, ya que una configuración diferente podría causar daños materiales o personales. Della Marta Srl no se hace responsable de los problemas de seguridad y daños derivados de dichas modificaciones.

Las advertencias e instrucciones de seguridad de este manual no cubren todas las posibles condiciones y situaciones que pueden darse, por lo que es responsabilidad del usuario utilizar el equipo con sentido común, prestando el máximo cuidado y atención durante su instalación, mantenimiento y funcionamiento.

Dado que estas instrucciones cubren diferentes modelos de producto, las características del producto adquirido pueden diferir ligeramente de lo descrito en este manual.

No almacene en vitrinas refrigeradas productos que requieran un control estricto de la temperatura como medicamentos, material científico y en general todos aquellos productos sensibles a las variaciones de temperatura. Las vitrinas de charcutería y delicatessen son expositores y no conservatorios. Los productos alimenticios deben permanecer en su interior el tiempo necesario para su presentación y venta.

Las vitrinas a las que se refiere este manual pueden utilizarse para almacenar y servir vino y para exponer y almacenar productos alimenticios como chocolate, embutidos, quesos, dulces, etc.

No coloque productos alimentarios directamente en contacto con la vitrina, sino utilice recipientes o bandejas específicos para uso alimentario.

Introducir los productos empaquetados y las botellas cerradas. En caso de rotura de botellas y fuga de líquido en el compartimento refrigerado, apague la vitrina y límpiela con productos neutros.

No guarde sustancias explosivas, como aerosoles, en el interior del aparato.

No dañe el circuito de refrigeración (IEC 60335-2-89).

No utilice dispositivos electrónicos dentro de los compartimentos de almacenamiento de alimentos del aparato, excepto los especificados por el fabricante (IEC 60335-2-89).

A continuación se muestra una leyenda de los símbolos del producto en la tapa del compartimento técnico:



Peligro Material inflamable



Peligro Explosión

### 3. INSTALACIÓN

#### GENERAL

Los productos se entregan embalados en cajas de cartón sobre una paleta de madera.

Para el transporte y la manipulación, no sacar el producto de su embalaje y utilizar medios mecánicos para moverlo. Es obligatorio el uso de guantes.

Para su correcto funcionamiento, los dispositivos deben colocarse en un lugar libre de humedad excesiva, bien ventilado y alejado de fuentes de calor, en habitaciones con una temperatura entre 5 °C y 30 °C, evitando también la exposición a la luz solar directa, y manteniéndolo limpio de polvo u otros sedimentos.

Cualquier daño o defecto causado por el incumplimiento de estas normas no está cubierto por ninguna garantía o responsabilidad por parte del fabricante.

También se recomienda colocar la vitrina de forma que pueda utilizarse en condiciones normales de iluminación (cuantificable en 200 lux) (D.E. 2006/42/CE).

La instalación o cualquier trabajo de mantenimiento de este equipo debe ser realizado por un técnico cualificado o un centro de servicio.

No conecte nunca el cable de alimentación a una toma sin conexión a tierra y compruebe siempre que la conexión a tierra se realiza de acuerdo con la normativa local.

No instale el aparato en un lugar expuesto a fugas de gas.

La vitrina no debe colocarse en el exterior ni exponerse a la luz solar.

#### 3.1. TECA - TECA B - MOD

##### 3.1.1. Indicaciones Generales

Las vitrinas deben instalarse en el interior de locales con una capacidad mínima de 30 m3 por vitrina.

Para garantizar el buen funcionamiento del sistema, es necesario que las vitrinas estén colocadas de forma que no recuperen el aire caliente emitido por otras vitrinas u otras fuentes de calor.

Si ha adquirido un Mod con acabados, debe proceder al montaje tal y como se indica en el manual de "Instrucciones de montaje" que se entrega con las vitrinas.

La Teca es un producto independiente, por lo que no requiere ningún trabajo de montaje.

Para que funcione correctamente y las puertas cierren perfectamente, es imprescindible que esté perfectamente nivelada. El sistema de refrigeración central con el que está equipada la vitrina funciona con un sistema de condensación ventilada. La ventilación, es decir, la expulsión del aire caliente y el retorno del aire ambiente, se realiza en la parte inferior de la vitrina, es decir, en el espacio de 4 cm donde están instaladas las patas. **ESTÁ ABSOLUTAMENTE PROHIBIDO CERRAR U OBSTRUIR ESTE ESPACIO.**

No hacerlo, además de aumentar significativamente el consumo, puede provocar disfunciones o averías graves y se considera un uso inadecuado del producto, una instalación defectuosa y una manipulación indebida, por lo que invalida la GARANTÍA DEL PRODUCTO.



## ATENCIÓN

**NO CERRAR EL ESPACIO DE 4 CM BAJO LA BASE.  
INCLUSO EL CIERRE PARCIAL NO PERMITE LA VENTILACIÓN.  
EL INCUMPLIMIENTO INVALIDA LA GARANTÍA.**

DEJAR EL ESPACIO LIBRE



DEJAR EL ESPACIO LIBRE



El incumplimiento de lo anterior puede perjudicar el buen funcionamiento del equipo y provocar un aumento del consumo. El armario debe instalarse de forma que permita un fácil movimiento para su mantenimiento y limpieza.

Este modelo de vitrina puede ofrecerse en los siguientes tipos de instalación:

- Empotrada (sólo Mod y Teca B)
- Libre, sin obstáculos delante de los pies de la vitrina
- Sobre el soporte Della Marta con el panel Della Marta
- Solución personalizada si ha sido diseñada y suministrada por Della Marta
- Solución personalizada si el dibujo de diseño del cliente es aprobado por la oficina técnica de Della Marta

**Todos los demás tipos de instalación corren por cuenta y riesgo del instalador y, por lo tanto, NO ESTÁN CUBIERTOS POR LA GARANTÍA.**

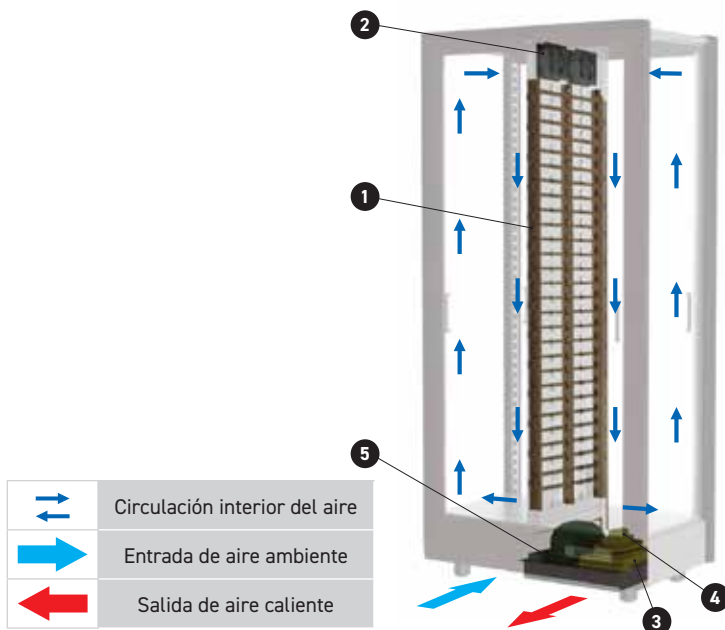

	Circulación interior del aire
	Entrada de aire ambiente
	Salida de aire caliente

**STANDARD**

**OPTIONAL**  
**OPT-EAP**  
Salida del aire trasera

**OPTIONAL**  
**OPT-PUR**  
Preparación unidad remota

El serpentín de enfriamiento **1** y los ventiladores internos **2** se colocan en el centro de la vitrina dentro de los paneles de aluminio. El compresor **3**, el condensador horizontal con ventilador de láminas de presión **4** y el tanque por la evaporación de la condensación **5** se colocan en un tanque especial rebajado. Con esta solución, al instalar un compresor estándar, la altura de la base es limitada (150 mm) ya que se utiliza el espacio inferior donde se insertan los pies (40 mm). La circulación del aire de condensación se realiza por la parte frontal inferior.

### 3.1.2. Posicionamiento

Retire las cajas de cartón y las protecciones. Para mover la vitrina de la paleta de madera al suelo y a la siguiente posición de instalación, agarre la base inferior: el uso de guantes es obligatorio.

Una vez colocada en la posición definitiva, deje la vitrina apagada durante al menos 4 horas, esto reduce la posibilidad de mal funcionamiento del aparato frigorífico debido al transporte.

### 3.1.3. Montaje mural

Estos modelos de vitrina no requieren fijación en pared.

### 3.1.4 ACCESORIOS INTERIORES (ESTÁNDAR)

#### BOTELLAS HORIZONTALES



**1.** Introduzca la barra de aluminio en los huecos practicados en los paneles centrales de aluminio del compartimento derecho.



**2.** Introduzca el clip de fijación en la barra del hueco más alejado de los paneles centrales.



**3.** Una vez que la barra esté completamente introducida, fíjela con el segundo clip de fijación en el compartimento izquierdo.

#### BOTELLAS FRONTALES / INCLINADAS - ESTANTES DE CRISTAL



**1.** Inserte los soportes de los estantes a la altura deseada introduciendo la barra en la abertura.  
**2.** A continuación, coloque el soporte en los 4 apoyos.

## 3.2. TECA H - TECA BH - MOD H

### 3.2.1. Indicaciones Generales

Mod H y Teca H deben instalarse en el interior de locales con una capacidad mínima de 20 m<sup>3</sup> por vitrina.

Para garantizar el buen funcionamiento del sistema, es necesario que las vitrinas estén colocadas de forma que no recuperen el aire caliente emitido por otras vitrinas u otras fuentes de calor.

Si ha adquirido un Mod H con marcos y paneles decorativos, debe proceder al montaje tal y como se indica en el manual de "Instrucciones de montaje" que se entrega con las vitrinas.

El sistema de refrigeración con el que está equipada la vitrina funciona con un sistema de condensación estática.

La entrada del aire ambiente necesario para la refrigeración del condensador se realiza en la parte inferior del armario, es decir, en el espacio de 4 cm donde están instaladas las patas. **ESTÁ ABSOLUTAMENTE PROHIBIDO CERRAR U OBSTRUIR ESTE ESPACIO.**

No hacerlo, además de aumentar significativamente el consumo, puede provocar disfunciones o averías graves y se considera un uso inadecuado del producto, una instalación defectuosa y una manipulación indebida, por lo que invalida la **GARANTÍA DEL PRODUCTO**.

La parte trasera del frigorífico debe colocarse a una distancia mínima de 30 mm de la pared. El calor emitido por el condensador en la parte trasera del armario debe disiparse.

**Por lo tanto, en caso de montaje empotrado, es necesario prever la salida del aire caliente en el interior de la cavidad superior, o realizando rejillas en la parte superior de la pared donde se apoya la vitrina. ¡El aire caliente debe poder salir!**

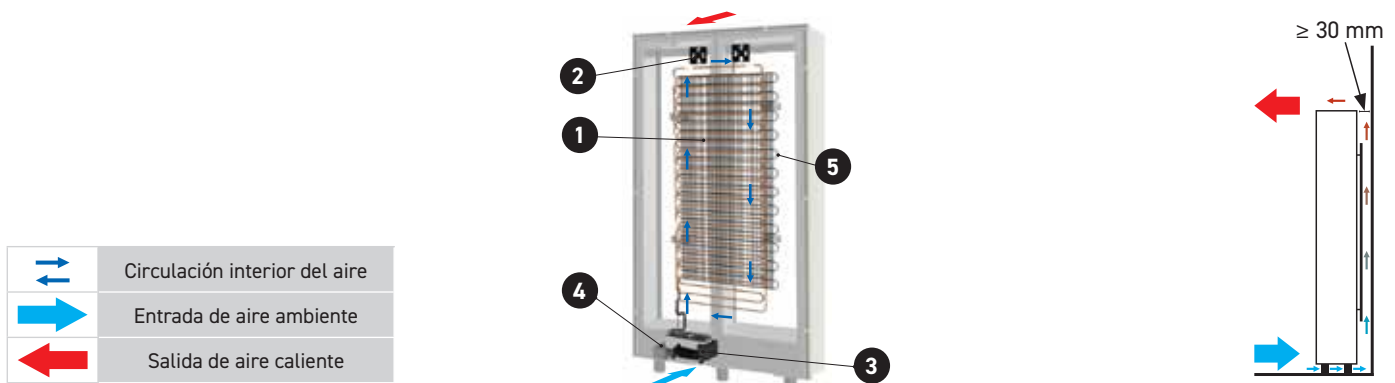

El serpentín de enfriamiento ① y los ventiladores internos ② se encuentran dentro del compartimento refrigerado detrás del panel trasero de aluminio. El compresor inverter ③ y el tanque de evaporación condensado ④ están situados en la base inferior. El condensador estático ⑤ se instala en la parte trasera de la vitrina. El condensador se refrigera por convección sin ayuda de ventiladores. El aire ambiente pasa por debajo de la base y sube al espacio entre la parte trasera del armario y la pared, se calienta y sale por la parte superior.

Este modelo de vitrina puede ofrecerse en los siguientes tipos de instalación:

- Empotrada (sólo Mod y Teca B)
- Libre, sin obstáculos delante de los pies de la vitrina
- Sobre el soporte Della Marta con el panel Della Marta
- Solución personalizada si ha sido diseñada y suministrada por Della Marta
- Solución personalizada si el dibujo de diseño del cliente es aprobado por la oficina técnica de Della Marta

**Todos los demás tipos de instalación corren por cuenta y riesgo del instalador y, por lo tanto, NO ESTÁN CUBIERTOS POR LA GARANTÍA.**

### 3.2.2. Posicionamiento

Las vitrinas de profundidad reducida no tienen una buena estabilidad, por lo que deben sacarse de su embalaje y manipularse con mucho cuidado.

Retirar la caja de cartón y las protecciones de poliestireno. Dada la reducida profundidad de la vitrina, y la consiguiente falta de estabilidad de la misma, todas las operaciones a realizar, desde la retirada del embalaje hasta la instalación completa de la vitrina, deben ser efectuadas por al menos 2 instaladores.

Retire el soporte metálico que fija la vitrina a la plataforma, asegurándose de que la vitrina se mantiene siempre en posición vertical.

Para colocar el dispositivo, una vez retirado el embalaje, es necesario agarrar las asas situadas en la parte trasera de la vitrina.

Coloque la vitrina en el suelo, cerca del lugar donde se va a instalar.

Asegúrese de que la vitrina esté nivelada utilizando las patas niveladoras hasta que esté absolutamente estable. El incumplimiento de esta precaución puede provocar el vuelco de la vitrina con los consiguientes daños materiales y personales. Es imprescindible para su buen funcionamiento y para el perfecto cierre de las puertas que esté perfectamente nivelada.

Una vez colocada la vitrina en el suelo y situada en la zona de instalación, retire las asas de elevación de la vitrina desatornillando los 4 tornillos de la parte posterior. Es aconsejable conservar las asas y sus tornillos para posibles movimientos futuros de la vitrina.

### 3.2.3. Montaje mural

Fije la vitrina a la pared utilizando los soportes suministrados. El tipo de tornillo o taco que debe utilizarse para fijar el soporte a la pared debe decidirlo el instalador en función del soporte (cartón yeso, mampostería, madera, etc.).

La fijación a la pared varía según los distintos tipos de modelos, como se detalla a continuación.

#### TECA H

Fije el soporte suministrado en el centro de la pared trasera. Coloque la vitrina en la pared en el soporte previamente fijado. Utilice el tornillo suministrado para fijar la vitrina al soporte.

#### TECA BH

Atornille los soportes suministrados en la parte superior del nicho, a izquierda y derecha, a una distancia de 31 mm de las paredes laterales y a una distancia de 7 mm de la pared frontal. El soporte debe fijarse con el orificio roscado hacia el exterior del nicho (fig. 1).

Introduzca la vitrina en el nicho (fig. 2).

Atornille los pasadores roscados suministrados al soporte previamente atornillado a la pared (fig.3).

Coloque el marco y presione los pasadores de enclavamiento para cerrarlos.



#### MOD H

Coloque la vitrina en el suelo.

Antes de introducir la vitrina en el nicho, fije el separador de aluminio en el centro de la pared a una altura de 20 mm por encima de la altura de la vitrina seleccionada, siguiendo las instrucciones del apartado 3.2 (fig. 4).

Atornille el soporte en la parte superior de la tapa de la vitrina (fig. 5).

Introduzca la vitrina en el nicho y atornille el soporte montado en la parte superior de la vitrina al distanciador previamente fijado a la pared (fig. 6).

#### ATENCIÓN

En el caso de las vitrinas con revestimiento FIT, la vitrina debe fijarse de todos modos a la pared siguiendo las instrucciones dadas con la decoración.



Una vez colocada en la posición definitiva, deje la vitrina apagada durante al menos 4 horas, esto reduce la posibilidad de mal funcionamiento del aparato frigorífico debido al transporte.

### 3.2.4. Accesorios interiores (profundidad reducida)

#### BOTELLAS HORIZONTALES



1. Introduzca la barra de aluminio en los huecos practicados en los paneles centrales de aluminio del compartimento derecho.



2. Introduzca el clip de fijación en la barra del hueco más alejado de los paneles centrales.



3. Una vez que la barra esté completamente introducida, fíjela con el segundo clip de fijación en el compartimento izquierdo.

#### ESTANTES DE CRISTAL



1. Inserte los soportes de los estantes a la altura deseada introduciendo la barra en la abertura.
2. A continuación, coloque el soporte en los 4 apoyos.

#### BOTELLAS INCLINADAS



1. Inserte los dos soportes del estante a la altura deseada introduciendo el perno en la abertura.



2. Inserte el soporte de plexiglás de modo que las ranuras queden alineadas con los huecos roscados.



3. Apriete los tornillos de fijación.



## 3.3. EMME 12

### 3.3.1. Indicaciones generales

La Emme 12 debe instalarse en el interior de locales con una capacidad cúbica mínima de 20 m<sup>3</sup>.

Dada la reducida profundidad de la vitrina, y la consiguiente falta de estabilidad de la misma, todas las operaciones a realizar, desde la retirada del embalaje hasta la instalación completa de la vitrina, deben ser realizadas por al menos 2 instaladores.

Para garantizar el buen funcionamiento del sistema, es necesario que las vitrinas estén colocadas de forma que no recuperen el aire caliente emitido por otras vitrinas u otras fuentes de calor.

La vitrina Emme 12 está diseñada para instalarse pegada a la pared.

El calor emitido por el condensador situado en la parte trasera de la vitrina debe disiparse.

Por lo tanto, en caso de montaje empotrado, es necesario prever la salida del aire caliente en el interior de la cavidad superior, o realizando rejillas en la parte superior de la pared donde se apoya la vitrina. ¡El aire caliente debe poder salir!

También es necesario, para garantizar la correcta apertura y utilización del producto, que el nicho en el que se inserte tenga un espacio libre mínimo de 20 mm a cada lado.

El sistema de refrigeración con el que está equipada la vitrina funciona con un sistema de condensación estática.

La parte trasera del frigorífico debe colocarse a la distancia de la pared determinada por el soporte original suministrado. El calor emitido por el condensador en la parte trasera del armario debe disiparse.

### 3.3.2. Posicionamiento

Retire la caja de cartón y las protecciones de poliestireno.

Para colocar el dispositivo, una vez retirado el embalaje, es necesario agarrar las asas situadas en la parte trasera de la vitrina.

El uso de guantes es obligatorio.

Retire los soportes metálicos que fijan la vitrina a la plataforma, asegurándose de que la vitrina se mantiene siempre en posición vertical.

Coloque la vitrina en el suelo cerca de la posición en la que se va a instalar.

No abra la puerta hasta que hayan finalizado los trabajos de fijación a la pared para evitar desequilibrar la vitrina.

### 3.3.3. Montaje a pared

Fije la vitrina a la pared utilizando el soporte suministrado premontado en la vitrina. El tipo de tornillos o tacos que se utilizarán para fijar la escuadra a la pared debe decidirlo el instalador en función del soporte (cartón yeso, mampostería, madera, etc.).

El soporte mural suministrado con la vitrina permite fijarla a dos distancias distintas de la pared:

- 2,5 cm para instalación estándar
- 4 cm para instalación en el caso de paneles o perfiles de pared que generen espesores

Este modelo de vitrina puede ofrecerse en los siguientes tipos de instalación:

- Libre, sin obstáculos delante de los pies de la vitrina
- Solución personalizada si ha sido diseñada y suministrada por Della Marta
- Solución personalizada si el dibujo de diseño del cliente es aprobado por la oficina técnica de Della Marta

**Todos los demás tipos de instalación corren por cuenta y riesgo del instalador y, por lo tanto, NO ESTÁN CUBIERTOS POR LA GARANTÍA.**

## 3.4. QUADRO VINO

### 3.4.1. Indicaciones generales

El Quadro Vino está diseñado para colgarse en la pared.

Atención a no obstruir en modo alguno las rejillas de la estructura del producto.

Para garantizar el correcto funcionamiento del sistema, Quadro Vino debe estar alejado de fuentes de calor.

### 3.4.2. Posicionamiento

El producto embalado debe manipularse en posición horizontal con carros o transpaletas. Una vez extraído del embalaje, el producto debe ser manipulado manualmente e instalado en la pared por al menos dos personas.

El producto sólo alcanza su estabilidad cuando se cuelga en la pared. No lo instale de forma diferente ni lo coloque sobre otras superficies.

### 3.4.3. Montaje a pared

Los dos soportes suministrados deben fijarse a la pared mediante tacos a elegir en función de las características del soporte donde se insertarán (ladrillo perforado, hormigón, cartón yeso, etc.) y en función de la carga que pueden soportar (indicada en los diferentes tipos de tacos). El fabricante declina toda responsabilidad sobre la instalación del producto.

Para la posición de los elementos, consulte el siguiente dibujo, donde (D) es la distancia entre los dos ejes y (H1) la altura a la que deben colocarse los soportes, mientras que (H2) y (D2) indican la posición de la toma eléctrica.

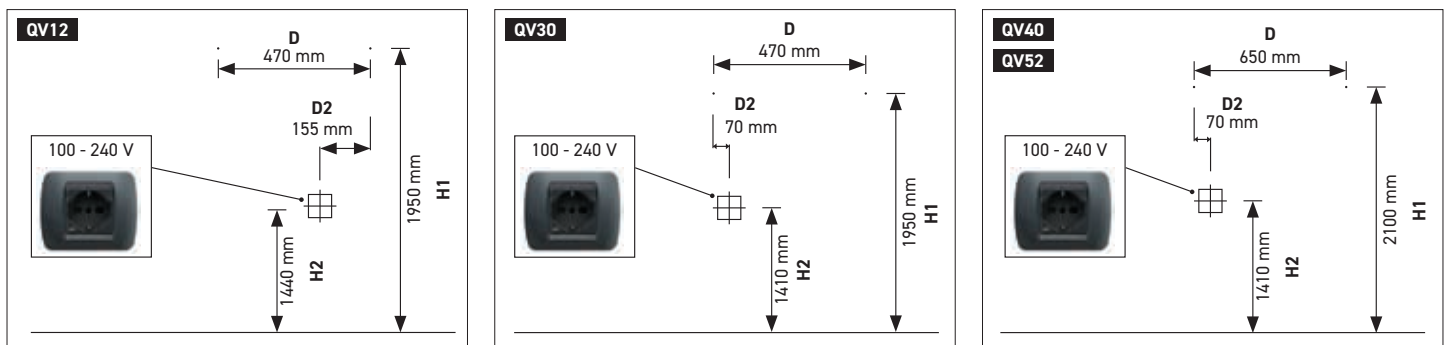

Cuelgue Quadro Vino en la pared insertando los ganchos de los soportes en los cortes de la parte posterior del cuerpo. Para nivelar Quadro Vino, utilice los dos tornillos de los soportes.

Inserte el enchufe en la toma de corriente (consulte la sección sobre seguridad del sistema eléctrico).

### 3.4.4. Montaje de la puerta

Monte la puerta siguiendo las instrucciones que se indican a continuación:



1. Inserte el pasador de acero en el hueco del soporte inferior.



2. Inserte los casquillos de plástico en los orificios del marco de la hoja.



3. Inserte la hoja con el casquillo en el pasador.



4. Enrosque el tornillo en el soporte superior, teniendo cuidado de que encaje en el casquillo superior de la hoja.

## 3.5. MÓDULO VBR

### 3.5.1. Indicaciones Generales

El módulo VBR está diseñado para superponerse a las vitrinas MOD.

Tenga cuidado de no obstruir en modo alguno las rejillas de la tapa superior del producto.

Por lo tanto, deje un espacio superior para garantizar una circulación de aire suficiente.

### 3.5.2. Posicionamiento

Proceda en el siguiente orden:



**1.** Coloque el módulo "B" sobre el módulo "A" deslizándolo desde el lateral de la vitrina por los deslizadores premontados en el módulo.



**2.** Fije el módulo superior mediante soportes que se colocarán en la parte de la vitrina entre las puertas superior y inferior.



**3.** Desenrolle el tubo corrugado de la parte superior del módulo B deslizándolo por el canal del borde de ambos módulos, hasta que conecte con el conducto corrugado de la vitrina inferior, encajándolo en su interior (de este modo se drenará el condensado del módulo superior).



**4.** Conecte el cable con cierres masculinos en el hombro opuesto del módulo al cable que sale de la ventana inferior.

## 4. FUNCIONAMIENTO

### 4.1. MOD – TECA – TECA H – MOD H – EMME 12 - VBR

#### 4.1.1. Primera puesta en marcha

- Espere al menos 4 horas después de la última manipulación para la instalación.
- Inserte el enchufe en la toma de corriente (consulte la sección sobre seguridad del sistema eléctrico).
- Para poner en marcha el dispositivo, utilice el interruptor principal situado según el modelo:
  - TECA \ TECAH : Dentro de la tapa de acabado bajo las puertas
  - MOD \ MOD H: Frontal junto al regulador de temperatura
  - EMME 12: Detrás de la vitrina en la parte derecha
  - VBR: Dentro de la vitrina, arriba a la izquierda
- Encienda la vitrina pulsando el botón de alimentación del termorregulador (véase el apartado 5 del termorregulador correspondiente).
- Deje que el dispositivo funcione en vacío durante al menos dos horas antes de introducir botellas / alimentos.
- El dispositivo puede ser ruidoso al principio; gradualmente, después del rodaje necesario, el ruido disminuirá.
- El compresor se pone en marcha automáticamente al cabo de unos minutos, si el aparato se apaga y se vuelve a encender inmediatamente o durante el ajuste de la temperatura, el compresor se para y vuelve a ponerse en marcha automáticamente al cabo de unos minutos.

#### 4.1.2. Uso del producto

Las vitrinas se ajustan de serie con un delta de 2 °C . Si la temperatura fijada es de 8 °C, el sistema se detendrá una vez alcanzada esta temperatura y se pondrá en marcha de nuevo cuando la temperatura sea de 10 °C.

Si el producto no se utiliza durante varios días o si no se utiliza durante un periodo de tiempo prolongado, se recomienda apagarlo o ponerlo en modo de almacenamiento (SET 10°C y apagar la ventilación interna).

Este ajuste tiene por objeto evitar la condensación y un consumo elevado durante los periodos de inactividad.

Se recomienda apagar la iluminación fuera de los periodos de uso para preservar la vida de los LED, evitar la generación de calor de los LED y limitar el consumo.

## 4.2. QUADRO VINO

#### 4.2.1. Primera puesta en marcha

- Inserte el enchufe en la toma de corriente (consulte la sección sobre seguridad del sistema eléctrico).
- Para poner en marcha el aparato, utilice el interruptor principal situado en la parte del aparato de la que sale el cable de alimentación del producto.
- Compruebe que el interruptor unipolar situado encima del Quadro está en la posición de encendido.
- Deje que la unidad vacía funcione durante al menos dos horas antes de introducir las botellas.
- El sistema termoeléctrico se pone en marcha automáticamente al cabo de unos segundos, si el dispositivo se apaga y se vuelve a encender inmediatamente o durante el ajuste de la temperatura, el sistema termoeléctrico se detiene y se reinicia automáticamente al cabo de unos minutos

#### 4.2.2. Uso del producto

El QV es un refrigerador y no tiene función de almacenamiento. La temperatura interna es variable en función de la temperatura ambiente.

El QV puede mantenerse como expositor (apagado) o como refrigerador conectando el interruptor basculante situado en la parte superior del Quadro Vino.

Quadro Vino es un producto con función de exposición. Por lo tanto, es aconsejable mantenerlo en modo de exposición (sistema apagado con la iluminación encendida o apagada) para que el sistema sólo se encienda cuando se necesite refrigeración.

El Quadro Vino está ajustado de serie con un delta de 2 °C, por lo que si la temperatura ajustada es de 12 °C, el sistema se detendrá cuando se alcance la temperatura ajustada de 12 °C y se reiniciará cuando la temperatura sea de 14 °C.

Es aconsejable apagar la luz fuera de los periodos de uso para preservar la vida de los LED, evitar la generación de calor de los LED y limitar el consumo.

Para evitar esfuerzos excesivos en las fijaciones murales, se recomienda abrir la puerta sin sobrepasar los 90° con respecto a la posición cerrada.

Carga máxima de apoyo: 3 kg.

## 5. AJUSTE TERMORREGULADORES

### 5.1. DIXELL XW60L

Estándar en: MOD – TECA – TECA B – MOD H – TECA H – TECA BH

Opcional en: -

No disponible: EMME 12 – VBR

#### 5.1.1. Funciones de las teclas y significado de los indicadores

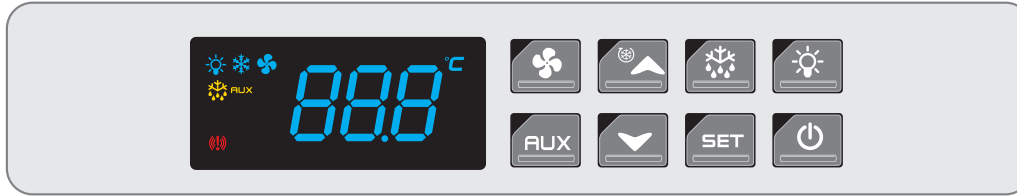

##### FUNCIONES DE LAS TECLAS

- Encendido y apagado del aparato
- Encendido y apagado de la luz
- SET** Para mostrar/modificar Set point
- Para iniciar el deshielo manual
- Para bajar la temperatura
- Para aumentar la temperatura
- AUX** Para la activación de la resistencia marco/guías (si está disponible)
- Para activar la ventilación interna

##### SIGNIFICADO DE LOS INDICADORES

- Compresor activo
- Luz encendida
- Deshielo en marcha
- AUX** Resistencia marco encendida
- Ventiladores internos encendidos
- Alarma de temperatura
- (Encendido) Unidad de medida
- (Intermitente) Programación

#### 5.1.2. Ajuste de la temperatura

Para ajustar la temperatura deseada, pulse el botón **SET**. El símbolo comenzará a parpadear.

Utilice los botones para ajustar la temperatura. Pulse de nuevo el botón **SET** para confirmar su elección.

La temperatura indicada es detectada por la sonda situada en la parte superior del compartimento.

#### 5.1.3. Descongelación

El producto está equipado con un sistema de descongelación automática, por lo que no es necesaria ninguna intervención manual. Si también se desea una descongelación manual, manteniendo pulsado el botón durante al menos tres segundos se interrumpirá la refrigeración durante quince minutos. Transcurrido este periodo, la vitrina volverá a funcionar normalmente con las temperaturas previamente programadas.

Para modificar los ajustes del deshielo automático, es necesario ajustar los siguientes parámetros del regulador de temperatura:

Intervalo de descongelación (horas)

Duración de la descongelación (minutos)

##### Procedimiento:

- Presione las teclas **SET** y al mismo tiempo hasta que aparezca la escritura en la pantalla.
- Pulse la tecla varias veces hasta que aparezca el mensaje   
Pulse la tecla **SET**  
Presione las teclas y para configurar el valor deseado  
Presione nuevamente la tecla **SET** para confirmar.
- Pulse la tecla varias veces hasta que aparezca el mensaje   
Pulse la tecla **SET**  
Presione las teclas y para configurar el valor deseado  
Presione nuevamente la tecla **SET** para confirmar.
- Espere aproximadamente 15 segundos para que el termostato salga automáticamente de la función de programación y muestre nuevamente la temperatura.

#### 5.1.4. Bloque de temperatura mínima configurable

Los termostatos de todas las vitrinas están bloqueados para que el usuario no pueda configurar temperaturas inferiores a las programadas MOD +3°C (excluido P\*CAR10-20 +12°C) TECA +4°C (excluido TC10-20 +12°C). No está permitido entrar en los parámetros ocultos del termostato y alterar estos valores.

Las vitrinas no están diseñadas ni construidas para funcionar a bajas temperaturas. El incumplimiento de esta disposición anulará la garantía.

#### 5.1.5. Alarma de temperatura del condensador

Si la alarma **HRA2** aparece en el display significa que la temperatura detectada por la segunda sonda colocada en el condensador ha superado los límites de seguridad establecidos por el fabricante. Las razones pueden ser las siguientes:

- Se ha bloqueado el espacio inferior de la vitrina donde se produce el intercambio de aire para la condensación ventilada.
- La temperatura ambiente y la humedad son demasiado altas.
- El condensador está completamente bloqueado por el polvo, por lo que la ventilación se ve comprometida. Proceder a la limpieza como se indica en el punto 8.1.

### 5.2. ATEX FLEX COMPACT

Estándar en: EMME 12

Opcional en: MOD – TECA – TECA B – MOD H – TECA H – TECA BH

No disponible: VBR

#### 5.2.1. Funciones de las teclas y significado de los indicadores

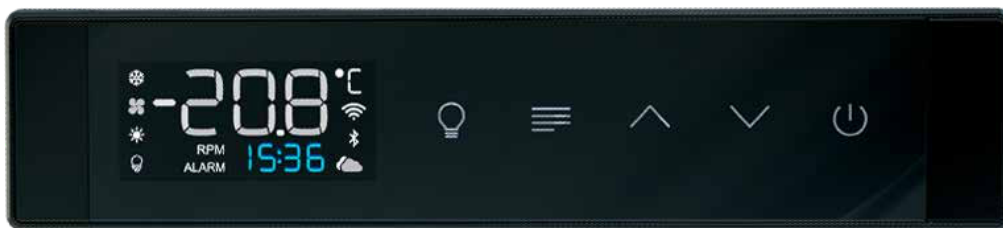

##### FUNCIONES DE LAS TECLAS

- Enciende y apaga la luz.
- Tecla de confirmación - Ingresar a los Menús - Confirmación
- Flecha arriba en los menús - Activar ventiladores internos
- Flecha por abajo en los menús - Activar la resistencia de calefacción (si está disponible)
- Enciende y apaga el dispositivo

##### SIGNIFICADO DE LOS INDICADORES

- Compresor activado
- Ventiladores interiores activados
- Unidad de medida
- Conectado a Wi-Fi
- Conectado a Cloud
- Conectado a Bluetooth
- Luces encendidas

#### 5.2.2. Ajuste de la Temperatura

Para configurar la temperatura deseada, presione el botón para ingresar al Menú.

Luego seleccione el menú M1 y entre presionando nuevamente .

Utilice las teclas para configurar la temperatura. Presione nuevamente el botón MENU para confirmar su elección.

La temperatura indicada es detectada por la sonda situada en la parte inferior de la vitrina.

#### 5.2.3. Descongelación

El producto está equipado con un sistema de descongelación automática, por lo que no requiere intervención manual.

Si además deseas realizar un descongelado manual pulsa el botón para entrar en el Menú.

Luego seleccione el menú M2 y entre presionando nuevamente la tecla .

El descongelamiento comenzará entonces durante el tiempo establecido en fábrica.

Al finalizar el deshielo la vitrina retomará su funcionamiento normal con las temperaturas previamente programadas.

#### 5.2.4. Bloque de temperatura mínima configurable

Los termostatos de todas las vitrinas están bloqueados para que el usuario no pueda configurar temperaturas inferiores a las programadas MOD +3°C (excluidos P\*VBR10 y P\*CAR10-20 +12°C) TECA +4°C (excluidos TC10 - 20 +12°C). No está permitido introducir los parámetros ocultos del termostato y alterar estos valores. Las vitrinas no están diseñadas ni construidas para funcionar a bajas temperaturas. El incumplimiento de esta disposición anulará la garantía.



#### 5.2.5. Alarma de la temperatura del condensador



Si la alarma **Hi cn** aparece en el display significa que la temperatura detectada por la segunda sonda colocada en el condensador ha superado los límites de seguridad establecidos por el fabricante. Las razones pueden ser las siguientes:

- Se ha bloqueado el espacio inferior de la vitrina donde se produce el intercambio de aire para la condensación ventilada.
- La temperatura ambiente y la humedad son demasiado altas.
- El condensador está completamente bloqueado por el polvo, por lo que la ventilación se ve comprometida. Proceder a la limpieza como se indica en el punto 9.1.

#### 5.2.6. Función de “bloqueo” del teclado

Para evitar la activación involuntaria del teclado, recomendamos utilizar su función LOCK.

Para activar el bloqueo de las teclas mantenga presionado simultáneamente  +  en el termostato hasta que aparezca la palabra LOCK ON en el display.

Para desactivar el bloqueo mantenga presionado simultáneamente las teclas  +  hasta que aparezca LOCK OFF en el display.

#### 5.2.7. Conexión a la aplicación Expo Connex

Una vez instalado el frigorífico, el controlador FLEX se puede gestionar a través de la aplicación Connex 2.x, que se puede descargar de forma gratuita desde Play Store o App Store accediendo a través de los Códigos QR impresos en la hoja presente en cada frigorífico. La aplicación permite la gestión de unidades frigoríficas mediante conexión a Internet tras el registro del usuario.

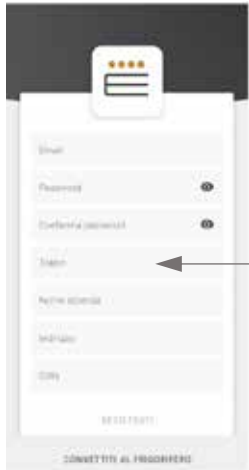

#### DESCRIPCIÓN

Después de las páginas de presentación, aparece la página de registro. Todos los campos deben rellenarse siguiendo las instrucciones paso a paso. El campo Token debe ser el indicado en la hoja con los Códigos QR. Una vez conectados los dispositivos, aparecerá la página de recopilación de datos para obtener el Informe de Prueba útil para obtener los beneficios fiscales previstos por el plan Transición 4.0 (válido sólo para el Estado italiano).



**Atención:** El TOKEN solicitado al registrar la App se muestra en una hoja impresa y adjunta a este manual.

Esta operación de registro deberá ser realizada por el usuario final con sus propias credenciales.

La aplicación **Expo Connex**, para el usuario, está disponible en Play Store y App Store.



### 5.3. DIXELL XR02CX -0N0CO

Estándar en: QUADRO VINO

Opcional en: -

No disponible: MOD – TECA – TECA B – MOD H – TECA H– TECA BH – EMME 12

#### 5.3.1. Funciones de las teclas y significado de los indicadores



##### FUNCIÓN DE LAS TECLAS

- SET Editar/visualizar el SET
- ⏏ Para bajar la temperatura
- ⏏ Para aumentar la temperatura

##### SIGNIFICADO DE LOS INDICADORES

- ❄ Compresor activado
- ❄☀ Descongelamiento en progreso
- °C (Encendido) Unidad de medida  
(Parpadeante) Programación

#### 5.3.2. Ajuste de la temperatura

Quadro Vino no requiere ningún ajuste de temperatura por parte del cliente.

Todas las funciones serán realizadas con total autonomía por el QV que se ajustará solo para mantener el SET configurados de fábrica.

La temperatura ajustada de fábrica se puede cambiar actuando sobre el termostato.

NOTA: Para acceder al controlador de temperatura debe abrir la puerta y quitar el panel de acabado magnético. El termostato está situado en la parte superior derecha.

#### 5.3.3. Descongelamiento

El producto está equipado con un sistema de descongelación automática, por lo que no requiere intervención manual.

La descongelación se gestiona por tiempo mediante un termostato que detiene el sistema de refrigeración durante 15 minutos cada 3 horas de funcionamiento.

#### 5.3.4. Bloque de temperatura mínima configurable

El termostato está bloqueado para que el usuario no pueda configurar temperaturas inferiores a las programadas en fábrica.

No está permitido entrar los parámetros ocultos del termostato y alterar estos valores.

El Quadro no fue diseñado ni construido para funcionar fuera de los rangos de temperatura declarados. El incumplimiento de esta disposición anulará la garantía.

#### 5.3.5. Gestión de iluminación interna

La iluminación interna del Quadro Vino no está controlada directamente por el termostato.

Para ajustarlo es necesario utilizar el botón táctil situado en la parte superior de la estructura. Para encender y apagar la luz, simplemente toque la superficie del botón una vez.

Para ajustar la intensidad de la luz, mantenga el dedo en la superficie del botón hasta alcanzar la intensidad de luz deseada.

N.B.: El ajuste de la intensidad de la luz funciona en rampas alternas. La primera vez que lo presionas, la luz DISMINUYE el brillo. En la segunda pulsación, la luz AUMENTA el brillo al máximo.



## 5.4. DIXELL XR02CX-5ROC1

Estándar en: VBR

Opcional en: -

No disponible: MOD – TECA – TECA B – MOD H – TECA H– TECA BH – EMME 12 - QV

### 5.4.1. Funciones de las teclas y significado de los indicadores



#### FUNCIÓN DE LAS TECLAS

- SET** Editar/visualizar el SET
- ▼ Para bajar la temperatura
- ▲ Para aumentar la temperatura

#### SIGNIFICADO DE LOS INDICADORES

- ❄ Compresor activado
- 🔥 Descongelamiento en progreso
- °C (Encendido) Unidad de medida  
(Parpadeante) Programación

### 5.4.2. Ajuste de la Temperatura

Para ajustar la temperatura deseada, pulse el botón **SET**. El símbolo °C comenzará a parpadear.

Utilice los botones ▼ ▲ para ajustar la temperatura. Pulse de nuevo el botón **SET** para confirmar su elección.

La temperatura indicada es detectada por la sonda situada en la parte inferior de los paneles centrales de aluminio.

### 5.4.3. Descongelación

El producto está equipado con un sistema de descongelación automática, por lo que no es necesaria ninguna intervención manual.

Para modificar los ajustes del deshielo automático, es necesario ajustar los siguientes parámetros del regulador de temperatura:

**idf** Intervalo de descongelación (horas)

**ndf** Duración de la descongelación (minutos)

#### Procedimiento:

- Presione las teclas **SET** y ▼ al mismo tiempo hasta que aparezca la escritura **HY** en la pantalla.
- Pulse la tecla ▲ varias veces hasta que aparezca el mensaje **idf**  
Pulse la tecla **SET**  
Presione las teclas ▼ y ▲ para configurar el valor deseado  
Presione nuevamente la tecla **SET** para confirmar.
- Pulse la tecla ▲ varias veces hasta que aparezca el mensaje **ndf**  
Pulse la tecla **SET**  
Presione las teclas ▼ y ▲ para configurar el valor deseado  
Presione nuevamente la tecla **SET** para confirmar.
- Espere aproximadamente 15 segundos para que el termostato salga automáticamente de la función de programación y muestre nuevamente la temperatura.

### 5.4.4. Bloque de temperatura mínima configurable

Los termostatos de todas las vitrinas VBR están bloqueados a una temperatura mínima configurable de +12°C para que el usuario no pueda configurar temperaturas inferiores a las programadas.

No está permitido entrar en los parámetros ocultos del termostato y alterar estos valores. Las vitrinas no están diseñadas ni construidas para funcionar a bajas temperaturas. El incumplimiento de esta disposición anulará la garantía.

### 5.4.5. Gestión de iluminación interna (Solo módulo VBR)

Las luces del módulo superior "B" se encienden junto con las del módulo inferior "A" presionando el botón del termostato del módulo "A". Si desea mantener el módulo superior "B" apagado y el módulo inferior "A" encendido, debe actuar sobre el interruptor manual (I-O) del módulo superior "B" ubicado al lado del termostato.

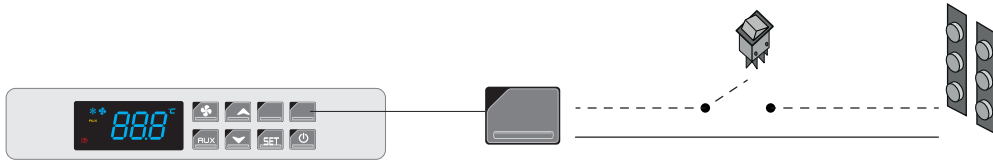





## 6. OPCIONAL

### 6.1. CONTROLLER LED DRC1224-5CV (OPT-RGB \ OPT-CBD \ OPT-CLB)









Este controlador LED (DRC1224-5CV) se puede utilizar para controlar tanto LED RGB como LED BLANCOS. Con el mismo controlador también es posible controlar múltiples vitrinas al mismo tiempo.

#### 6.1.1. GESTIÓN DE LA LUZ BLANCA (OPT-CBD \ OPT-CLB)







-  Encendido/apagado de los LED (on/off).
-  Presione para usar el control remoto con LED BLANCOS.
-  Desplácese para establecer el tono blanco deseado (OPT-CBD).
-  Disminuir/aumentar la intensidad de las luces.
-  Guardar/recuperar configuración:  
Pulsación larga: guarda la intensidad de luz configurada (una cada tecla).  
Pulsación corta: recuerda la intensidad de luz guardada

#### 6.1.2. GESTIÓN LUCES RGB (OPT-RGB)

-  Encendido/apagado de los LED (on/off).
-  Presione para usar el control remoto con los LED RGB.
-  Disminuir/aumentar la intensidad de las luces.
-  Configuración de color directa (rojo, verde, azul).
-  Inicia el modo dinámico (cada pulsación cambia de modo).
-  Velocidad del modo dinámico seleccionado (cada pulsación cambia de velocidad).
-  Guardar/recuperar configuración::  
Pulsación larga: guarda la intensidad de luz configurada (una cada tecla).  
Pulsación corta: recuerda la intensidad de luz guardada.

### 6.1.3. SINCRONIZACIÓN MANDO - VITRINA (OPT-RGB \ OPT-CLB \ OPT-CBD)

Si se instalan varias vitrinas, esto permitirá mantener el mismo ajuste de luz en todas las vitrinas sincronizadas.

1. Enciender las luces desde el termostato pulsando el botón 
2. Apagar inmediatamente las luces del termostato pulsando de nuevo el botón 
3. Esperar 7 segundos
4. Volver a encender las luces del termostato pulsando el botón 
5. Apagar inmediatamente las luces del termostato pulsando el botón 
6. Volver a esperar 7 segundos
7. Volver a encender las luces del termostato pulsando el botón 
8. Durante 5 segundos pulsar 3 veces el botón  del mando (Los LED parpadean).

#### 9. EN CASO DE BLANCO DINÁMICO:

Pulsar el botón  del mando, pues

#### EN CASO DE RGB:

Pulsar  del mando, pues 

También es posible sincronizar varios mandos a distancia realizando el mismo procedimiento de sincronización para cada uno de los mandos a distancia, de forma que haya más instrumentos disponibles para los distintos usuarios de la vitrina.

### 6.2. CONTROLLER LED ATEX (OPT-RGB-CX \ OPT-CBD-CX \ OPT-CLB-CX)



Este controlador ATEX LED se puede utilizar para controlar tanto LEDs RGB como BLANCOS. Sólo se puede utilizar junto con el controlador ATEX Flex Compact.

Con el mismo controlador también es posible controlar varias vitrinas al mismo tiempo.

El brillo se puede ajustar desde la aplicación Expo ConneX o directamente con el teclado.

#### 6.2.1. GESTIÓN DE LA LUZ DESDE LA APP

A través de la App Expo ConneX, se accede al menú Controles para gestionar la luz.

Las siguientes funciones luminosas pueden controlarse desde la página Controles (ver imagen 1):

- Encender y apagar las luces de la vitrina
- Programar la hora de apagado de las luces.
- Acceder al menú de ajuste del color/intensidad (SET) o recuperar escenas ya guardadas (SC1 \ SC2 \ SC3)

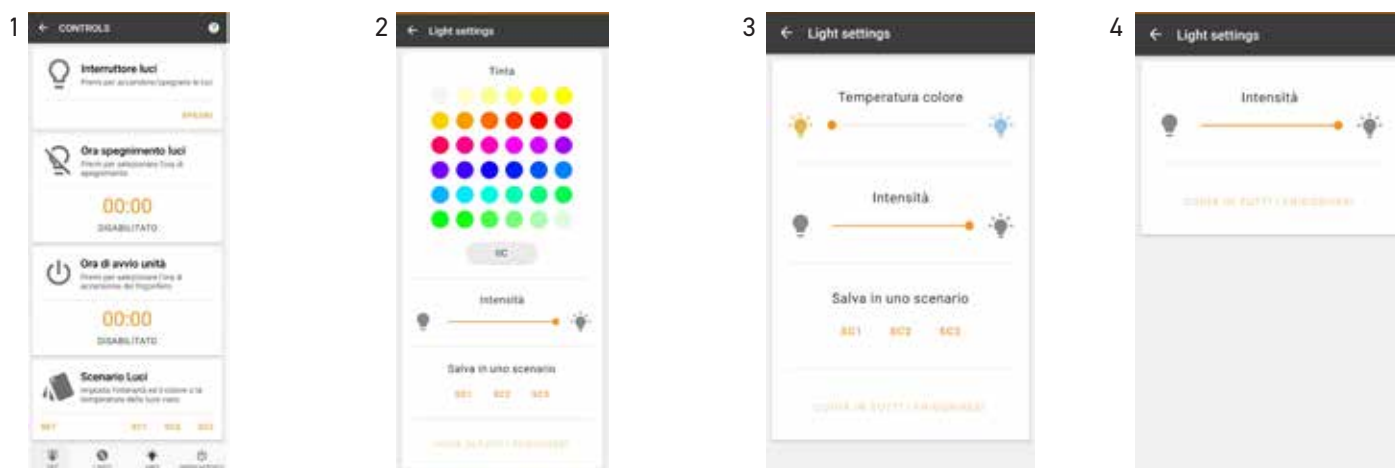

#### AJUSTE RGB

El SET de la página Controles permite acceder a la interfaz de gestión de tonos. Ver la imagen 2

Es posible desde esta página:

- Seleccionar uno de los colores de la rejilla primaria
- Afinar la selección de color pulsando el botón gris que muestra la gradación y afinándola
- Ajuste de la intensidad de la luz mediante el control deslizante (slider)
- Guardar la configuración recién creada en un escenario.
- Copiar la configuración que acaba de crear en las vitrinas de la misma habitación

## AJUNTE BLANCO DINAMICO

El SET de la página Controles permite acceder a la interfaz de gestión de tonos. Ver la imagen 3.

Es posible desde esta página:

- Ajuste el tono de blanco de cálido a frío mediante el control deslizante (slider)
- Ajuste de la intensidad de la luz mediante el control deslizante (slider)
- Guardar la configuración recién cread en un escenario.
- Copiar la configuración que acaba de crear en las vitrinas de la misma habitación

## AJUSTE DEL BLANCO MONOCOLOR

El SET de la página Controles permite acceder a la interfaz de gestión de tonos. Ver la imagen 4.

Es posible desde esta página:

- Ajuste de la intensidad de la luz mediante el control deslizante
- Guardar la configuración recién creada en un escenario

### 6.2.2. GESTIÓN DE LA ILUMINACIÓN MEDIANTE EL TECLADO

Mediante el teclado del controlador de temperatura, acceda al menú M19/LIGH desde el que podrá acceder a los siguientes submenús:

<b>LUM:</b>	Con los botones UP\DW, ajuste el brillo de 0 a 100%; confirme el valor con el botón MENU.
<b>COL (solo OPT-RGB-CX):</b>	La presión continua o única de los botones UP\DW permite la cobertura completa del espacio de color en 7 rampas divididas en 100 pasos; la pantalla superior muestra la gradación de color útil para reproducirla en otra vitrina, mientras que la pantalla inferior muestra el título del submenú (COL).
<b>WHIT (solo OPT-CBD-CX):</b>	Pulsando de forma continuada las teclas UP\DW se consigue una cobertura total de la gradación de blanco cálido a blanco frío en 3 rampas divididas en 100 pasos; el display superior muestra el tono de blanco útil para replicarlo en otra vitrina, mientras que el inferior muestra el título del submenú (WHIT).
<b>SC1/SC2/SC3:</b>	Los ajustes de luz se pueden guardar en una de las tres opciones de memoria SC1, SC2, SC3 (escenas).



## 6.3. CARBÓN ACTIVADOS



Para sustituir los carbones activados es necesario proceder de la siguiente manera:

- Retire el filtro de su asiento
- Desatornillar la tuerca anular posterior
- Deseche los carbones activados viejos y rellene el filtro con carbones nuevos.
- Vuelva a atornillar el filtro en su asiento

## 6.4. SISTEMA DE CIERRE MAGNÉTICO (OPT-SCM)

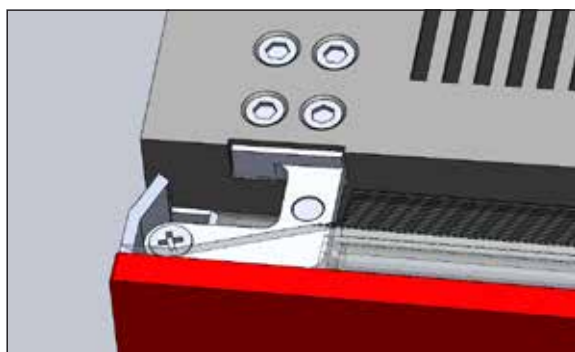

El pasador de bloqueo se inserta en la parte superior de la puerta.

Una vez insertado, deja de ser visible desde la parte frontal e impide la apertura del producto.

Para desbloquear la puerta, basta con acercarse al pasador magnético y extraer el pasador de bloqueo.

## 7. AJUSTES POSIBLES

Este párrafo muestra algunos posibles ajustes de temperatura.

Para más detalles sobre las temperaturas de un modelo específico, leer la ficha técnica del producto. questo paragrafo sono riportate alcune possibili impostazioni di temperatura.

### 7.1. TECA - MOD - TECA H - MOD H - EMME 12

A continuación se muestra un ejemplo de la temperatura interna.

Las temperaturas indicadas en el ejemplo siguiente sólo intentan explicar la diferencia de funcionamiento entre el modo estático y el ventilado. Las diferencias de temperatura pueden variar considerablemente en función del modelo y la configuración elegidos.

La temperatura configurada como SET es la que alcanzará la vitrina en la parte inferior.

La temperatura en la parte superior variará dependiendo de si los ventiladores internos están encendidos o no.

En el caso de la ventilación interna desactivada se producirá una mayor estratificación y se alcanzará la máxima diferencia obtenible entre la parte inferior y superior del compartimento.

Este ajuste es óptimo para mantener tanto los vinos blancos, en la parte inferior, como los tintos, en la parte superior, a la temperatura correcta de servicio. En el caso de ventilación interna activa, la temperatura tenderá a ser más uniforme.

Con esta configuración habrá menos estratificación y se conseguirá la mínima diferencia alcanzable entre la parte inferior y superior del compartimento.

Este ajuste es óptimo para mantener vinos blancos con diferentes características o vinos tintos a la temperatura de servicio correcta. Esta configuración no es adecuada si desea incluir vinos blancos y tintos en la misma vitrina.

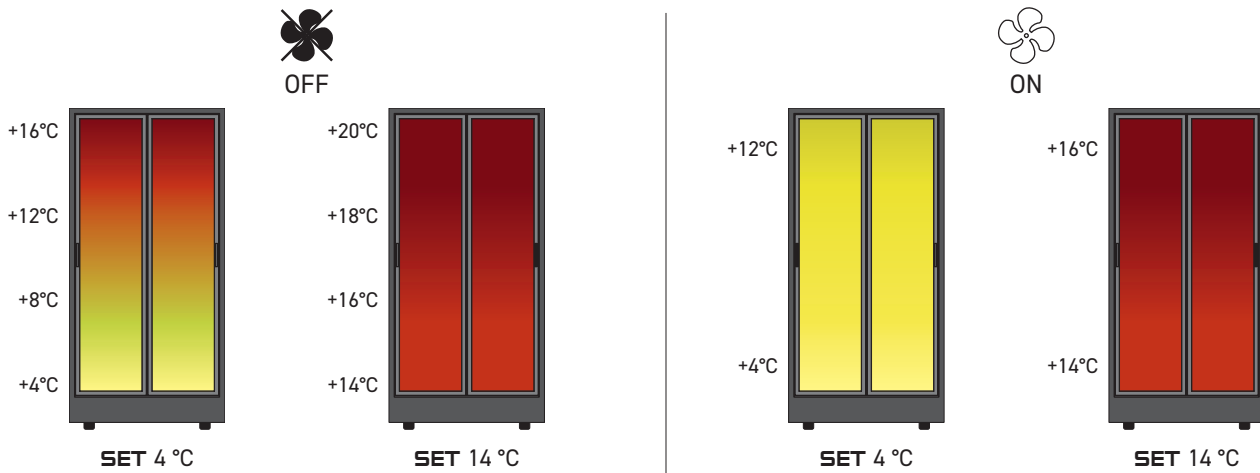

### 7.2. VBR

A continuación se muestra un ejemplo de la temperatura interna. La temperatura configurada como SET es la que alcanzará la vitrina en la parte superior, donde se sitúa el evaporador que genera el frío.

El módulo VBR está diseñado exclusivamente para función ventilada.

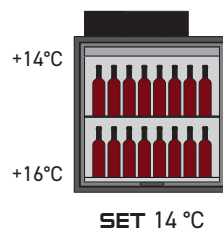

## 8. TEMPERATURAS DE SERVICIO DE LOS VINOS

Cada vino, para resaltar al máximo sus características organolépticas, debe degustarse a la temperatura adecuada. Servir un vino a la temperatura adecuada realza los aromas y sabores, nos hace apreciar mejor los olores florales y afrutados, y consigue el máximo placer sensorial. Si no se observan estas precauciones, incluso un vino fino y caro puede resultar desagradable.

### TEMPERATURA DE SERVICIO



6-8°C  
8-10°C  
10-12°C  
12-14°C  
14-16°C  
16-18°C

### TIPOS DE VINOS

Vinos espumosos  
Vinos blancos y rosados jóvenes  
Vinos blancos estructurados y evolucionados, vinos de pasas y licorosos blancos  
Vinos rosados estructurados, tintos dedicados y poco tánico  
Vinos tintos de estructura media y tánicos, vinos de pasas y vinos licorosos tintos  
Tintos evolucionados con gran estructura y tanicidad

## 9. MANTENIMIENTO Y LIMPIEZA

**ADVERTENCIA:** Todas las operaciones de mantenimiento deben ser realizadas por técnicos especializados. La sustitución de los LED debe ser efectuada por un técnico especializado.

Como refrigerante se utilizan los gases R 290 - R 600a. Para comprobar el tipo y la cantidad de gas utilizado, compruebe la etiqueta situada bajo el tapón de aluminio en el interior del compartimento derecho, la etiqueta del compresor o la etiqueta de la declaración de conformidad que figura al final de este manual.

Se recomienda desenchufar el aparato de la toma de corriente antes de realizar cualquier operación de mantenimiento o limpieza.

En caso de condensación excesiva en el interior de la vitrina, apague el aparato, vacíe la vitrina y espere una hora. Limpie el exceso de humedad en el interior y deje las puertas abiertas. De lo contrario, pueden producirse olores desagradables y moho en el interior.

No utilice esponjas húmedas ni pulverice productos de limpieza directamente sobre el display del controlador de temperatura. Utilice para la limpieza un paño de microfibra seco o ligeramente humedecido.

No limpie la vitrina rociándola con agua. No utilice productos químicos agresivos, benceno o otros diluyentes, ya que pueden dañar el dispositivo.

No utilice medios mecánicos o de otro tipo para acelerar el proceso de descongelación, excepto los especificados por el fabricante (IEC 60335-2-89).

Para realizar correctamente las labores de mantenimiento ordinario y extraordinario de cualquier producto, le recomendamos que solicite el manual de mantenimiento de su producto poniéndose en contacto con el servicio técnico en [service@dellamarta.it](mailto:service@dellamarta.it) así como leer la sección de preguntas frecuentes en el apartado 10 de este manual.

### 9.1. TECA - MOD

Periódicamente, puede ser necesario limpiar el condensador, lo que puede hacerse con un cepillo, una aspiradora o soplando aire a presión. Puede ser útil desmontar el ventilador que está instalado encima del condensador. La frecuencia depende de las condiciones ambientales y, en particular, de la limpieza de los suelos, y puede variar de 6 meses a 2 años. El condensador está situado en la base inferior, en el lado derecho (A5). Para acceder al compartimento técnico, siga las siguientes instrucciones:



**A1.** Sacar los clips de plástico del lado derecho de las varillas de aluminio



**A2.** Mover hacia la izquierda 3 filas de varillas o desatornillar (según modelo)



**A3.** Retirar los paneles de acabado en aluminio



**A4.** Retirar las tapas de los fondos desatornillando los tornillos presentes



**A5.** Compartimento del condensador

### 9.2. QV

Las piezas mecánicas del aparato no requieren mantenimiento; sin embargo, para prolongar la vida útil del aparato, es esencial limpiarlo a fondo con regularidad:

Al menos una vez al año, vacíe completamente el Quadro Vino y límpielo con un producto higienizante no corrosivo y no abrasivo.

- Marco en madera: es suficiente limpiar con un paño de microfibra seco.
- Elimine cualquier acumulación de polvo en la rejilla de ventilación trasera.

**Al transportar o expedir el producto, se recomienda desmontar la puerta.**

Si tiene que transportar el producto a un centro de servicio, retire la puerta y transpórtelo horizontalmente. Durante la manipulación, mantenga siempre el producto en posición horizontal para evitar el peligro de caída.

**De lo contrario, existe el riesgo de que el perno metálico dañe el marco.**

## 10. DISPOSICIÓN DE EQUIPOS USADOS

De conformidad con el art. 13 del Decreto Legislativo de 25 de julio de 2005, n. 151 "Implementación de las Directivas 2002/95/CE, 2002/96/CE y 2003/108/CE, relativas a la reducción del uso de sustancias peligrosas en aparatos eléctricos y electrónicos, así como a la eliminación de residuos".

Al final de su ciclo de vida, el producto debe recogerse por separado del resto de residuos.

La eliminación ilegal del producto por parte del titular conlleva la aplicación de las sanciones administrativas previstas por la legislación vigente.

Este producto cumple con D.E. 2002/96/CEE WEEE y 2002/95/CEE RoHS 

El símbolo que aparece en el producto y en la documentación indica que el producto, al final de su ciclo de vida, no debe eliminarse junto con otros residuos. Para evitar cualquier daño al medio ambiente o a la salud causado por la eliminación incorrecta de residuos, se invita al usuario a entregar este producto a personas autorizadas de acuerdo con las regulaciones locales.

Se invita a los usuarios nacionales a ponerse en contacto con el minorista donde adquirieron el producto o con la autoridad competente para obtener toda la información relativa a la recogida selectiva de este tipo de material.

Se recomienda a los usuarios profesionales (empresas y profesionales) que contacten con su proveedor y consulten los términos y condiciones del contrato de compra. Este producto y sus accesorios electrónicos no deben desecharse junto con otros residuos comerciales.

## 11. GUÍA PARA RESOLVER PROBLEMAS

Para información o asistencia relacionada con el uso del producto, escriba un correo electrónico a: [service@dellamarta.it](mailto:service@dellamarta.it)

Problema	Posible causa	Resolución
La vitrina no enciende	La vitrina no está conectada	Verifique la conexión a la toma de la corriente. Compruebe que haya corriente en el enchufe
	Interruptor general desactivado	Encender el interruptor general
	Termorregulador defectuoso	Contacte el centro de asistencia técnica
La vitrina no enfría lo suficiente	La temperatura ambiente es demasiado alta	Eliminar la causa
	La puerta se abre con frecuencia	Eliminar la causa
	Las puertas no se cierran correctamente	Tener cuidado de cerrar las puertas por completo
	El frigorífico está expuesto a la luz solar	Colocar en un lugar fresco y bien ventilado
	El regulador de temperatura está mal ajustado	Controlar el SET del termorregulador
	En la vitrina están almacenados demasiados productos	No llenar demasiado la vitrina
	Alarma AU2 - el espacio bajo de la vitrina ha sido obstruido	Despejar este espacio para permitir una ventilación adecuada
	Alarma AU2 - La temperatura ambiente es demasiado alta	Eliminar la causa
Hay malos olores dentro de la vitrina	Presencia de alimentos podridos o con olores fuertes	Limpiar la vitrina por dentro y eliminar los restos de alimentos
		Colocar los alimentos en recipientes herméticos
Se escuchan ruidos	La vitrina no está colocada en plano	Proceder con una correcta instalación
	Algo cayó detrás o debajo de la vitrina	Controlar y quitar el objeto
	Se oye un tic-tac procedente del interior	Es normal, se debe a la expansión de ciertos elementos
La parte de arriba no está fría	Los ventiladores internos están apagados	Accionar el botón del ventilador interno del regulador de temperatura
	Los ventiladores internos están defectuosos	Contactar el centro de asistencia técnica
Presencia de condensación en las puertas, guía o marco	La humedad ambiental es muy alta	Eliminar la causa
	La temperatura de la vitrina es demasiado baja	Subir la temperatura de la vitrina
	La puerta de la vitrina permaneció entreabierta	Prestar atención al cerrar las puertas
Las puertas no cierran bien	La vitrina no está colocada en plano	Nivelar la vitrina ajustando los pies adecuados
No se enciende ninguna luz LED	El botón del controlador de temperatura está apagado	Activar el botón luz
	La fuente de alimentación o el controlador están defectuosos	Contactar el centro de asistencia técnica
No se enciende una tira de luz LED o parte	La tira de LED está defectuosa	Contactar el centro de asistencia técnica
Se forma hielo dentro la vitrina	El nivel de humedad en el ambiente es demasiado alto. La vitrina suele abrirse sovente o la puerta abierta durante un período de tiempo excesivo. La vitrina está funcionando en modo estático (ventiladores internos apagados).	Abrir la vitrina sólo el tiempo necesario. Climatizar el ambiente. Las vitrinas funcionan correctamente con una humedad ambiental no superior al 50%. Configure la vitrina en modo estático (ventiladores internos apagados) y aumente la duración del descongelamiento de la vitrina. Seguir instrucciones del punto 5.2 y configurar valor (MDF 40-50-60)
Exceso de humedad al interior de la vitrina. Etiquetas mojadas	El nivel de humedad en el ambiente es demasiado alto. Si la vitrina está configurada en ventilada (ventiladores internos encendidos), en particular con Set +10 +14 °C. La vitrina se abre con frecuencia o la puerta se deja abierta durante un periodo de tiempo excesivo.	Abrir la vitrina sólo el tiempo necesario. Climatizar el ambiente. Las vitrinas funcionan correctamente con una humedad ambiental no superior al 50%. Configure la vitrina en modo estático (ventiladores internos apagados) y aumente la duración del descongelamiento de la vitrina. Seguir instrucciones del punto 5.2 y configurar valor (MDF 40-50-60)
El termorregulador indica una temperatura mucho más baja (al menos -10 °C) que las configuradas	Es posible que el termorregulador esté defectuoso	Reemplazar el termorregulador

Las operaciones de mantenimiento y reparación deben ser realizadas por personal especializado.

Antes de realizar cualquier operación, desconecte el expositor de la red eléctrica.