

Bedienungsanweisung

Tiefkühl-Lagerschrank LF 620 INOX ECO Power

[Art. 465150610]



DEUTSCH

Wir danken Ihnen, dass Sie eines unserer Produkte erworben haben. Sie haben eine gute Investition getätigt und wir sind sicher, dass Ihnen unser Gerät dies beweisen wird. Es wurde sorgfältig entwickelt, um unter den besten Sicherheits- und Wirtschaftlichkeitsbedingungen maximale Leistung zu erbringen. Während des Produktionsprozesses wurden zahlreiche und strenge Kontrollen durchgeführt.

HALTEN SIE DIE FOLGENDEN BESTIMMUNGEN STRENG EIN, UM RISIKEN FÜR DEN BENUTZER, SCHÄDEN AM GERÄT ODER LEISTUNGSBEEINTRÄCHTIGUNGEN ZU VERHINDERN.

UNSER UNTERNEHMEN LEHNT JEDLICHE HAFTUNG AB, SOLLTE DIE URSPRÜNGLICHE FUNKTIONSWEISE DES GERÄTS DURCH MODIFIKATIONEN JEDLICHER ART (HINZUFÜGEN ODER WEGLASSEN ELEKTRISCHER ODER MECHANISCHER TEILE) ODER NICHTBEACHTUNG DER IN DIESEM HANDBUCH ENTHALTENEN ANWEISUNGEN VERÄNDERT WERDEN.

INHALTSVERZEICHNIS

1 – INSTALLATION UND WARNHINWEISE	Seite 3
2 – BEWEGUNG UND TRANSPORT	Seite 4
3 – UMGEBUNGSBEDINGUNGEN	Seite 4
4 – VORGESEHENE NUTZUNG	Seite 4
5 – INBETRIEBNAHME	Seite 4
6 – EMPFEHLUNGEN FÜR DEN UMWELTSCHUTZ	Seite 5
7 – REGELMÄSSIGE WARTUNG	Seite 5
8 – PROBLEME UND LÖSUNGEN	Seite 7
9 – BEFEHLE	Seite 8

1 - INSTALLATION UND WARNHINWEISE



ACHTUNG
DAS SYMBOL AN DER SEITE BEDEUTET, DASS DER VORGANG VON ZUGELASSENEN TECHNIKERN ODER FACHLEUTEN AUSGEFÜHRT WERDEN MUSS:

Eine Person, die über die erforderliche technische Ausbildung und Erfahrung verfügt, um sich der Risiken bewusst zu sein, denen sie bei der Ausführung einer Aufgabe ausgesetzt ist, und sie in die Lage versetzt, die erforderlichen Maßnahmen zu ergreifen, um einen möglichen Schaden von sich selbst oder anderen Personen fernzuhalten.

1. Gerät aus der Verpackung nehmen.
2. Überprüfen Sie, ob das Gerät beim Transport beschädigt wurde.
3. Holzplatte entfernen.
4. Reinigen Sie das Gerät (innen/außen) wie es unter REGELMÄSSIGE WARTUNG angegeben ist.
5. Das Gerät nicht im Freien aufbauen, setzen Sie es nicht dem Regen aus: Die Umgebungsbedingungen für einen korrekten Betrieb des Geräts sind auf dem TYPENSCHILD am Gerät angegeben.
6. Das Gerät muss auf ebener Fläche aufgestellt werden, für einen ordnungsgemäßen Betrieb ist es unbedingt erforderlich, dass es perfekt ausgerichtet ist;
7. Das Gerät an einem gut belüfteten Ort aufstellen, fern von Wärmequellen (Heizkörpern, Küchen) und nicht dem Sonnenlicht aussetzen. Für die Beleuchtung des Aufstellungsbereichs ist der Einsatz von Leuchtstofflampen zu empfehlen.
8. Einen Mindestabstand zu den Wänden von 10 cm einhalten.
9. Keine Gegenstände auf das Gerät stellen, wie z. B. Behälter, Pflanzen usw. Lassen Sie einen Freiraum von mindestens 50 cm über dem Gerät.
10. Das Gerät kann mit einem Schloss zum Verschließen der Tür(en) ausgestattet sein (optional). In diesem Fall sind die Schlüssel von Kindern fernzuhalten.
11. Berühren Sie das eingeschaltete Gerät nicht, wenn Sie barfuß sind oder nasse Hände haben
12. Die Nutzung dieses Geräts durch Kinder oder Personen mit körperlichen, sensorischen, geistigen oder motorischen Beeinträchtigungen oder Personen, die nicht über die erforderlichen Kenntnisse und Erfahrungen verfügen, kann zu gefährlichen Situationen führen. Die für die Sicherheit verantwortlichen Personen müssen genaue Anweisungen geben oder die Nutzung des Geräts überwachen.
13. Stellen Sie sicher, dass Kinder nicht mit dem Gerät spielen.



ACHTUNG
DIE TEILE DER VORRICHTUNG NICHT IN WASSER TAUCHEN, WENN ELEKTRISCHE KOMPONENTEN VORHANDEN SIND.
DIE TEILE NICHT MIT GEWALT BEARBEITEN, WENN KOMPONENTEN DES KÜHLKREISLAUFS VORHANDEN SIND.
DAS GERÄT DARF NICHT IN FEUER- ODER EXPLOSIONSGEFÄHRDETEN UMGEBUNGEN AUFGESTELLT ODER STRALUNG AUSGESETZT WERDEN.



ANSCHLUSS AN DAS STROMNETZ

Sicherstellen, dass die effektive Netzspannung mit der auf dem Typenschild übereinstimmt.

Die Stromleitung/Steckdose, an die der Kühlschrank angeschlossen werden soll, muss ausreichend geschützt und gemäß den geltenden Vorschriften geerdet sein (z. B. durch einen hochempfindlichen Differential-Leitungsschutzschalter $I_n = 16 \text{ A}$, $I_d = 30 \text{ mA}$).

An der Installationsseite muss eine einpolige Trennvorrichtung mit einem Kontaktabstand von mindestens 3 mm vorhanden sein.

DIE ERDUNG DER ANLAGE IST EIN SICHERHEITSSTANDARD UND DARÜBER HINAUS GESETZLICH VORGESCHRIEBEN. UNSER UNTERNEHMEN KANN DIESEN ANSCHLUSS, GEMÄSS DEN GELTENDEN BESTIMMUNGEN, VORBEREITEN, LEHNT JEDOCH JEDE HAFTUNG FÜR PERSONEN ODER DINGE AB.

Es dürfen auf keinen Fall Reduzierungen, Mehrfachsteckdosen oder Verlängerungen eingesetzt werden, und stellen Sie sicher, dass die Strombelastbarkeit der elektrischen Anlage und der Steckdosen den geltenden Vorschriften entspricht und für die auf dem Typenschild angegebene Leistung des Geräts geeignet ist. Wenden Sie sich im Zweifelsfall und zur regelmäßigen Überprüfung der allgemeinen Anlagen- und Betriebssicherheit an qualifiziertes Personal.

2 - BEWEGUNG UND TRANSPORT

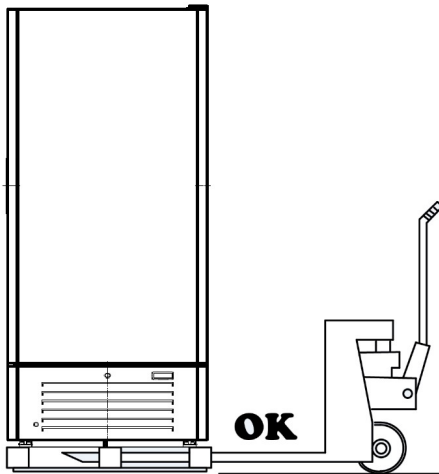

Die Verpackung des Geräts ist mit einer Holzplatte versehen, um es mit Gabelstaplern oder einem Palettenhubwagen anheben zu können.

Das Gerät KIC N ist mit unidirektionalen Rollen ausgestattet.

3 - UMGEBUNGSBEDINGUNGEN

Das Gerät ist für den Betrieb unter spezifischen klimatischen Umgebungsbedingungen ausgelegt. Diese Begrenzungen der Umgebungsbedingungen dürfen im Betrieb nicht überschritten werden. Diese Begrenzungen sind auf dem TYPENSCHILD angegeben.

Umweltklasse	Höchsttemperatur
3	Max. 25 °C
4	Max. 30 °C
7	Max. 35 °C
5	Max. 43 °C

Um die Umgebungsbedingungen am Aufstellungsort innerhalb der auf dem Typenschild angegebenen Grenzen zu halten, kann es notwendig sein, eine Klimaanlage zu installieren. Die Anlage muss die relative Luftfeuchtigkeit kontrollieren können, da zu hohe Luftfeuchtigkeit die ordnungsgemäße Funktion des Geräts beeinträchtigt.

Die Vorrichtung muss so aufgestellt sein, dass Zugluft begrenzt oder vermieden wird.

Die Vorrichtungen dürfen nicht in der Nähe von Türen oder in Bereichen aufgestellt werden, in denen starke Luftbewegungen auftreten, beispielsweise durch Klimaanlagen, Lüftungen oder Heizungen.

4 - VORGESEHENE NUTZUNG

KÜHLSCHRANK-KABINETTEN KÖNNEN DEN LEBENSMITTEL BEI KONSTANTER TEMPERATUR IM WÄHREND DER ARBEITSTEMPERATUR FÜR DIE LAGERUNG VON RÜCKKÜHLUNG (KIC PRKIC PV) ODER FROZEN (KIC N) FÜLLEN.

5 - INBETRIEBNAHME

Das Gerät so installieren und positionieren, dass der Netzstecker leicht zugänglich ist.

Wenn das Gerät stark gekippt wurde, mindestens 3 Stunden warten, bevor Sie das Gerät in Betrieb nehmen, damit sich das Schmieröl im Kompressor sammeln kann. Andernfalls kann die Maschine irreparabel beschädigt werden.

Der Geräuschpegel liegt unter 70 dB (A).

Lassen Sie das Gerät nach dem Anschluss mindestens zwei Stunden bei ausgeschaltetem Licht laufen, danach können Sie die Produkte einräumen.



DIE ANORDNUNG DER PRODUKTE IM GERÄT DARF DIE MAXIMALE FÜLLANZEIGE IM GEHÄUSE NICHT ÜBERSCHREITEN (ROTE LINIEN).

KEINE ARZNEIMITTEL ODER ANDERE PHARMAZEUTISCHE ODER ÄHNLICHE PRODUKTE HINEINSTELLEN.
KEINE EXPLOSIVEN SUBSTANZEN UND DRUCKBEHÄLTER MIT BRENNBAREN TREIBMITTELN AUFBEWAHREN.

STELLEN SIE KEINE GERÄUCHERTEN PRODUKTE ODER PRODUKTE MIT SÄURE- ODER GEWÜRZRÜCKSTÄNDEN IN DIE GERÄTE, DA DAS KUPFER DES VERDAMPFERS BESCHÄDIGT WERDEN KANN.

DAS PRODUKT SCHON MIT DER RICHTIGEN LAGERTEMPERATUR IN DAS GERÄT STELLEN;

FÜR DEN KORREKTEN BETRIEB UND ZUR ENERGIEEINSPARUNG MÜSSEN DER KLAPPDECKEL UND DIE TÜR DES BEHÄLTERS SOFORT NACH DER NUTZUNG GESCHLOSSEN WERDEN.

!! ACHTUNG!!

Wenn Sie auf dem Typenschild und auf der Verpackung das Flammensymbol sehen, bedeutet dies, dass das Gerät Propan- oder Isobutangas als Kältemittel verwendet. Stellen Sie daher vor dem Anschließen des Geräts sicher, dass keines der Rohre des Kältemittelkreislaufs beschädigt ist. Für jeweils 8 g Kältemittel muss der Raum ein Mindestvolumen von 1 m³ Luft aufweisen. Die Menge des Kältemittels im Gerät ist auf dem am Gerät angebrachten Typenschild angegeben. Verhindern Sie im Falle eines Kältemittellecks offene Flammen oder Zündquellen in der Nähe der Leckstelle. Achten Sie darauf, dass Sie die Rohrleitungen des Kältemittelkreislaufs beim Aufstellen, bei der Installation und bei der Reinigung nicht beschädigen.



- Halten Sie die Belüftungsöffnungen im Gerätegehäuse oder in der Einbaustruktur frei von Hindernissen.
- Verwenden Sie außer den vom Hersteller empfohlenen keine mechanischen Vorrichtungen oder andere Mittel zur Beschleunigung des Abtauvorgangs;
- Kältemittelkreislauf nicht beschädigen;
- keine elektrischen Geräte in den Gerätefächern verwenden, um die Speisen zu konservieren.

6 - EMPFEHLUNGEN FÜR DEN UMWELTSCHUTZ

Verpackung

Das Verpackungsmaterial ist zu 100 % recycelbar und mit dem Recycling-Symbol gekennzeichnet. Für die Entsorgung die lokalen Bestimmungen beachten. Das Verpackungsmaterial (Kunststoffbeutel, Styroporsteile, etc.) muss außerhalb der Reichweite von Kindern aufbewahrt werden, da sie eine potenzielle Gefahrenquelle darstellen.



Produkt

Gemäß Art. 13 des legislativen Erlasses vom 25. Juli 2005, Nr. 151 zur „Ausführung der Richtlinien 2002/95/CE, 2002/96/CE und 2003/108/CE, zur Beschränkung der Verwendung bestimmter gefährlicher Stoffe in Elektro- und Elektronikgeräten, sowie der Abfallentsorgung“

Das Symbol des durchgestrichenen Behälters auf dem Gerät oder auf der Verpackung gibt an, dass das Produkt am Ende seiner Nutzungsdauer getrennt von anderem Abfall entsorgt werden muss.

Die getrennte Sammlung dieser Geräte am Ende ihrer Nutzungsdauer wird vom Hersteller - Vertriebspartner - Einzelhändler organisiert und verwaltet. Der Benutzer, der dieses Gerät entsorgen möchte, muss sich deshalb an den Hersteller - Vertriebspartner - Einzelhändler wenden und das von diesem verwendete Verfahren befolgen, um die getrennte Sammlung des Geräts am Ende seiner Nutzungsdauer zu ermöglichen.

Die entsprechende getrennte Aufbewahrung für den späteren Transport der außer Betrieb genommenen Gerätschaften zur umweltgerechten Verwertung, Behandlung und Entsorgung trägt dazu bei, mögliche negative Umweltauswirkungen und Gesundheitsschäden zu vermeiden, und begünstigt die Wiederverwendung und/oder Wiederverwertung der Materialien, aus denen die Gerätschaften bestehen.

Eine ordnungswidrige Entsorgung des Produkts durch den Inhaber führt zu den verwaltungs- und strafrechtlichen Sanktionen, die in den geltenden Rechtsvorschriften vorgesehen sind.

Das Gerät enthält Öl, Gas als Kältemittel, Kunststoffteile, Metallteile und Glas.

Achtung Die Polyurethan-Isolierung verwendet CICLOPENTANO als Expansionsmittel, eine umweltfreundliche aber entflammbare Substanz.

7 - REGELMÄSSIGE WARTUNG

Bei jedem vom Benutzer am Gerät vorgenommenen Eingriff ist unbedingt vorher der Netzstecker zu ziehen.

Die mechanischen Teile des Kühlschranks benötigen keine regelmäßige Wartung, aber für eine lange Lebensdauer des Geräts ist eine regelmäßige Reinigung unbedingt erforderlich (abhängig von der Nutzung):

- **AUSSENSEITE:** einfach mit einem weichen, trockenen Tuch abwischen, bei widerstandsfähigen Flecken lauwarmes Wasser und neutrales Reinigungsmittel verwenden, anschließend gut abspülen und trocknen;
- **STAHLTEILE:** mit warmem Wasser und neutraler Seife abwaschen, mit einem weichen Tuch abtrocknen, verwenden Sie keine Scheuerpads oder Stahlwolle, die die Oberfläche beschädigen könnten.
- **TEILE AUS KUNSTSTOFFMATERIAL:** Mit Wasser und Neutralseife waschen. Abspülen und mit einem weichen Tuch abtrocknen. Vermeiden Sie unbedingt die Verwendung von Alkohol, Aceton und anderen Lösungsmitteln, die die Oberflächen dauerhaft beschädigen können.
- **GLASTEILE:** Nur spezifische Produkte verwenden, die Verwendung von Wasser vermeiden, durch das es zur Ablagerung von Kalk auf der Glasfläche kommen kann.

Bei der Reinigung des Gehäuses wie folgt vorgehen:

1. Schalten Sie das Gerät aus und ziehen Sie den Stecker aus der Steckdose.
2. Produkt und Regale aus dem Gehäuse nehmen.
3. Lassen Sie die Tür geöffnet und warten Sie bis die Innentemperatur des Gehäuses gleich der Umgebungstemperatur ist.
4. Waschen und trocknen Sie das Innengehäuse mit einem neutralen Reinigungsmittel und einem weichen Tuch.
5. Um das Abfließen des angesammelten Wassers in das Reservfach zu erleichtern, den Stopfen entfernen und darauf achten, ihn nach Beendigung des Vorgangs wieder einzusetzen.
6. Verwenden Sie zur Reinigung keinen Wasserstrahl, da elektrische Teile beschädigt werden könnten.
7. Anschließend die Regale wieder einsetzen und das Gerät einschalten. Nach etwa einer Stunde Betrieb bei ausgeschalteter Beleuchtung können die Produkte wieder hineingestellt werden.

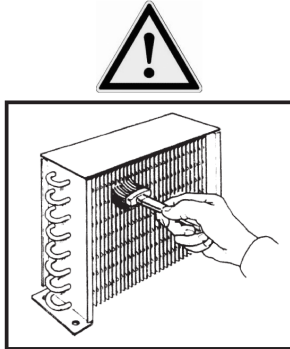

REINIGUNG DES LAMELLENKONDENSATORS (JEDEN MONAT)

FÜR KONDENSATOREN WIE AUF DER ABBILDUNG AN DER SEITE

Achtung: der im Folgenden dargestellte Vorgang muss von einem Fachmann ausgeführt werden.

Den Lamellenkondensator regelmäßig (falls vorhanden) von Unreinheiten (Staub und Schmutz) reinigen, die sich hinter den Lamellen und auf der Vorderfläche ansammeln und die Luftzirkulation beeinträchtigen. Ein verschmutzter Kondensator wirkt sich negativ auf den Ertrag der Anlage aus, führt zu unzureichender Leistung und verbraucht unnötig Strom. Sie können einen normalen Staubsauger oder alternativ eine Borstenbürste verwenden

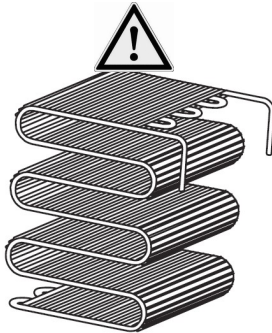

RÖHREN- UND DRAHTKONDENSATOR (ALLE 6 MONATE)

Achtung: der im Folgenden dargestellte Vorgang muss von einem Fachmann ausgeführt werden.

Der Röhren- und Drahtkondensator zeigt unter normalen Betriebsbedingungen keine Probleme, selbst wenn eine mögliche Staubanhäufung an der Vorderseite auftritt. Es ist jedoch wichtig, dass die Zwischenräume zwischen den Drähten nicht im Laufe der Zeit verstopfen, da sonst der geringe Luftaustausch die Leistung des Systems negativ beeinflusst, was zu Überhitzung und unnötigem Stromverbrauch führt. Es ist daher regelmäßig mindestens einmal pro Jahr zu überprüfen, ob der Kondensator mit Staub oder Fremdkörpern verstopft ist (dies muss jedoch im Verhältnis zu den Umgebungsbedingungen überprüft werden). Wenn der Kondensator verschmutzt ist, entfernen Sie auf jeden Fall den Staub wie für die Reinigung des Lamellenkondensators beschrieben, da dieser Vorgang in jedem Fall den Stromverbrauch verringert.

MANUELLE ABTAUUNG

Durch die Kondensation der Luftfeuchtigkeit bildet sich an den Innenteilen des Geräts eine Reifschicht, die die Kühlleistung der Maschine verringert.

Aus diesem Grund kann es erforderlich sein, die abgeschiedene Eisschicht mit einem Plastischaber zu entfernen. Wenn diese Schicht jedoch 4/5 mm dick ist, muss das Gerät gemäß den folgenden Anweisungen aufgetaut werden:

	<ul style="list-style-type: none"> • Ziehen Sie den Stecker aus der Steckdose und öffnen Sie das Gerät • die sich an der unteren Vorderseite des Gehäuses befindet, und setzen Sie sie aus dem für die Entfernung des Wassers geeigneten Teil wieder ein. • Platzieren Sie ihn dann unter einem Becken, um das Wasser zu gewinnen.
	<ul style="list-style-type: none"> • Entfernen Sie die Kappe am Frontgitter des Schrankes

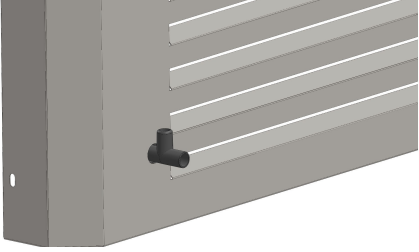
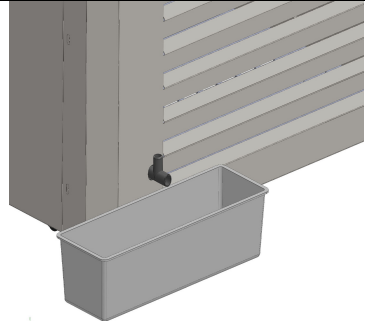
	<ul style="list-style-type: none"> • Stecken Sie das „T“-Fitting in das Abflussloch
	<p>Stellen Sie einen Behälter zur Rückgewinnung des Tauwassers auf</p> <ul style="list-style-type: none"> • Unterstützung der Evakuierung von Wasser mit einem mit warmem Wasser getränkten Plastikschaber oder Schwamm; • Entfernen Sie alles Wasser und trocknen Sie den Innenraum vollständig ab. • Setzen Sie den Stopfen ein und legen Sie die Ware nach Erreichen der gewünschten Temperatur ein.

8 - PROBLEME UND LÖSUNGEN

Das Gerät funktioniert nicht:

- Überprüfen Sie, ob die Steckdose normal Strom führt;
- Überprüfen Sie, ob der Netzstecker korrekt in die Steckdose eingesteckt ist;

Die Innentemperatur ist nicht niedrig genug, kontrollieren Sie, ob:

- Das Gerät an einer Wärmequelle steht;
- Das Gerät am vorderen Gitter frei von Hindernissen ist;
- Die Klappe vollständig geschlossen ist;
- Das Thermostat korrekt angebracht ist;
- Der Kondensator verstopft oder blockiert ist;

Das Gerät ist zu laut, kontrollieren Sie, ob:

- Alle Schrauben und Bolzen fest angezogen sind;
- Irgendein Rohr oder ein Flügel ein anderes Geräteteil berührt;
- Das Gerät korrekt ausgerichtet ist;

WENN DIE FEHLER WEITERHIN BESTEHEN, SETZEN SIE SICH MIT DEM NÄCHSTEN KUNDENDIENSTZENTRUM IN VERBINDUNG



WENN DAS NETZKABEL BESCHÄDIGT IST, MUSS ES VOM HERSTELLER ODER SEINEM TECHNISCHEM KUNDENDIENST ODER IN JEDEM FALL VON EINER PERSON MIT ÄHNLICHEN QUALIFIKATIONEN AUSGETAUSCHT WERDEN, UM JEDES RISIKO ZU VERMEIDEN.

REPARATUREN UND AUSTAUSCH VON LAMPEN MÜSSEN VON TECHNISCHEM FACHPERSONAL AUSGEFÜHRT UND DAS GERÄT VOM STROMNETZ GETRENNT WERDEN. DIE LAMPEN GEGEN IDENTISCHE LAMPEN AUSTAUSCHEN.

ALLE AUSSERORDENTLICHEN WARTUNGSARBEITEN MÜSSEN VON TECHNISCHEM FACHPERSONAL AUSGEFÜHRT WERDEN.

MANIPULATION ODER NICHT AUTORISIERTER AUSTAUSCH EINES ODER MEHRERER GERÄTETEILE, DER EINSATZ VON ZUBEHÖRTEILEN, DIE DESSEN NUTZUNG VERÄNDERN UND DIE VERWENDUNG VON ANDEREN ALS DEN EMPFOHLENE ERSATZTEILEN KANN ZU VERLETZUNGSGEFAHR FÜHREN.

9 - BEFEHLE

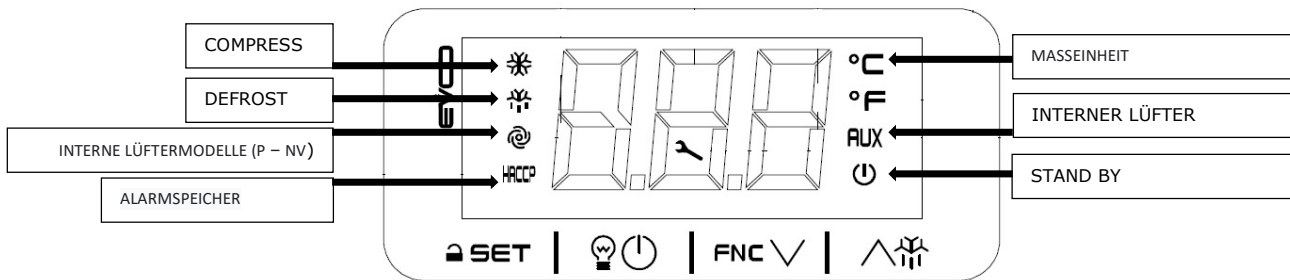

Ein-/Ausschalten des Geräts

Sek. lang auf die Taste ON/STANDBY tippen

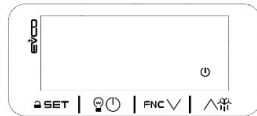

STAND BY

INTERNE LÜFTERZÜNDUNG - NUR NEGATIVES STATISCHES MODELL

Drücken Sie den Ventilator startet und die Meldung **AUX** erscheint auf dem Display.

Lösen der Tastenfeldsperre

Nach 30 Sek. ohne Tastenbetätigung zeigt das Display das Label „Loc“ und wird das Tastenfeld automatisch gesperrt. Sek. lang auf eine Taste tippen: Das Display zeigt das Label „UnL“.

SCHNELLER KÜHLZYKLUS - NUR NEGATIVES STATISCHES MODELL

Um einen Schnellkühlzyklus durchzuführen, drücken Sie die Taste **FNC** und der Kompressor läuft 16 Stunden lang ununterbrochen.

Das Symbol **°C** blinkt. Wenn Sie den Zyklus vorzeitig beenden möchten, drücken Sie auf das Symbol **FNC** , um zu blinken.

Einstellung des Setpoints

Sicherstellen, dass die Tastenfeldsperre gelöst ist.

Auf die Taste SET tippen. Binnen 15 Sek. auf die Taste UP oder die Taste DOWN tippen Auf die Taste SET tippen.

Aktivierung der manuellen Abtauung - NUR P - NV MODELLE

4 Sek. lang auf die Taste UP tippen. .

ALARM

Pr1 / Pr2	Alarm Zellenfühler Alarm Verdampferfühler
AL	Alarm niedrige Temperatur
AH	Alarm hohe Temperatur
id	Alarm Tür offen

ENGLISH

Thank you for choosing one of our products. Your investment is valuable, and we are sure that our equipment will prove it. Our product has been designed accurately, in order to provide the best performance and the utmost safety and protection of the environment. During the production process, several test and strict checks have been carried out successfully.

**FOLLOW THE INSTRUCTION CAREFULLY TO AVOID RISKS FOR THE OPERATOR, DAMAGE TO THE EQUIPMENT OR IMPAIRMENT OF THE PERFORMANCE.
OUR COMPANY CANNOT BE HELD LIABLE FOR TAMPERING WITH OR MODIFICATIONS APPLIED TO THE EQUIPMENT (ADDITION OR ELIMINATION OF ELECTRICAL OR MECHANICAL PARTS) OR DISREGARD OF INSTRUCTIONS CONTAINED THEREIN.**

CONTENTS

1 - INSTALLATION AND WARNING NOTES	page 10
2 - HANDLING AND TRANSPORT	page 11
3 - ENVIRONMENTAL CONDITIONS	page 11
4 - INTENDED USE	page 11
5 - COMMISSIONING	page 11
6 - SUGGESTIONS FOR THE ENVIRONMENTAL PROTECTION	page 12
7 - PERIODIC MAINTENANCE	page 12
8 - PROBLEMS AND REMEDIES	page 14
9 - CONTROLS	page 15

1 - INSTALLATION AND WARNING NOTES



WARNING
THIS SYMBOL INDICATES THAT ONLY AUTHORISED AND TRAINED TECHNICIANS SHALL CARRY OUT THE OPERATION:

Trained and skilled operator, aware of risks involved and responsible of adopting all measures necessary to minimise any possible damage to himself or other people.

1. Remove the packaging from the equipment.
2. Check that the appliance has not been damaged during transport.
3. Remove the wood pallet.
4. Clean up the appliance (inside/outside) as specified in PERIODIC MAINTENANCE.
5. Do not place the appliance outdoors and do not expose it to rain: external environmental conditions for the smooth operation of the appliance are specified in TECHNICAL DATA plate placed on the appliance.
6. Put the appliance on a flat surface; for proper operation, the appliance shall be perfectly levelled:
7. Put the appliance in a ventilated place, far from heating sources (heaters, kitchens) and protected from sun beams. For the lighting of the installation area, the use of fluorescent lights is recommended.
8. Leave a space of at least 10 cm from walls.
9. Do not leave objects on the appliance, such as containers, plants, etc. and leave at least 50 cm of free space above the appliance.
10. The appliance can be equipped with a lock for the door closing (optional). In this case, keep the lock keys out of reach of children.
11. Do not touch the operating appliance with bare feet or wet hands.
12. The use of this appliance by children or people with physical, sensory, mental or physical disabilities or people who do not have the knowledge and experience needed could create dangerous situations. The people responsible for their safety must give explicit instructions or check the use of the appliance;
13. Make sure that children do not play with the appliance.



WARNING

DO NOT MOISTEN ANY PART OF THE BOX CONTAINING ELECTRIC COMPONENTS.
DO NOT FORCE ANY PART CONTAINING COMPONENTS OF THE REFRIGERATING CIRCUIT.
DO NOT INSTALL THE EQUIPMENT IN ATMOSPHERES SUBJECT TO RISK OF FIRE OR EXPLOSION, OR RADIATIONS.



CONNECTION TO THE ELECTRIC NETWORK

Check that the real mains voltage corresponds to the one specified in the technical data plate.
The power supply line/socket for the refrigerator connection shall be properly protected and connected to the main ground system, according to the regulations in force (e.g. high-sensitivity magneto-thermal differential switch $I_n = 16$ A , $I_d = 30$ mA).
All-poles disconnect device must be present on the side of the installation with a spacing of the contacts of at least 3 mm.

THE APPLIANCE GROUND SYSTEM IS A SAFETY STANDARD AND MOREOVER, IT IS REQUESTED BY THE LAW. OUR COMPANY HAS ARRANGED THIS CONNECTION ACCORDING TO THE REGULATIONS IN FORCE; THEREFORE, THE COMPANY CAN NOT BE HELD LIABLE IN CASE OF DAMAGE TO PEOPLE AND PROPERTY.

Do not use reducing devices, multiple plugs or cable extensions; ensure that the electric installation and power supply plug capacity comply with the regulations in force and they are indicated for the equipment power, according to the data specified in the plate. In case of doubt, for the purpose of periodic check of general safety of equipment and users, contact only qualified and professional technicians.

2 - HANDLING AND TRANSPORT

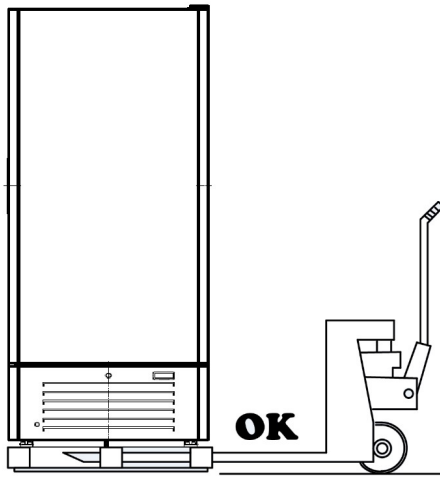

The appliance is packed on a wood pallet suitable for lifting with forklift trucks or pallet truck.

The appliance equipped with single-direction wheels.

3 – ENVIROMENTAL CONDITIONS

The appliance is designed to operate in specific environmental climatic conditions. These environmental limits must not be exceeded in the use. These limits are indicated on the nameplate technicians.

Environmental class	Maximum temperature
3	Max 25 °C
4	Max 30 °C
7	Max 35 °C
5	Max 43 °C

In order to keep the ambient climate in the installation place within the limits established in the technical data plate, it can be necessary to install an air conditioning system. Such system should control the relative humidity, as excessive humidity affects the good equipment operation.

The position of the box should limit or avoid the air flows.

Do not install the box close to doors or areas exposed to strong air flows, such as, for example, conditioning system outlets, ventilation or heating openings.

4 - INTENDED USE

REFRIGERATED CABINETS ABLE TO MAINTAIN THE FOODSTUFF AT CONSTANT TEMPERATURE INSIDE THE EXTENT PERMITTED FOR THE WORKING TEMPERATURE FOR THE STORAGE OF REFRIGERATED (KIC PRKIC PV) OR FROZEN (KIC N) FOODSTUFF IN NON-DOMESTIC ENVIRONMENTS, BUT NOT TO EXPOSURE OR ACCESS BY CUSTOMERS.

5 - COMMISSIONING

Install and place the appliance in such a way that the power plug is easily accessible.

If the appliance has been strongly inclined, wait for at least 3 hours prior to commissioning in order to allow the lubricating oil to collect in the compressor, otherwise the machine may be damaged irreparably.

The sound level is less than 70 dB (A).

After connection, operate the equipment empty for at least two hours with lights off, then proceed and load the products.



THE ARRANGEMENT OF THE PRODUCTS INSIDE THE APPLIANCE MUST NEVER EXCEED THE LEVEL INDICATIONS MAX OF THE LOAD INSIDE THE CONTAINER (RED LINES).

DO NOT STORE MEDICAL PRODUCTS OR OTHER PHARMACEUTICAL PRODUCTS OR SIMILAR.
DO NOT STORE EXPLOSIVE SUBSTANCES, CONTAINERS UNDER PRESSURE WITH FLAMMABLE PROPELLANT.

NOT TO INTRODUCE INSIDE THE APPLIANCE ANY SMOKED PRODUCTS OR PRODUCTS WITH SOUR OR SPICY RESIDUES, AS THE COPPER OF THE EVAPORATOR MAY BE DAMAGED.

INTRODUCE THE PRODUCT IN THE APPLIANCE, ALREADY AT THE PRESERVATION TEMPERATURE;

FOR THE CORRECT OPERATION AND ENERGY SAVINGS, THE HINGED LID AND THE RESERVE DOOR COMPARTMENT MUST BE CLOSED IMMEDIATELY AFTER USE.

!! WARNING !!

If you notice the symbol of the flame on the serial number plate and on the packaging, this means that the appliance uses gas propane or isobutane as refrigerant. It is therefore essential to make sure that all pipes of the refrigerating circuit are not damaged, before you connect the appliance. Every 8 grams of refrigerant, the room must have a minimum volume of 1 cubic meter of air. The amount of refrigerant in the appliance is indicated on the technical data plate placed on the appliance. In the event of a refrigerant leak, avoid that open flames or ignition sources are located in the vicinity of the escape point. Be careful not to damage the pipes of the refrigerant circuit during the positioning, installation and cleaning.



- Keep the ventilation openings in the housing of the appliance or in the in-built structure free from obstruction;
- Do not use mechanical devices or other means to accelerate the process of defrosting other than those recommended by the manufacturer;
- Do not damage the refrigerant circuit;
- Do not use electrical devices inside the compartments for the preservation of the foods of the appliance.

6 - SUGGESTIONS FOR THE ENVIRONMENTAL PROTECTION

Packaging

The packaging material is 100% recyclable and is marked with the symbol of recycling. For disposal, follow the local regulations. The packaging material (plastic bags, parts in polystyrene, etc.) must be kept out of reach of children, as it is potential source of hazard.



Product

Within the meaning of art.13 of the L. Decree of 25 July 2005, no. 151 "Implementation of Directives 2002/95/EC, 2002/96/EC and 2003/108/EC, relating to the reduction of the use of certain hazardous substances in electrical and electronic appliances, as well as the disposal of waste"

The crossed-out dustbin symbol reported on the appliance or on its packaging indicates that this product, at the end of its useful life, must be disposed of separately from other waste.

The waste sorting of this appliance, at the end of its useful life, is organized and managed by the manufacturer - distributor - seller. The user who wants to dispose of this appliance should therefore contact the manufacturer - distributor - seller and follow the system that this latter has adopted for waste sorting of this appliance, at the end of its useful life.

The appropriate waste sorting for the recycling of the disposed appliance, treatment and environmentally compatible disposal helps to avoid any possible adverse effects on the environment and on health and promotes reuse and/or recycling of the materials of which the appliance is composed of.

Illegal disposal of the product by the user involves the application of administrative and criminal penalties provided for by the legislation in force.

The appliance contains oil, refrigerant gas, plastic parts, metal parts and glass.

Warning! The polyurethane insulation uses CYCLOPENTANE as insulating foam, a substance without effects on the environment, but flammable.

7 - PERIODIC MAINTENANCE

Before every intervention on the appliance by the user, disconnect the power supply plug.

The refrigerator mechanical parts do not require any periodic maintenance, but for a long-lasting life of the appliance, periodic cleaning is fundamental (in function of the use):

- **EXTERNAL FURNITURE:** just clean it up with a dry soft cloth, in case of resistant spots, use lukewarm water and neutral detergents, then rinse well and dry.
- **PARTS IN STEEL:** wash with lukewarm water and neutral soaps, dry with a soft cloth, do not use steel wool, as it can damage the surface.
- **PARTS MADE OF PLASTIC MATERIAL:** wash with water and neutral soap. Rinse well and dry with a soft cloth, do not use alcohol, acetone and other solvents, as they can damage the surface permanently.
- **PARTS IN GLASS:** use only specific products, do not use water, as it can build limestone on the glass surface.

For the container cleaning, proceed as follows:

1. **Switch off the appliance and disconnect the plug from power supply.**
2. **Take the products and the shelves out of the container.**
3. **Leave the door open and wait until the container temperature corresponds to the outside temperature.**
4. **Wash and dry the internal container with a cloth and neutral detergent.**
5. **In order to facilitate the drainage of water accumulated inside the tank, remove the plug taking care to reposition it once completed the operation;**

6. Do not use water jets for cleaning, as they can damage the electric parts.
7. Then, connect the appliance; after one hour of operation with lights switched off, load the products.

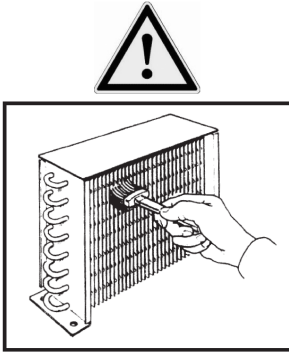

FINNED CONDENSER CLEANING (EVERY MONTH)
FOR CONDENSERS AS IN THE FIGURE ON THE SIDE

Caution: only qualified technicians are allowed to carry out this operation.

Clean regularly the finned condenser (if any) from impurities (dust and debris) that accumulate between the fins and on the front surface, hindering a good air circulation. A clogged condenser negatively affects the efficiency of the system, reducing the performance and causing unnecessary power consumption. You can use a common vacuum cleaner or a brush with bristles.

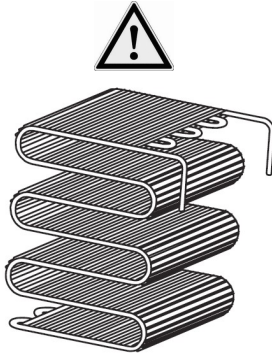

WIRE CONDENSER ON TUBE (EVERY 6 MONTHS)

Caution: the operation described below must be performed by a trained technician.

The tube and wire condenser operating in normal conditions, does not present any problems of performance, even in the presence of a possible accumulation of dust in the front. It is however important that over time the accumulation does not occlude the spaces between the wires, since in this case the low exchange of air negatively affects the performance of the appliance, causing overheating and unnecessary power consumption. It is therefore necessary to check at least once a year (still to be checked in relation to ambient conditions) that the condenser is not clogged with dust or debris. In case the condenser is dirty, proceed with the removal of dust as described for the cleaning of the finned condenser, since in any case the operation reduces the electrical consumption.

MANUAL DEFROST – STARK N

Due to the condensation of humidity in the air, a layer of frost forms on the internal parts of the appliance, which reduces the cooling capacity of the machine.

For this reason it may be necessary to remove the deposited ice layer using a plastic scraper. However, when this layer exceeds 4/5 mm in thickness, the appliance must be defrosted, following the instructions below:

	<ul style="list-style-type: none"> • Remove the plug from the socket and open the appliance • Put the goods in another refrigerator: if it is not available, place the material in a box to be wrapped with blankets and accelerate as much as possible the defrosting operation • Remove the cap on the bottom of the cabinet
	<ul style="list-style-type: none"> • Remove the cap on the front grille of the cabinet

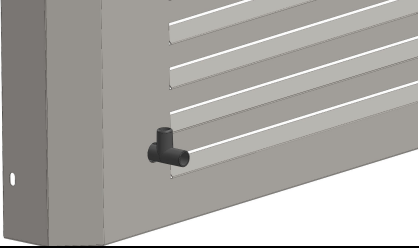
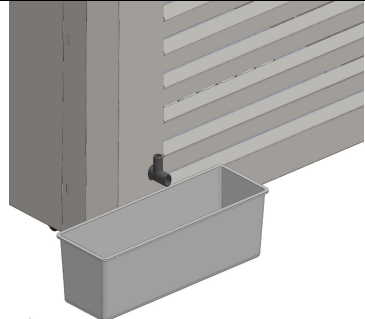
	<ul style="list-style-type: none"> • Insert the "T" fitting into the drain hole
	<p>Place a container for the recovery of the defrosting water</p> <ul style="list-style-type: none"> • Assist the evacuation of water with a plastic scraper or sponge soaked in warm water; • Remove all water and dry the interior completely; • Insert the plug and, after reaching the desired temperature, insert the goods

8 - PROBLEMS and REMEDIES

The appliance does not work:

- Check that power is properly supplied through the plug;
- Check that the plug is properly plugged in the socket;

Internal temperature is not cold enough, check that:

- The appliance is not close to any heating source;
- The appliance front grid is free from any obstructions;
- The door is properly closed;
- The thermostat is properly into position;
- The condenser is not clogged or obstructed;

The appliance is noisy, check that:

- All screws and nuts are properly tightened;
- Any tube or blade is not in contact with any other part of the appliance;
- The appliance is well levelled;

IN CASE OF PERSISTENT PROBLEMS, CONTACT THE AFTER-SALES SERVICE NEAREST TO YOU



IN CASE THE SUPPLY CABLE IS DAMAGED, THE MANUFACTURER OR THE AFTER-SALES SERVICE, OR QUALIFIED TECHNICIAN SHALL REPLACE IT, IN ORDER TO PREVENT ANY POSSIBLE RISK.

THE LAMP REPAIR AND REPLACEMENT SHALL BE CARRIED OUT BY QUALIFIED TECHNICIANS, WITH POWER SUPPLY DISCONNECTED. REPLACE WITH IDENTICAL LAMPS.

ONLY QUALIFIED TECHNICIANS SHALL CARRY OUT THE EXTRAORDINARY MAINTENANCE INTERVENTIONS.

TAMPERING WITH OR UNAUTHORISED REPLACEMENT OF ONE OR MORE PARTS OF THE APPLIANCE, THE USE OF ACCESSORIES WHICH MODIFY THE OPERATION OF THE APPLIANCE AND THE USE OF SPARE PARTS OTHER THAN THOSE RECOMMENDED MAY BECOME THE CAUSE OF ACCIDENT RISKS.

9- CONTROLS

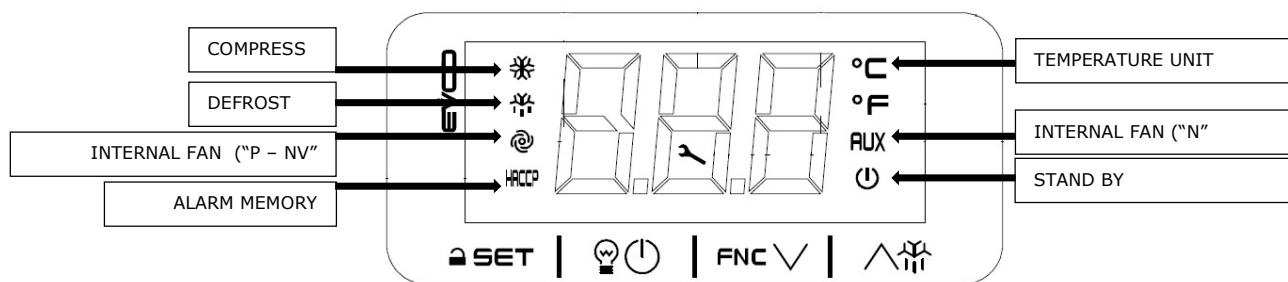

SWITCHING THE DEVICE ON /OFF

Press for 4 s to switch on. Press for 4 s to switch off.

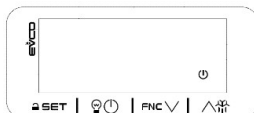

STAND BY THERMOSTAT

INTERNAL COOLING FAN (ONLY "N" MODEL)

Press the internal fan is ON and the display show the icon **AUX** .

UNLOCK KEYPAD

If 30 s have elapsed without the keys being pressed, the display will show the "Loc" label and the keypad will lock automatically.

Touch a key for 1 s: the display will show the label "UnL".

FAST FREEZING – (ONLY "STATIC NEGATIVE" MODEL)

To carry out a rapid cooling cycle, press the button **FNC** the compressor will operate continuously for 16 consecutive hours.

The icon **°C** will flash, if you want to stop the cycle prematurely, press **FNC** the icon **°C** will stop flashing.

SET THE SET POINT

Check that the keypad is not locked.

Press **SET** then Touch the UP or DOWN key within 15 s to set the value and press **SET**.

ACTIVATE MANUAL DEFROST - ONLY P – NV MODELS

Press for 4s .

ALARMS

Pr1 – Pr2	Cabinet probe alarm / Evaporator probe alarm
AL	Low temperature alarm
AH	High temperature alarm
id	Door open for more than 5 minutes

Code. 26.23.421
28-06-2021
Rev. 00

Finanzen / Service

28307 Bremen
Thalenhorststraße 15
Tel.+49 421 48557-0
Fax+49 421 488650
bremen@nordcap.de

Vertrieb Ost

12681 Berlin
Wolfener Straße 32/34, Haus K
Tel.+49 30 936684-0
Fax+49 30 936684-44
berlin@nordcap.de

Vertrieb West

40699 Erkrath
Max-Planck-Straße 30
Tel.+49 211 540054-0
Fax+49 211 540054-54
erkrath@nordcap.de

Vertrieb Nord

21079 Hamburg
Großmoorbogen 5
Tel.+49 40 766183-0
Fax+49 40 770799
hamburg@nordcap.de

Vertrieb Süd

55218 Ingelheim
Hermann-Bopp-Straße 4
Tel.+49 6132 7101-0
Fax+49 6132 7101-20
ingelheim@nordcap.de

