

# Bedienungsanweisung

## Weintemperierschrank **TMV-C12**

[Artikel-Nr.: 446112002]



## 1. ALLGEMEINE INFORMATIONEN

Wir danken Ihnen dafür dass Sie sich für dieses Produkt entschieden haben, und empfehlen Ihnen alle Anweisungen sorgfältig zu lesen. Dieses Handbuch gilt für Geräte die ab den 1. September 2016 hergestellt wurden. Ein Teil der enthaltenen Informationen in diesem Handbuch sind für zuvor gekaufte Geräte nicht gültig. Für einen ordnungsgemäßen Betrieb ist es wichtig, alle Warnhinweise zu beachten.

Der Hersteller übernimmt keine Haftung für Fehler, die durch die Nichteinhaltung der Empfehlungen entstanden sind. Alle verwendeten Verpackungsmaterialien sind umweltverträglich und wiederverwertbar, tragen Sie bitte zu eine umweltfreundliche Entsorgung der Verpackung bei.

Diese Bedienungsanleitung gilt für alle folgenden Produktserien PM-PC / TV-TC-TS-TG / TMV-TMS-TMC-TMG / TE / MD.

Diese Anweisungen stehen in elektronischer Form auf der Website [www.exposrl.com/area\\_tecnica.html](http://www.exposrl.com/area_tecnica.html) zur Verfügung.

## 2. SICHERHEITSWARNUNGEN

### ELEKTRISCHES SYSTEM

Überprüfen Sie, dass das tatsächliche Spannungsnetz mit dem auf dem Typenschild des Produktes auf der letzten Seite dieses Handbuches oder im Inneren der Vitrine im rechten Fach unter das Panel mit Alu-Ausführung, übereinstimmt (Siehe nachstehende Bilder A3 – A4).

Eine Toleranz von +/- 6% ist möglich. Es ist sehr wichtig, den Spannungswert auch während die Inbetriebnahme des Gerätes unter Kontrolle zu halten, da eine Spannung die niedriger als die erlaubte ist, zu schwere Schäden führen kann.

Stecken Sie den gelieferten Stecker in einer Mono-Phase Steckdose mit Erdung.

Bitte denken Sie daran, dass die Erdung der Anlage ein Sicherheitsstandard sowie gesetzlich vorgeschrieben ist. Es ist wichtig, das der Stecker in einer ständig zugänglichen Steckdose steckt, die es ermöglicht das Gerät jederzeit aus der Steckdose zu ziehen.

Der Hersteller haftet nicht, wenn diese Sicherheitsbestimmungen nicht eingehalten werden. Legen Sie nicht mehrere Stecker gleichzeitig in die gleiche Steckdose, indem Sie Mehrfachsteckdosen benutzen. Die Steckdose muss genügend Platz vom Rücken der Vitrine haben, und muss gut sichtbar sein. Sprühen Sie nicht direkt innerhalb oder außerhalb des Gerätes, brennbare Flüssigkeiten oder Gasen, wenn der Stecker in der Steckdose ist.

Überprüfen Sie die Beschichtung des Netzkabels auf Anzeichen von Verschleiß oder Abrieb und stellen Sie sicher, dass der Stecker nicht gequetscht oder beschädigt ist. Wenn das Netzkabel beschädigt ist, fordern Sie den sofortigen Austausch indem Sie sich mit dem Hersteller oder Kundendienst in Verbindung setzen. Während die Vitrine in Position gebracht wird, achten Sie bitte darauf dass das Netzkabel nicht zerquetscht oder beschädigt wird. Netzstecker nicht mit nassen Händen berühren.

Die Nichtbeachtung der oben genannten Vorsichtsmaßnahmen kann Schäden an Personen oder Dinge, durch Stromschlag oder Brand verursachen.

Wenn das Gerät ungewöhnliche Geräusche, Brandgeruch oder Rauch erzeugt, ziehen Sie bitte den Stecker und wenden Sie sich an Ihren Service-Center. Falls Fremdstoffe, wie zum Beispiel Wasser, in das Gerät eindringen, ziehen Sie das Netzkabel aus der Steckdose und wenden Sie sich an Ihren Service-Center. Die Nichtbeachtung dieser Vorsichtsmaßnahme kann einen elektrischen Schlag oder Brand verursachen.

### WEITERE WARNUNGEN

Das Gerät wurde nach Norm entworfen und aufgebaut, soweit möglich wurden alle Bestimmungen und Vorkehrungen für die Sicherheit befolgt; jedoch bleiben hypothetische Restrisiken:

- Achten Sie auf die hervorstehenden Ecken und Kanten, Raum Kondensator und Kompressor, die zu Schnittverletzungen führen können.
- Das Ein- und Ausschalten aller bewegenden Teile erfolgt automatisch. Alle bewegenden Teile sind geschützt und schwer erreichbar; es wird trotzdem empfohlen, das Gerät aus dem Stecker zu ziehen, bevor Sie mit Reinigungs- und Wartungsmaßnahmen fortfahren.
- Im Falle der Abwesenheit für längere Zeit (mehr als drei Wochen) wird empfohlen, das Gerät auszuschalten
- Bevor Sie mit der Wartung und Reinigung fortfahren wird empfohlen, das Gerät ausschalten und einige Minuten zu warten.

(Gemäß der Richtlinie 2006/42 / EG)

Bei der Installation der Vitrine, achten Sie bitte darauf dass diese eben installiert wird indem Sie die Nivellierfüße drehen, bis die Vitrine komplett eben steht. Sollte dies nicht geschehen, könnte die Vitrine umkippen und somit Sach- und Personenschäden verursachen.

Verwenden Sie das Modul nicht zu anderen Zwecken als denen, für die es entwickelt und hergestellt wurde, und im Allgemeinen, nicht anders als in diesen Handbuch beschrieben. Dieses Gerät kann von Kindern über 8 Jahren und von Personen mit eingeschränkten körperlichen, sensorischen, kognitiven Fähigkeiten oder mit mangelnder Erfahrung und mangelndem Wissen nur in Gegenwart von einer zuständigen Person benutzt werden, oder wenn er über die sichere Verwendung des Geräts unterrichtet wurde und die damit verbundenen Risiken verstanden hat. Kinder müssen überwacht werden, damit sie nicht mit dem Gerät spielen.

Halten Sie das Verpackungsmaterial von Kindern fern; wenn ein Kind seinen Kopf in eine Plastiktüte steckt, kann Erstickungsgefahr und Tod entstehen.

Erlauben Sie Kinder und / oder Erwachsene nicht sich auf den Türen zu sitzen oder an denen zu hängen. Sonst kann die Vitrine umkippen, die Türen sich lösen und in Glasscherben brechen, dies führt zu Verletzungen oder Sachschäden. Stellen Sie keine Gegenstände unter oder über das Gerät, da beim Öffnen und Schließen von Türen, die Gegenstände fallen könnten und Personen-, Sachschäden, Stromschlag oder Feuer verursachen. Nehmen Sie keine Änderungen an das Gerät vor, da eine andere Konfiguration zu Sach- und Personenschäden führen kann. Expo' Srl kann nicht für Sicherheitsprobleme oder Schäden verantwortlich gemacht werden, die von diesen Veränderungen stammen. Die Warn- und Sicherheitshinweise in diesem Handbuch decken nicht alle möglichen Bedingungen und Situationen die auftreten können, daher ist es in der Verantwortung des Benutzers das Gerät mit gesundem Menschenverstand zu benutzen, mit größtmöglicher Sorgfalt bezüglich Installation, Wartung und Betrieb. Da diese Anweisungen verschiedene Produktmodelle abdecken, können die Eigenschaften des gekauften Produkt sich geringfügig von die in diesem Handbuch beschriebenen, unterscheiden. Maximale Belastung der Fläche 15 Kg. Das Druckniveau der gewichteten Schallemission beträgt weniger als 70 dB (A).

### 3. INSTALLATION

Das Gerät wird in einen Karton auf einer Holzpalette geliefert. Zum Transport und zur Handhabung das Produkt nicht aus der Verpackung nehmen und mit mechanischen Mitteln bewegen. Um das Gerät zu positionieren, muss die Vitrine, nach dem Entfernen der Verpackung, von dem unteren Boden gegriffen werden. Es ist erforderlich, Handschuhe zu verwenden. Wenn Sie eine Parete Vino gekauft haben, installieren Sie diese bitte mit Hilfe der "Montage Anweisungen" die zusammen mit der Vitrine geliefert wurden. Die Teca ist ein freistehendes Produkt dass keine Montage Maßnahmen benötigt. Für eine gute Arbeitsweise des Gerätes, muss die Vitrine in einem Raum installiert werden frei von übermäßiger Feuchtigkeit, gut belüftet und fern von Wärmequellen. In einer Umgebung dessen Temperatur zwischen 5 ° C und 30 ° C liegt. Direkte Sonneneinstrahlung sollte auch vermieden werden, und sollte von Staub und andere Sedimente sauber gehalten werden.

Eventuelle Schäden oder Mängel, die durch Nichteinhaltung dieser Standards entstehen, werden nicht von Garantie gedeckt und der Hersteller übernimmt keine Haftung. Es wird auch empfohlen, das Gerät so zu positionieren dass eine Verwendung bei normalen Lichtverhältnissen möglich ist (bei 200 Lux geschätzt) (D.e. 2006/42/CE)

Installieren Sie diese Vitrine eben und schrauben Sie an den vier Nivellierfüßen solange bis die Vitrine perfekt eben steht. Fur den perfekten Betrieb und die Schliessung der Türen zu ermöglichen, ist es absolut notwendig dass die Vitrine eben steht.

Die Installation oder Wartungsarbeiten an diesem Gerät müssen von einem qualifizierten Techniker oder einem Service-Center durchgeführt werden.

Schliessen Sie nie das Netzkabel an einem Stecker ohne Erdung, und prüfen Sie immer dass die Erdung nach den vor Ort geltenden Vorschriften erfolgt wurde. Installieren Sie bitte das Gerät nicht in eine an Gasausströmungen ausgesetzte Stelle.

Um Schäden am Boden beim Bewegen des Gerätes zu vermeiden, achten Sie bitte darauf dass die Nivellierungsfüße angehoben sind. Die Vitrine sollte nicht außerhalb stehen oder dem Sonnenlicht ausgesetzt werden.

Sobald diese installiert ist, bitte mindestens 4 Stunden lang nicht einschalten, somit werden Funktionsstörungen am Kühlaggregat vermieden, die am Transport zurückgeführt werden können.

- Stecker in der Steckdose stecken (siehe Sicherheitshinweise des elektrischen Systems)
- Um das Gerät in Betrieb zu setzen, schalten Sie den Generalschalter ein; unter der Vitrine rechte Seite (TECA) oder auf der Frontseite (PARETE - MOD)
- Schalten Sie die Vitrine ein, indem Sie den Power Schalter auf den Thermoregler einschalten (⏻) (Siehe Legende Befehlssymbole)
- Nachdem die Vitrine kühlt, lassen Sie diese bitte zwei Stunden lang leer arbeiten, ohne Flaschen oder Lebensmittel einzusetzen.
- Anfangs wird die Maschine etwas Lärm machen; nach und nach verringert sich der Lärm
- Der Kompressor startet automatisch nach wenigen Minuten. Wenn Sie das Gerät ausschalten und sofort einschalten oder bei der Einstellung der Temperatur, stoppt der Kompressor und startet automatisch nach einigen Minuten wieder.
- Um die Lichter des oberen Moduls "B" der Parete Vino anzuschliessen, schliessen Sie die Kabel an und verstecken Sie den Überschuss an Kabel im technischen Fach des unteren Modules "A".

Die Anlage der Zentralen Kühlung mit der die Maschine ausgestattet ist (5.3) arbeitet mit belüfteten Kondensationssystem. Die Belüftung wie die Absaugung der Umgebungsluft und die Ausfuhr warmer Luft erfolgt vom unteren Teil der Vitrine, die 8 cm Höhe wo sich auch die Stützfüße befinden. ES IST STRICKT VERBOTEN DIESE 8 CM PLATZ ZU SCHLIESSEN.

Die nicht Einhaltung dieser Vorschrift wird nicht nur den Verbrauch deutlich erhöhen, sondern kann zu schweren Funktionsstörungen oder Unfälle führen. Dies gilt als unsachgemäße Verwendung, fehlerhafte Installation oder Manipulation und daher ERLISCHT DIE PRODUKTGARANTIE.



## ACHTUNG

**8 CM ABSTAND VON BASIS ZUM BODEN UNBEDINGT OFFEN LASSEN.  
DIE SCHLIESSUNG, AUCH ZUM TEIL, VERHINDERT DIE LUFTZIRKULATION.  
BEI NICHTBEACHTUNG ERLISCHT DIE GARANTIE.**

OFFEN LASSEN



OFFEN LASSEN



Für den oberen Modul (P \* -VBR10) lassen Sie einen größeren Raum offen, der eine ausreichende Luftzirkulation gewährleistet. Die Nichtbeachtung der obigen Vorschrift könnte den einwandfreien Betrieb des Gerätes beeinflussen und zu einem höheren Verbrauch führen. Installieren Sie bitte die Vitrine so dass diese einfach bewegt werden kann damit Reinigungs- und Wartungsmaßnahmen leicht möglich sind. Die Rückseite des Kühlschranks muss mindestens 10 mm von der Wand entfernt sein.

## 4. BETRIEB UND WARTUNG

### 4.1 BENUTZER

**VORSICHT:** Vor der Durchführung von Wartungs- oder Reinigungsarbeiten immer den Stecker aus der Steckdose ziehen.

Bewahren Sie bitte keine Produkte auf die strengen Temperaturkontrollen erfordern wie zum Beispiel Medikamente, wissenschaftliches Material oder im Allgemein all jene Produkte die empfindlich auf Temperaturschwankungen reagieren.

Die Geräte für Gastronomie Produkte und Wurstwaren dienen zur Ausstellung und nicht zur Konservierung der Ware. Stellen Sie bitte die Lebensmittel so lange aus wie zur Präsentation und Verkauf notwendig ist.

Wenn sich im Inneren des Gerätes übermäßig Kondenswasser bildet, schalten Sie bitte das Gerät aus, leeren Sie es und warten Sie eine Stunde. Trocknen Sie im Inneren der Vitrine die überschüssige Feuchtigkeit und lassen Sie die Türen offen. Wenn die Feuchtigkeit nicht abgetrocknet wird können sich schlechte Gerüche und Schimmel bilden.

Verwenden Sie keine nassen Schwämme und spraysen Sie keine Reinigungsprodukte direkt auf dem Display.

Zur Reinigung verwenden sie bitte feuchte Weiche Tücher oder Papier.

Kein Wasser auf dem Gerät spritzen um es zu reinigen. Verwenden Sie keine aggressiven Chemicalien, Benzol oder Verdünnungsmittel, diese könnten das Gerät beschädigen.

Die Vitrinen, auf die in diesem Handbuch Bezug genommen wird, können zum Aufbewahren und Servieren von Wein sowie zum Ausstellen und Aufbewahren von Lebensmitteln wie Schokolade, Wurstwaren, Käse, Süßigkeiten usw. verwendet werden. Legen Sie keine Lebensmittel direkt in Kontakt mit der Vitrine, sondern verwenden Sie Lebensmitteltaugliche Behälter oder Service-Tabletts.

Verpackte Produkte und verschlossene Flaschen einlegen. Wenn eine Flasche zerbrochen ist und sich Flüssigkeit im Kühlfach verteilt, schalten Sie den Hauptschalter aus und trennen Sie das Gerät vom Stromnetz, bevor Sie andere Arbeiten ausführen, dann mit neutralen Produkten reinigen.

Lagern Sie keine explosiven Substanzen wie Spraydosen im Gerät.

Verwenden Sie keine mechanischen oder anderen Mittel zur Beschleunigung des Abtauprozesses, mit Ausnahme der vom Hersteller angegebenen (IEC 60335-2-89)

Beschädigen Sie den Kältemittelkreislauf nicht (IEC 60335-2-89)

Verwenden Sie keine elektronischen Geräte im Inneren der Vitrine, außer den vom Hersteller angegebenen (IEC 60335-2-89)

### 4.2 TECHNISCHE BERATUNG

**VORSICHT:** Alle Wartungsarbeiten müssen von qualifizierten Technikern durchgeführt werden. Der Austausch der LEDs muss von einem Fachmann durchgeführt werden.

Die Kühlmittel sind R134a - R404A - R600a.

Um die Menge und Kühlmittel zu erkundigen, prüfen sie bitte das Etikett unter der internen Aluminiumkappe (A4), das Etikett auf dem Kompressor oder das Etikett auf der Konformitätserklärung auf der letzten Seite des Wartungsbuch.

Von Zeit zu Zeit kann es erforderlich sein den Kondensator mit einer Bürste, Staubsauger oder durch Einblasen von Druckluft zu reinigen. Es kann von nutzen sein das Ventil über den Kondensator zu entfernen.

Die Frequenz mit der man den Kondensator reinigen muss, hängt von den Umweltbedingungen und insbesondere von den Bedingungen der Sauberkeit der Böden ab, diese kann von "jede 6 Monaten" bis zu "jede 2 Jahren" variieren.

Der Kondensator befindet sich im Inneren der Vitrine rechter Fach unten (A5). Um die technische Wanne zu erreichen folgen Sie bitte die folgenden Anweisungen:



**A1.** Kunststoff-Clip auf der rechten Seite der Aluminium Stangen entfernen



**A2.** 3 Ebene der Aluminium Halter nach Links verschieben oder abschrauben (je nach Modell)



**A3.** Verkleidung aus Aluminiumpanel entfernen.



**A4.** Entfernen Sie die zugrunde liegenden Verschlusskappen durch das Abschrauben der Schrauben.



**A5.** Kondensator Fach

Geräte, die Brennbare Isolierungen oder freue Gase Verwenden, müssen Anweisungen zur Entsorgung des Geräts enthalten. (IEC 60335-2-89)

Alphanumerische Zeichen, geben die Klimaklasse des Gerätes an (IEC 60335-2-89)





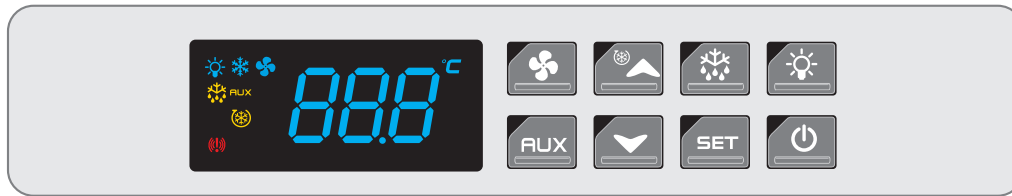

## 5. BETRIEB

### 5.1 THERMOREGLER UND TEMPERATUREINSTELLUNG





Gilt für alle Modelle mit Ausnahme von 





#### TASTENFUNKTION DES THERMOREGLERS

-  Ein/Ausschalten der Maschine
-  Ein/Ausschalten der Lichter
- SET** Anzeige/Bearbeitung der Set Eingaben
-  Zur manuellen Abtauung
-  Senken der Temperatur
-  Erhöhung der Temperatur
- FUX** Heizwiderstand auf Rahmen/Türführung einschalten
-  Einschalten der inneren Ventile

#### BEDEUTUNG DER LICHTER

-  Der Kompressor läuft
-  Licht an
-  Abtauung im Gang
- FUX** Heizwiderstand an
-  Interne Ventile laufen
-  Temperaturalarm
- °C** (ON) Maßeinheit  
(BLINKEND) Programmierung

#### PROGRAMMIEREN DER TEMPERATUR









Um die Temperatur zu programmieren drücken sie auf die **SET** Taste. Das Symbol **°C** wird blinken. Bedienen Sie die Tasten   um die Temperatur zu einzustellen. Nachdem Sie die Temperatur gewählt haben, drücken Sie nochmals auf die Set-Taste **SET** um Ihre Wahl zu bestätigen.

Die angezeigte Temperatur wird durch die Sonde am unteren Rand der zentralen Aluminiumplatten gemessen.

#### MANUELLE ABTAUUNG

Das Gerät ist mit einem System zur automatischen Abtauung ausgestattet, deswegen sind keine manuellen Eingriffe notwendig. Wenn Sie eine manuelle Abtauung wünschen, drücken und halten Sie die Taste  für mindestens drei Sekunden, die Kühlung wird für fünfzehn Minuten unterbrochen. Nach dieser Unterbrechung startet das Gerät normal wieder weiter mit den vorher programmierten Temperaturen.

#### MÖGLICHE EINSTELLUNGEN

PARETE - MOD				TECA			
Statisch		Umluft		Statisch		Umluft	
1	2	3	4	1	2	3	4
+16°C	+20°C	+8°C	+16°C	+16°C	+20°C	+12°C	+16°C
+12°C	+18°C			+12°C	+18°C		
+8°C	+16°C			+8°C	+16°C		
+4°C	+14°C	+4°C	+14°C	+4°C	+14°C	+6°C	+14°C
+4 / +16 °C	+14 / +20 °C	+4 / +8 °C	+4 / +16 °C	+4 / +16 °C	+14 / +20 °C	+6 / +12 °C	+14 / +16 °C
<b>SET</b> 4 °C	<b>SET</b> 14 °C	<b>SET</b> 4 °C	<b>SET</b> 14 °C	<b>SET</b> 4 °C	<b>SET</b> 14 °C	<b>SET</b> 6 °C	<b>SET</b> 14 °C
 OFF	 OFF	 ON	 ON	 OFF	 OFF	 ON	 ON
TA 30°C	TA 35°C	TA 30°C	TA 35°C	TA 25°C	TA 30°C	TA 25°C	TA 30°C

Die berichteten Temperaturen sind Richtwerte und können um (+ -) 2 °C, je nach Modell, variieren. (Wein, Gastronomie, Wurstwaren).

#### EMPFOHLENE AUSSCHANKTEMPERATUR DER WEINE



Die Temperatursteuerung der Module Wein kann bei unterschiedlichen Temperaturen mit oder ohne Umluft direkt vom Benutzer eingestellt werden, somit man die richtige Lager- oder Bedienungstemperatur aller Weinsorten erreichen kann. Bitte beachten Sie das die Temperatur im Unteren Teil der Vitrine immer niedriger ist, dies ist eine Tatsache die man beim Auffüllen der Vitrine berücksichtigen muss.



## 5.2 EINSTELLUNG DES AUFTAUNGSVORGANG

Um die Einstellungen für die automatische Abtauung zu ändern, müssen Sie die folgenden Parameter des Temperaturreglers einstellen.

**idf** Abtau-Intervall (Stunden)

**ndf** Dauer des Auftauens (Minuten)

### Prozedur:

1. Drücken Sie gleichzeitig die Tasten **SET** und  $\blacktriangledown$  bis **HY** auf dem Display erscheint.
2. Drücken Sie die Taste  $\blacktriangle$  bis **idf** auf dem Display erscheint.  
**SET** Taste drücken.  
Drücken Sie die Taste  $\blacktriangledown$  oder  $\blacktriangle$  um den gewünschten Parameter zu erreichen.  
Erneut die Taste **SET** drücken um alles zu bestätigen.
3. Drücken Sie die Taste  $\blacktriangle$  bis **ndf** auf dem Display erscheint.  
**SET** Taste drücken.  
Drücken Sie die Taste  $\blacktriangledown$  oder  $\blacktriangle$  um den gewünschten Parameter zu erreichen.  
Erneut die Taste **SET** drücken um alles zu bestätigen.
4. Warten Sie ca. 15 Sekunden, bis der Thermoregler die Programmierfunktion automatisch beendet und die Temperatur erneut anzeigt.

### ● P\*CAR10 / P\*CAR20 / P\*CDR20 / TC10 / TC20

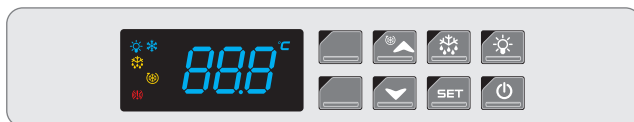

+4 / +16 °C  
**SET** 14 °C  
TA 30°C

Das Gerät für Ausstellung von Schokolade funktioniert immer mit Umluft Kühlung, deswegen sind auf dem Thermoregler die Tasten und **FLUX** nicht vorhanden, da diese nicht notwendig sind.

Die Innere Luftfeuchtigkeit liegt immer unter 45% dank der Konformation der Aluminiumpaneele, die die Kühlserpentine verkleiden. Die Luftfeuchtigkeit kann nur mit dem Optional (OPT-TVU) gemessen werden, kann aber nicht geregelt werden.

### ● PM-VBR10 / PC-VBR10 / PM-VBR13 / PC-VBR13

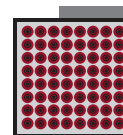

+14 / +16 °C  
**SET** 14 °C  
TA 25°C

#### TASTENFUNKTION

- SET** Anzeige / Bearbeitung der Set Eingaben
- $\blacktriangledown$  Senken der Temperatur
- $\blacktriangle$  Erhöhen der Temperatur

#### BEDEUTUNG DER LICHTER

- Der Kompressor läuft
- Abtauung in gange
- (ON) Temperaturanzeige  
(BLINKING) Programmierung

Das Modul P\*-VBR10 kann nur zur Lagerung der Weine dienen oder um Rotweine auf Betriebstemperatur zu halten. Die Temperatur kann nicht niedriger eingestellt werden als vorgeschrieben.

### INNERE BELÜFTUNG

Die internen Ventile der P\*-VBR10 Module werden direkt mit dem Generalschalter betrieben, man muss diese nicht separat einschalten und während diese funktionieren erscheint kein Licht auf dem Thermoregler.

### EINSCHALTEN DER LICHTER

Die Lichter des oberen Moduls "B" werden zusammen mit den Lichtern des unteren Moduls "A" eingeschaltet, indem Sie den Schalter des Thermoreglers des Modul "A" einschalten. Wenn Sie die Lichter getrennt halten möchten, und die oberen ausschalten dann müssen Sie diese manuell mit dem Schalter (I-O) des oberen Moduls "B", der sich neben den Thermoregler befindet, bedienen.



## EINSTELLUNG DER MINDESTTEMPERATUR

Die Temperaturregler aller Geräte sind gesperrt so dass der Benutzer nicht unter der niedrigsten eingestellten Temperatur programmieren darf PARETE VINO +3 ° C (ausser P \* VBR10 und CAR10-20 +12 ° C) TECA +4 ° C (ausser TC10-20 +12 ° C). Es ist nicht erlaubt in den versteckten Parameter des Thermoreglers einzudringen und die Werte zu verändern. Diese Geräte wurden nicht studiert und hergestellt um auf niedrigsten Temperaturen zu arbeiten. Die Nichteinhaltung der oben genannten Vorschrift ERLISCHT DIE GARANTIE.

## ALARM DER KONDENSER TEMPERATUR

Falls auf dem Display das Alarm Licht **HAZ** leuchtet, heisst es dass die Temperatur die von der zweiten Sonde, die sich auf dem Kondenser befindet, gemessen wurde die Grenzwerte überschreitet, die vom Hersteller eingestellt wurden. Es kommen folgende Gründe in Frage:

- Die 8 cm Platz unter der Vitrine wurden geschlossen, dies blockiert die Belüftung.
- Die Umgebungs Temperatur und Feuchtigkeit sind zu hoch.
- Der Kondenser ist mit Staub komplett blockiert, die Belüftung ist beeinträchtigt. Reinigen Sie es wie auf Punkt 4.1 beschrieben.

## 5.3 HEIZWIDERSTAND AUF RAHMEN UND TÜRFÜHRUNG



Ein Heizwiderstand wird auf jedes Modell eingesetzt (Parete -> im Rahmen) (Teca -> Gleitführung). Dies wird mit dem Schalter AUX auf dem Thermoregler bedient (Ausnahme: Modelle mit ●).

Diese technische Lösung löst das Problem von Kondenswasser auf der Metallteile aufgrund des Temperaturunterschieds zwischen dem Inneren der Vitrine und Raumtemperatur, insbesondere in Räumen mit sehr hohen Temperatur und Feuchtigkeit.

In tropischen Ländern und ans Meer ist es sehr wichtig die Funktion nutzen zu können, weil auch ein noch so kleines Auftreten von Kondenswasser für langer Zeit, die externen Beschichtungen der Vitrine beschädigen kann.

An Orten mit Kontinentalklima unter normalen Temperatur und Luftfeuchtigkeit Bedingungen ist diese Funktion nicht notwendig. Das gleiche gilt für Geräte mit Lager-Temperatur (+14 +16 °C).

## 5.4 ZENTRALE KÜHLUNG

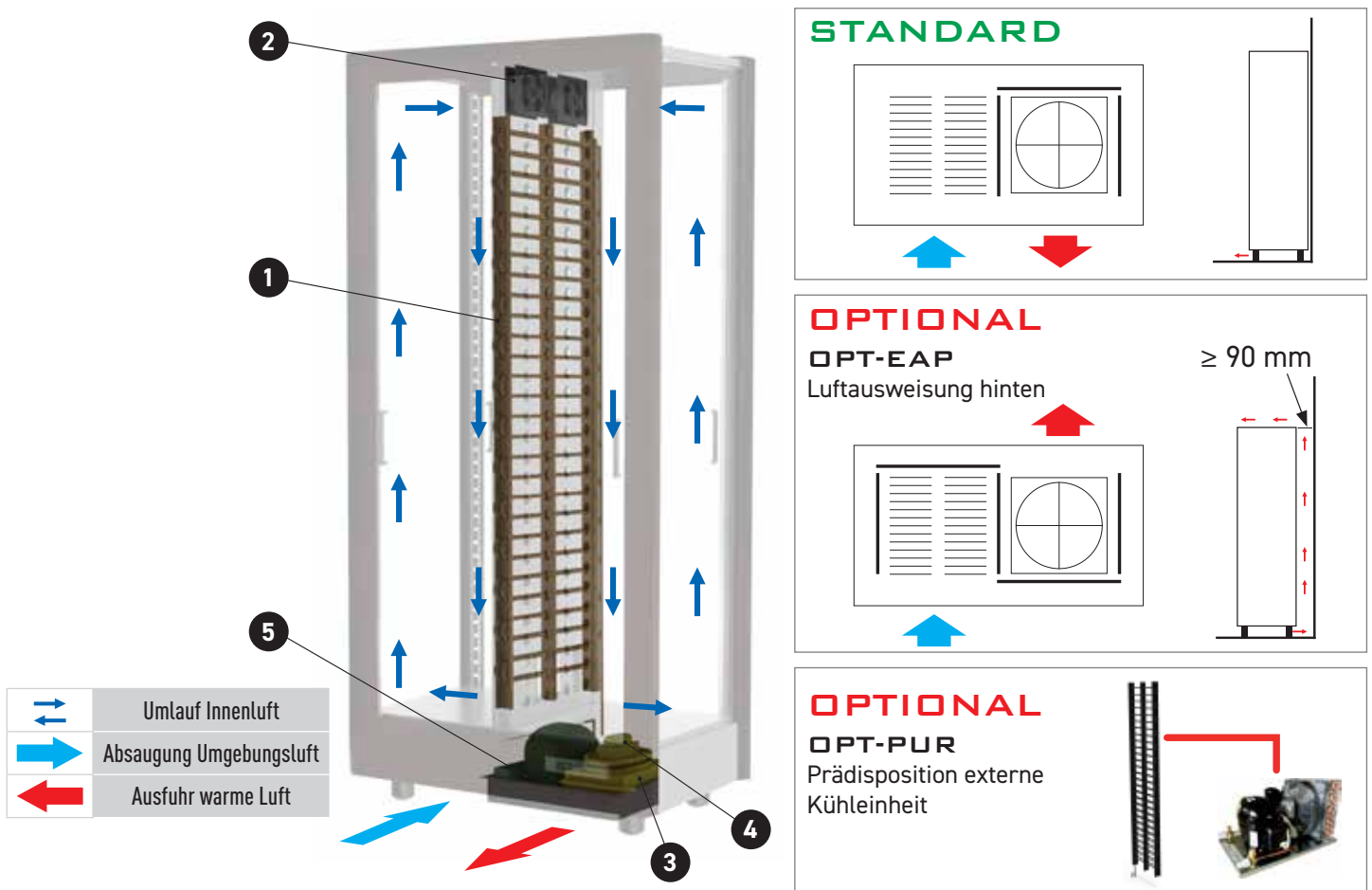

Die Kühlt serpentine ① und die Ventile der internen Belüftung ② befinden sich in der Mitte des Moduls im Inneren der Aluminiumplatten. Der Kompressor ③, der horizontale Kondensator mit Druckflügel Ventil ④ und die Wanne für das Verdampfen des Kondensats ⑤ befinden sich in einer speziell abgesenkten Wanne. Mit dieser Lösung, bleibt mit der Installation eines standard Kompressors die Höhe der Basis begrenzt (150 mm), da der untere Raum verwendet, genau wo sich die Füße befinden (80mm). Die Zirkulation der Luftkondensation erfolgt von unten vorne.

## 5.5 SCHALTPLÄNE

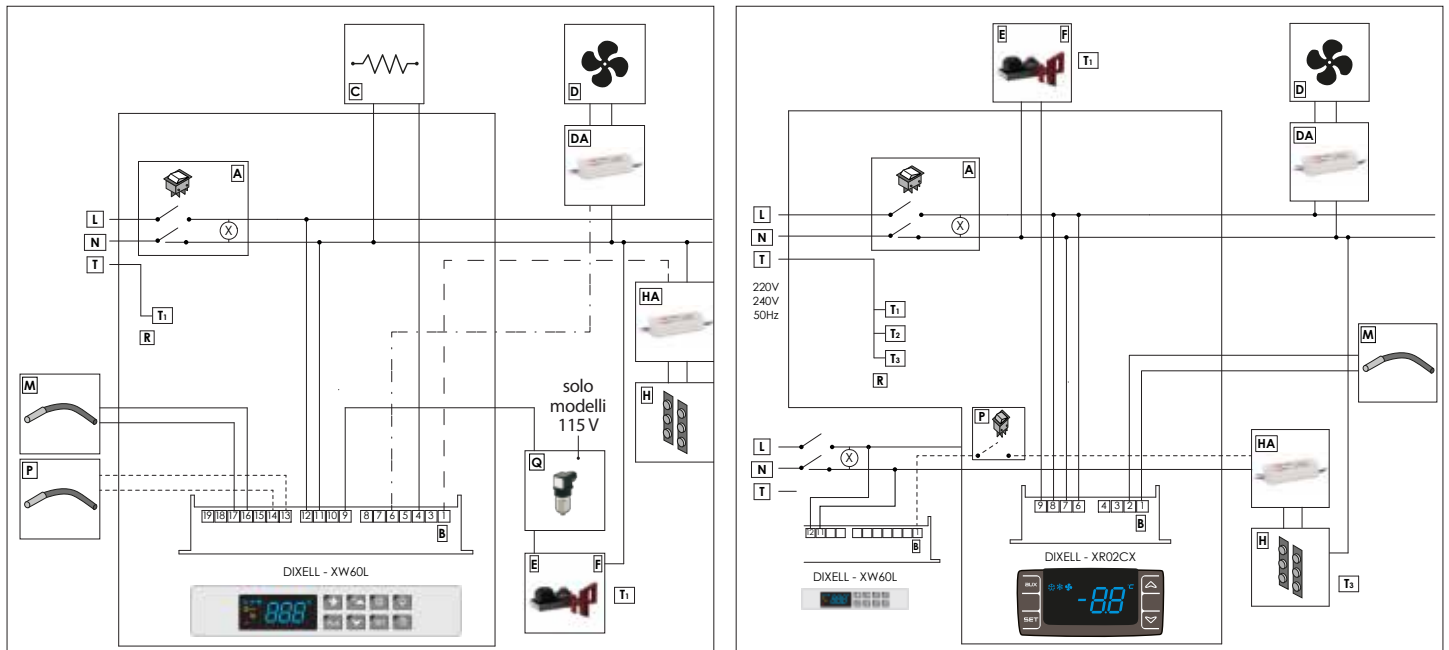

Für alle Modelle mit Ausnahme von PM-VBR10 / PC-VBR10

PM-VBR10 / PC-VBR10

## 6. ENTSORGUNG VON VERWENDETEN GERÄTEN

Nach Art. 13 der Gesetzesverordnung 25. Juli 2005 n. 151 "Die Umsetzung der 2002/95/EG, 2002/96/EG und 2003/108/EG über die Beschränkung der Verwendung bestimmter gefährlicher Stoffe in Elektro- und Elektronikgeräten sowie die Abfallentsorgung." Das Produkt muss am Ende seines Lebenszyklus getrennt von anderen Abfällen entsorgt werden.

Die illegale Entsorgung des Produktes durch den Eigentümer umfasst die Anwendung von verwaltungsrechtlichen Sanktionen die gesetzlich vorgesehen sind.

Dieses Produkt erfüllt die D.E. 2002/96 / EC und WEEE 2002/95 / EG RoHS Bestimmungen



Das Symbol auf dem Produkt und Handbuch heisst dass das Produkt am Ende seines Lebenszyklus nicht zusammen mit anderen Produkte entsorgt werden muss. Um mögliche Schäden für Umwelt oder Gesundheit der Menschen zu vermeiden, die durch unsachgemäße Entsorgung von Abfällen entstehen könnten, werden die Verbraucher ermutigt das Produkt an berechtigten Personen je nach örtlichen Vorschriften zu übergeben.

Private Nutzer sollten sich mit dem Händler oder die zuständige Behörde in Verbindung setzen um alle Informationen zu erwerben bezüglich der Abfallsammlung dieser Art von Materialien. Professionelle Anwender (Unternehmen und Fachleute) sollten sich an ihren Lieferanten wenden und die Bedingungen des Kaufvertrages prüfen. Dieses Produkt und elektronische Zubehörteile dürfen nicht mit anderen gewerblichen Abfällen gemischt werden.



## 7. ANLEITUNG ZUR FEHLERBESEITIGUNG

Für Informationen oder Unterstützung bezüglich der Inbetriebnahme des Produktes schreiben Sie an: [assistenza@exposrl.com](mailto:assistenza@exposrl.com)

Fehler	Mögliche Ursache	Lösung
Das Gerät lässt sich nicht einschalten	Das Gerät ist nicht angeschlossen	Prüfen Sie den Anschluss an das Stromnetz
	Generalschalter ist nicht eingeschaltet	Prüfen Sie dass die Steckdose Strom hat
	Der Thermoregler ist defekt	Schalten Sie den Generalschalter ein
Das Gerät kühlt nicht ausreichend	Die Raumtemperatur ist zu hoch	Ursache beseitigen
	Die Türen werden oft geöffnet	Ursache beseitigen
	Die Türen sind nicht gut geschlossen	Achten Sie darauf dass die Türen gut geschlossen werden
	Die Vitrine ist dem Sonnenlicht ausgesetzt	In einem kühlen gut belüfteten Ort installieren
	Der Thermoregler wurde nicht richtig eingestellt	Prüfen Sie die Einstellung des Thermoreglers
	In der Vitrine wurde eine übermäßige Menge an Produkte ausgestellt	Füllen Sie die Vitrine nicht zu
	AU2 Alarm – Raum unter der Vitrine wurde blockiert	Befreien Sie diesen Raum um eine geeignete Belüftung zu garantieren
	AU2 Alarm – Die Raumtemperatur ist zu hoch	Ursache beseitigen
	Kühlsystem ist defekt	Kontaktieren Sie Ihren Service-Center
Schlechte Gerüche im Inneren der Vitrine	Anwesenheit von verdorbenen Lebensmitteln oder Lebensmitteln mit starken Gerüchen	Reinigen Sie das Gerät und entfernen Sie die Lebensmittelreste. Lebensmitteln in Luftdichten Behälter organisieren
Mann hört Geräusche	Das Gerät steht nicht eben	Geeignete Installation durchführen
	Ein Gegenstand ist hinter oder unter der Vitrine gefallen	Gegenstand entfernen
	Klickgeräusche im Inneren des Gerätes	Es ist normal, es ist aufgrund der Ausdehnung einiger Elemente
Das obere Teil der Vitrine ist nicht kühl	Die interne Ventile sind ausgeschaltet	Schalten Sie die Ventil Taste auf dem Thermoregler ein
	Die interne Ventile funktionieren nicht	Kontaktieren Sie Ihren Service-Center
Kondenswasser an Türen, Türrahmen und Gleitschienen	Luftfeuchtigkeit ist sehr hoch	Die Ursache beseitigen oder schalten Sie den Heizwiderstand ein
	Die eingestellte Temperatur ist zu niedrig	Erhöhen Sie die Temperatur
	Die Türen sind offen geblieben	Sorgfältig prüfen dass die Türen geschlossen sind
Die Türen schliessen nicht richtig	Das Gerät steht nicht eben	Richten Sie die Vitrine durch die Einstellung der Stellfüße
Keins der Ledlichter funktioniert	Der Lichtschalter ist aus	Lichter-Taste einschalten
	Stromversorger oder Controler sind defekt	Kontaktieren Sie Ihren Service-Center
Ein Streifen der Led Lichter oder ein Teil davon funktioniert nicht	Ledstreifen ist defekt	Kontaktieren Sie Ihren Service-Center
Es bildet sich Eis im Inneren der Vitrine	Die Luftfeuchtigkeit der Umgebung ist zu hoch. Der Schrank wird oft geöffnet oder die Tür bleibt für längere Zeit geöffnet. Die Vitrine läuft statisch (interne Lüfter aus)	Öffnen Sie die Vitrine nur für die nötige Zeit. Klimatisieren Sie die Umgebung. Die Module arbeiten korrekt mit einer Umgebungsfeuchtigkeit von nicht mehr als 50%. Erhöhen Sie die Dauer des Abtauprozesses. Folgen Sie den Anweisungen in Punkt 5.2 und stellen Sie den MDF-Wert ein (40-50-60)
Übermäßige Feuchtigkeit im Inneren der Vitrine. Feuchte Produktetiketten	In der Umgebung herrscht eine zu hohe Luftfeuchtigkeit. Wenn der Schrank auf Umluft (interne Lüfter eingeschaltet) eingestellt ist, insbesondere mit Set +10 +14 ° C. Der Schrank wird oft geöffnet oder die Tür bleibt für längere Zeit geöffnet	Öffnen Sie die Vitrine nur für die nötige Zeit. Klimatisieren Sie die Umgebung. Die Module arbeiten korrekt mit einer Umgebungsfeuchtigkeit von nicht mehr als 50%. Stellen Sie die Vitrine im statischen Modus ein (interne Lüfter aus) und erhöhen Sie die Dauer des Abtauprozesses. Folgen Sie den Anweisungen in Punkt 5.2 und stellen Sie den MDF-Wert ein (40-50-60)
Der Temperaturregler zeigt eine viel niedrigere Temperatur (mindestens -10 °C) als die eingestellte Temperatur an	Der Temperaturregler kann defekt sein	Temperaturregler ersetzen

Die Wartungs- und Reparaturmaßnahmen müssen von qualifiziertem Personal durchgeführt werden.  
Bevor Sie irgendwelche Maßnahme durchführen, das Gerät aus der Stromversorgung ziehen.

## 1. GENERAL INFORMATION

Thanks for choosing this product, please read carefully all instructions.

This manual applies to the units produced starting from September 1st, 2016. Part of the information contained in this manual do not apply to previously purchased units.

Please follow instructions to ensure proper functioning of the equipment.

The manufacturer declines all responsibility for any malfunctioning caused by failing to follow given instructions.

All packaging materials used are eco-friendly and recyclable. Please dispose properly of the packaging.

This user manual applies for all following product lines: PM-PC / TV-TC-TS-TG / TMV-TMS-TMC-TMG / TE / MD.

These instructions are available as a downloadable on our website [www.exposrl.com/area\\_tecnica.html](http://www.exposrl.com/area_tecnica.html).

## 2. SAFETY

### ELECTRIC SYSTEM

Check carefully that voltage matches the one shown on the product tag located on the last page of this manual and also inside the cabinet, right side, underneath the panel that covers the technical tank. (Look at the following pictures A3 – A4).

A tolerance of +/- 6 % is allowed. It is very important to check the voltage level also during the appliance operation, keeping in mind that a lower voltage than the allowed tolerance may cause serious damage to the system. Insert the plug in a monophase grounded socket, this socket must be permanently accessible to allow the disconnection of the appliance at any time. Grounding is not only a safety standard but is also compulsory by law.

The manufacturer declines all responsibility whenever this safety precaution standard is not observed.

Do not insert more plugs together when using extension cord. The plug must have sufficient space from the back of the display and be on sight.

Do not spray liquids or flammable gases directly inside or near the appliance when plugged in.

Check the power cord for signs of wear or abrasion along the coating and make sure that the plug is not damaged. If the power cable is damaged, require its immediate replacement to the manufacturer or to the service center. While moving the unit, please pay attention not to squeeze or damage the power cord.

Do not touch the power plug with wet hands.

Failure to take such above precautions may cause damage to persons or properties due from electric shock or fire.

If the appliance generates a strange noise, a burning smell, or smoke, unplug immediately the power plug and contact the service center.

If extraneous substances, such as water should penetrate in the appliance, unplug the plug from the socket and contact your service center. Failure to do so may cause electric shock or fire.

### OTHER SAFETY INFORMATION

This unit was designed and manufactured in compliance to current standards and all safety measures have been employed.

However, residual risk remains:

- Be aware of protruding corners and edges near the compressor and condenser that may cause cuts.
- All moving parts are safeguarded and automatically started and stopped. It is however recommended to disconnect power before performing maintenance and cleaning.
- If the appliance is not to be used for a long period (more than 3 weeks) remove all bottles and switch it off.
- Before cleaning and maintenance is recommended to disconnected the appliance and wait a few minutes (In compliance with E.D. 2006/42/EEC).

The showcase must be installed on a even and levelled floor, it is possible to adjust the leveling feet until it is absolutely stable. Failure to comply with this precaution can cause the overturn of the units and cause property damage and personal injury.

Do not use the appliance for other purposes than those for which they were designed and produced, and in general, differently from as shown in this manual. This appliance can be used by children aged from 8 years and above and persons with reduced physical, sensory or mental capabilities or lack of experience and knowledge if they have been given supervision or instruction concerning use of the appliance in a safe way and understand the hazards involved. Children being supervised not to play with the appliance.

Keep the lock keys away from children and not near to the unit.

Do not leave the doors of the refrigerated cabinet open without supervision and do not allow children to get inside as they may be injured or die by suffocation.

Keep packaging materials away from children; if a child puts his head in a plastic bag, he risks suffocation and death. Do not allow children and / or adults to sit or hang on doors. Otherwise the unit could fall, doors been disengaged and glass be broken, events that could lead to injury or property damage.

Do not place any object under or above the unit, because during the opening and closing of doors, objects could fall and cause personal injury, property damage, electric shock or fire.

Do not make any changes or modifications since a different configuration could result in damage to property or persons. Expo Srl cannot be held liable for safety issues and damages resulting from such changes.

The warnings and safety instructions in this manual do not cover all possible conditions and situations that may occur, therefore it is the user's responsibility to use the appliance with common sense, paying the utmost attention and care during installation, maintenance and operation.

Since these instructions cover various product models, the characteristics of the purchased product may differ slightly from the ones described in this manual. Maximum surface weight load 15 kg. A-weighted sound level is under 70 dB.

### 3. INSTALLATION

The unit is delivered in carton boxes on wood pallets. During transport and handling do not remove the product from its packaging and use a mechanically operated device to move it. To handle the unit in order to place it (after removing the package), it must be handled by holding the lower base. Gloves are mandatory.

If you have purchased the Parete Vino, please proceed with the installation as indicated in the "Installation instructions" delivered together with the unit. The Teca is a product for free installation therefore do not require special assembly operations. For correct operation the unit should be placed in a place free of excessive moisture, well-ventilated and away from sources of heat, the ambient has to be with temperatures between 5 ° C and 30 ° C, avoiding exposure to direct sunlight, keeping it clean from dust or other sediments.

Any damage caused by failure of following these recommendations is not covered by the guarantee and is not in any way the manufacturer's responsibility.

It is also recommended to place the appliance so it can be used under NORMAL lighting conditions(defined as 200 LUX) E.D. 2006/42/EECE

Place the display on a even and flat surface, if needed regulate the four front and rear leveling feet to get a perfect level. Important for its correct functioning and to allow the doors to close properly it is essential that it is perfectly level.

The installation and any maintenance operation on the equipment must be performed by a qualified technician or a service center. Never connect the plug to an ungrounded socket and always check that its grounding is conform to the applicable local rules. Do not install the appliance in a place subject to gas leaks.

When moving, in order to prevent damage to the floor, make sure the leveling feet are raised.

The display should not be placed outside or exposed to direct sunlight.

Once placed in the final position, leave the showcase turned off at least 4 hours, this reduces the possibility of malfunction of the refrigerating system due to transport and handling.

- Insert the plug into the wall socket (see electrical system safety)
- To start operating the appliance act on the main switch located under the display on the right side (TECA) or on the front lower side (PARETE - MOD)
- Turn on the display by pressing the power button of the controller (  ) (see legend of key symbols)
- Let the machine run empty for at least two hours before inserting bottles / food
- At the beginning the unit might be noisy; gradually, letting the machine run, the noise will decrease
- The compressor will start automatically after a few minutes, if the unit is turned off and immediately turned on again or when setting temperature, the compressor stops and starts automatically after a few minutes
- To connect the lights of the top unit "B" of the Parete Vino, connect the cables and bring the excess of the cable into the technical tank of the lower unit "A".

The central refrigeration system with which the unit is equipped (5.3) works with a ventilated condensation system. The ventilation - meaning the hot air expulsion and the suck of the fresh ambient air - is carried out in the lower part of the display, exactly in the space where the 8 cm feet are installed. IT IS STRICTLY FORBIDDEN TO CLOSE OR OBSTRUCT THIS SPACE.

Not following the above instruction, not only creates a significant increase of consumption but can lead to serious malfunction or accident and is considered as improper use, faulty installation or tampering and therefore will INVALIDATE THE PRODUCT WARRANTY.



## CAUTION

**DO NOT CLOSE THE 8 CM (3,15 IN) SPACE UNDERNEATH THE BASE.  
ALSO THE PARTIAL CLOSURE WITH INHIBIT THE VENTILATION.  
FAILURE TO COMPLY THESE INSTRUCTIONS INVALIDATE THE WARRANTY.**

LEAVE THIS SPACE FREE



LEAVE THIS SPACE FREE



The upper unit (P \* -VBR10) needs a greater space to ensure sufficient air circulation.

Failure to comply with the above suggestion could affect the good operation of the unit and increase the electric consumption.

The showcase must be installed in order to allow easy movement for maintenance and cleaning operations.

The back side of the refrigerated unit must be placed at least 10 mm from the wall.

## 4. USE AND MAINTENANCE

### 4.1 USER

**WARNING:** unplug the appliance before performing any maintenance or cleaning.

Do not store in the refrigerated display any product that requires strict controls of temperature such as medicines, scientific material or in general all those products sensitive to slightest temperature variations.

The units for gastronomy or delicatessen products are showcases designed for refrigerated display and are not suitable for food storage. The food must be kept inside for the period needed for presentation and sale.

If there is excessive condensation inside the showcase, turn off the appliance, empty it and wait for an hour. Dry the inside excess moisture and leave the doors open. Leaving too much humidity inside may cause unpleasant odors and mold can develop.

Do not use wet sponges or spray cleaning products directly on the display. To clean, use a slightly moistened soft cloth or paper.

Do not clean the unit spraying water above it. Do not use aggressive chemical products, benzene or solvents as they may damage the unit.

The units which this manual refers to can be used for conservation and service of wine, and for the display and conservation of food products such as chocolate, cured meats, cheese, desserts etc. Do not make food products directly touch the unit, please use trays or containers suitable for food use.

Place products still in their packaging and unopened bottles. In case a bottle breaks and liquid leaks into the refrigerated compartment, turn off the unit and cleanse with neutral products.

Do not store explosive substances such as aerosol cans with a flammable propellant inside the appliance.

Do not use mechanical devices or other means to accelerate defrosting process, other than those recommended by the manufacturer (IEC 60335-2-89).

Do not damage the refrigerant circuit (IEC 60335-2-89).

Do not use electrical appliances inside the food storage compartments of the appliance, unless they are of the type recommended by the manufacturer (IEC 60335-2-89).

### 4.2 TECHNICAL ASSISTANCE

**WARNING:** the maintenance operation must be performed exclusively by skilled technicians. Lamp replacement must be carried out by a specialized technician.

The refrigerating gas used are R134a - R404A - R600a.

To verify the type and quantity of gas used for each unit please check the label located underneath the internal aluminium lid (A4), the label on the compressor or the label on the conformity declaration shown at the bottom of this manual.

Regularly it may be necessary to clean the condenser with a brush, vacuum cleaner or blowing compressed air. It might be useful to remove the fan that is placed above condenser. The cleaning frequency depends on the site conditions and in particular by the regular cleaning of the floor and can vary from 6 months to 2 years.

The condenser is located in the bottom base on the right lateral side (A5). To access the technical compartment follow the instructions below:



**A1.** Extract the plastic clips from the right hand side on the aluminium rods



**A2.** Move towards left 3 rows of rods or unscrew them (Depends on the model)



**A3.** Remove the aluminium panel



**A4.** Remove the lid underneath the panel by unscrewing the screws



**A5.** Condenser compartment

For appliances which use flammable insulation blowing gases, instructions shall include information regarding disposal of the appliance (IEC 60335-2-89).

Explanation is given of the meaning of the alphanumeric characters, indicating the climatic of the appliance (IEC 60335-2-89).





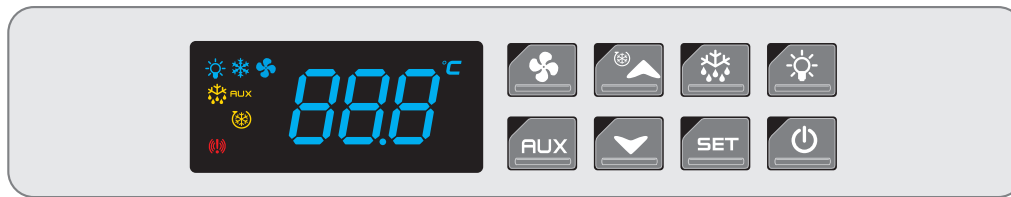

## 5. OPERATION

### 5.1 THERMOREGULATOR AND TEMPERATURE SETTING







Valid for all models except: ●



#### KEYS FUNCTION ON THE CONTROL PANEL



-  Start/Stop appliance
-  Turn lights on/off
- SET** To view / edit the setpoint
-  For manual defrosting
-  To decrease temperature
-  To increase temperature
- AUX** To turn on the heating element on the frame/ rails
-  To switch on the inside fan

#### MEANING OF THE WARNING SYMBOLS ON DISPLAY

-  Compressor on
-  Light on
-  Defrosting on
- AUX** Frame heating on
-  Inside fans on
-  Temperature alarm
-  (ON) Actual temperature
-  (FLASHING) Set point in progress

#### SETTING THE TEMPERATURE

To set the desired temperature press **SET**. The symbol °C will start flashing.









Press the keys   to set the temperature. Press again the key **SET** to confirm your choice.

The temperature shown on the display is taken by the probe located inside the cabinet at the bottom of the central aluminum panels.

#### MANUAL DEFROST

The product is equipped with an automatic defrost system, therefore no manual intervention is required. If you wish to perform an additional manual defrost, press and hold for at least three seconds the key  in order to stop the cooling for fifteen minutes. After this stop the appliance will run again the normal operation with the previously programmed temperatures.

#### POSSIBLE SETTINGS

PARETE - MOD				TECA			
Static		Ventilated		Static		Ventilated	
1	2	3	4	1	2	3	4
+16°C +12°C +8°C +4°C	+20°C +18°C +16°C +14°C	+8°C +4°C	+16°C +14°C	+16°C +12°C +8°C +4°C	+20°C +18°C +16°C +14°C	+12°C +6°C	+16°C +14°C
+4 / +16 °C	+14 / +20 °C	+4 / +8 °C	+4 / +16 °C	+4 / +16 °C	+14 / +20 °C	+6 / +12 °C	+14 / +16 °C
<b>SET</b> 4 °C	<b>SET</b> 14 °C	<b>SET</b> 4 °C	<b>SET</b> 14 °C	<b>SET</b> 4 °C	<b>SET</b> 14 °C	<b>SET</b> 6 °C	<b>SET</b> 14 °C
 OFF	 OFF	 ON	 ON	 OFF	 OFF	 ON	 ON
TA 30°C	TA 35°C	TA 30°C	TA 35°C	TA 25°C	TA 30°C	TA 25°C	TA 30°C

Reported temperatures are approximate and may vary by ( + - ) 2 °C depending on the model chosen (Wine Showcase, Gastronomy, Delicatessen)

#### SUGGESTED SERVING TEMPERATURES OF WINE



The temperature controller of wine units can be set to different temperatures with or without ventilation directly by the user, allowing to choose the right conservation or service temperature for all types of wine.

Please remember that the bottom part of the showcase is always few degrees lower than the upper part, fact that has to be considered when choosing the position of the different wines.

## 5.2 DEFROST PARAMETER SETTING

To change the automatic defrost settings you need to adjust the following parameters of the thermoregulator:

**idf** Defrost interval (hours)

**ndf** Defrosting cycle time (minutes)

### Procedure:

1. Press simultaneously the keys **SET** and  $\blacktriangledown$  until the display shows **H9**.
2. Press the key  $\blacktriangle$  until the display shows **idf**.  
Press **SET**.  
Press the key  $\blacktriangledown$  or  $\blacktriangle$  and set the desired value.  
Press again **SET** in order to confirm.
3. Press the key  $\blacktriangle$  until the display shows **ndf**.  
Press **SET**.  
Press the key  $\blacktriangledown$  or  $\blacktriangle$  and set the desired value.  
Press again **SET** in order to confirm.
4. After about 15 seconds the thermoregulator will automatically exit the set function and display the temperature again.

### ● P\*CAR10 / P\*CAR20 / P\*CDR20 / TC10 / TC20

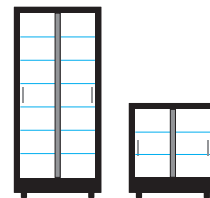
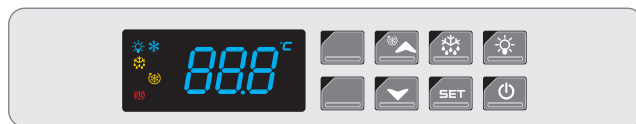

+4 / +16 °C  
**SET** 14 °C  
TA 30°C

The refrigerated unit for chocolate always works with ventilated refrigeration and the controller does not have the keys  $\text{AUX}$  and  $\text{FAN}$  which are not needed.

The inside humidity is always less than 45% thanks to the conformation of the aluminum panels covering the serpentine.

The moisture level cannot be set and is only viewable with a special controller OPT-TVU (optional).

### ● PM-VBR10 / PC-VBR10 / PM-VBR13 / PC-VBR13

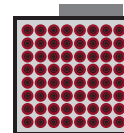

+14 / +16 °C  
**SET** 14 °C  
TA 25°C

#### KEYS FUNCTION ON THE CONTROL PANEL

- SET** To view / edit the setpoint
- $\blacktriangledown$  To decrease temperature
- $\blacktriangle$  To increase temperature

#### MEANING OF THE WARNING LIGHTS

- Compressor on
- Defrosting on
- (ON) Actual temperature  
(FLASHING) Set point in progress

The unit P\*-VBR10 can be used for storing wine or for keeping at serving temperature only red wines. You can not set temperatures lower than the indicated one.

#### INSIDE VENTILATION

The internal fans of P\*-VBR10 units are connected directly to the general switch, they do not need to be operated by the user and during their operation no warning light is shown on the display.

#### TURNING THE LIGHTS ON

The lights of the upper unit "B" light up together with the lower unit "A" by pressing the Key on controller of the "A" unit. If you want to keep off the top unit "B" while the "A" unit is on you must act manually on the switch (I-O) of the upper unit "B", placed next to the controller.

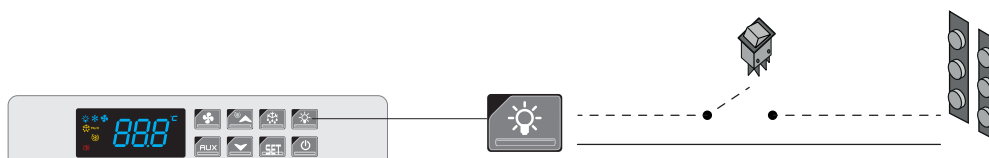



### MINIMUM ADJUSTABLE TEMPERATURE

The temperature controllers of all the showcases are blocked so that the user cannot set lower temperatures than those planned PARETE VINO +3 °C (excluding P \* VBR10 and CAR10-20 +12 °C) TECA +4 °C (excluding TC10-20 +12 °C). It is not allowed to enter the hidden parameters and modify these values. The showcases are not designed and built to operate at low temperatures. Failure to comply with this provision will invalidate the warranty.

### CONDENSER TEMPERATURE ALARM

If the display shows the warning light **HA2** it shows that the temperature detected by the second probe placed on the condenser has exceeded the safety limits set by the manufacturer. The reasons may be as follows:

- The space at the bottom of the unit (8 cm) was blocked, preventing the air exchange.
- The ambient temperature and humidity are too high.
- The condenser is completely blocked with dust, compromising the ventilation.  
Clean it as indicated in section 4.1.

### 5.3 HEATED FRAME AND RAIL



An heating element is installed on all the showcases (Parete -> Frame ) (Teca -> Rail) which can be activated with the AUX key on the thermo-regulator (excluding models with ● )

This technical device solves the problem of condensation on the metal parts due to the difference of temperature between the inside of the showcase and the ambient temperature, especially in places with very high temperature and humidity.



It is very important to use this feature in tropical countries and marine locations because even a small presence of condense for long periods may damage the external decorative coating of the showcase.

In locations with continental climate with normal temperature and humidity conditions it is not necessary to use this device. The same goes for the showcase set at the storage temperature (+14 +16 °C).

### 5.4 CENTRAL COOLING SYSTEM

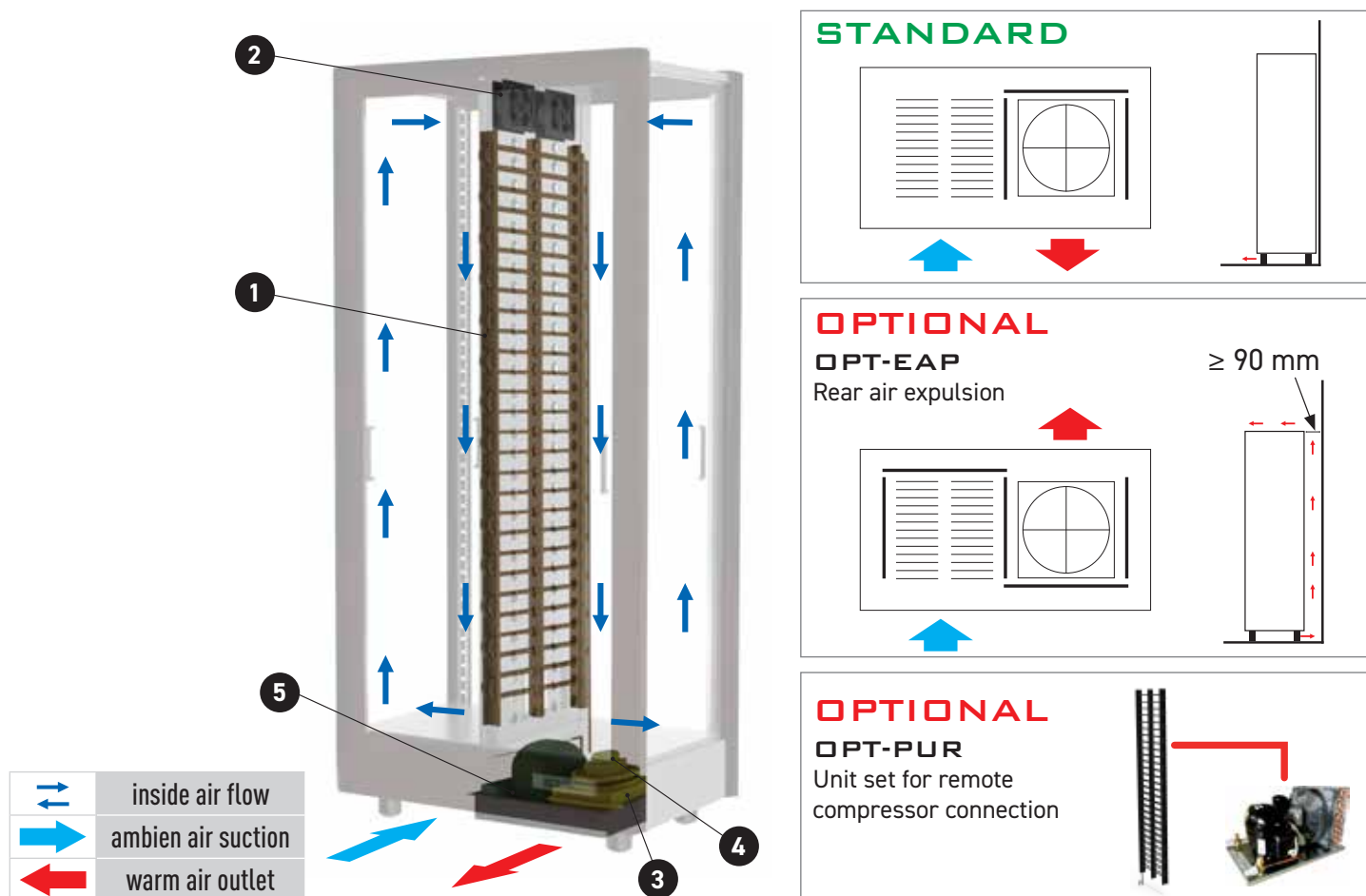

The cooling serpentine **1** and the internal fans **2** are located in the middle of the cabinet between the aluminium panels. The compressor **3**, the horizontal condensing unit with the fan with pressing blade **4** and the basin for the evaporation of the condensation water **5** are placed in a special lowered tank. With this solution, although installing a standard compressor, the height of the base is limited (150 mm) since it is used the lower space where feet are located (80 mm). The circulation of the condensation air is blown through the front bottom part.

## 5.5 WIRING DIAGRAMS

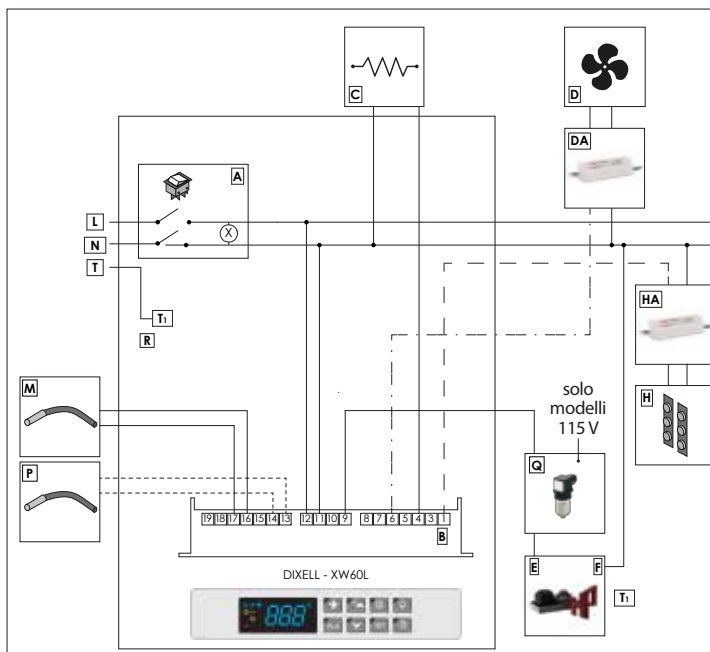

Valid for all models except PM-VBR10 / PC-VBR10

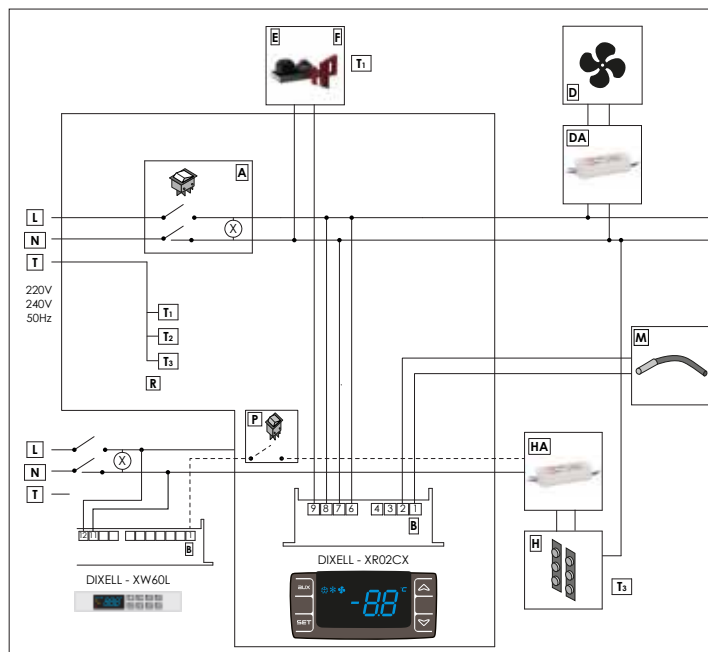

PM-VBR10 / PC-VBR10

## 6. DISPOSAL OF END-OF-LIFE EQUIPEMENT

In accordance with art.13 of Legislative Decree of 25 July 2005, n.151 "Implementing Directives 2002/95/CE, 2002/96/CE and 2003/108/CE, concerning the reduction of the use of hazardous substances in electrical and electronic equipment, as well as waste disposal".

At the end of its life cycle the product must be disposed separately from other waste.

Illegal disposal of the product by the owner involves the application of administrative sanctions provided by law.

This product complies with D.E. 2002/96/CEE RAEE e 2002/95/CEE RoHS



The symbol on the product and manuals indicates that the product at the end of the life cycle should not be disposed with other waste.

To prevent possible harm to the environment or human health caused by the incorrect disposal of waste, the user is encouraged to give this product to authorized persons in accordance with local regulations.

For all the information about separate collection of this type of materials, the household users should contact either the dealer from whom they acquired the product or the competent authority.

Professional users (companies and professionals) should contact their supplier and check the terms and conditions of the purchase contract. This product and its electronic accessories should not be disposed with other commercial wastes.

## 7. PROBLEM SOLUTION GUIDE

For information or assistance related to the use of the product write an email to: [assistenza@exposrl.com](mailto:assistenza@exposrl.com)

Problem	Potential cause	Solution
The unit display does not turn on	The unit is disconnected	Check the connection to the wall socket
	General switch deactivated	Check the power supply on the socket
	Faulty thermoregulator	Turn on the main switch
The unit does not cool enough	The ambient temperature is too high	Contact the technical assistance center
	The doors get frequently opened	Eliminate the cause
	The doors are not completely well closed	Eliminate the cause
	The showcase is exposed to sunlight	Pay attention to complete and correctly close the doors
	The thermoregulator isn't set correctly	Place in a cool and well-ventilated room
	An excessive amount of products is kept in the display	Check the set-point of the thermoregulator
	AU2 Alarm – The space under the unit has been blocked	Do not fill excessively the showcase
	AU2 Alarm – The ambient temperature is too high	Free this space to allow a proper ventilation
Bad smell inside the display	The cooling system is broken	Eliminate the cause
	Presence of rotten food or food with strong odors	Contact the technical assistance center
Hearing some noise	Presence of rotten food or food with strong odors	Clean the display internally and remove food residues
	The display does not stand on an even surface	Placing food in airtight containers
	Something dropped behind or underneath the showcase	Carry out a proper installation
The upper part is not cold	Clicking sound coming from the inside	Check and remove the object
	Inside fans are off	It is normal, it is due to the expansion of some elements
Condensation on doors, rails or frame	Inside fans are broken	Switch on the internal fan button on the thermo-regulator
	Ambient humidity is very high	Contact the technical assistance center
	The set temperature is too low	Eliminate cause or switch on the frame heating
The doors do not close properly	The door was left open	Raise the temperature
	The display does not stand on an even surface	Carefully check that the doors are closed
Any led lights turns on	The lights key is off	Level the showcase by adjusting the levelling feet
	Power supply or controller are faulty	Switch on the lights key
A single led strip or a part of it does not work	The led strip is faulty	Contact the technical assistance center
Ice forms inside the unit	Ambient humidity rates are too high. The unit is too often opened or doors are kept open for too long. The unit is working in static mode (internal fans are off)	Open the unit strictly for the necessary time. Air condition the room. The units function properly with an ambient humidity rate below 50%. Extend defrosting duration. Follow instructions at 5.2 and set value (MDF 40-50-60)
Excessive humidity inside the unit. Wet labels	Ambient humidity rates are too high. If the unit is running on ventilated mode (internal fans on), in particular on +10 +14°C. The unit is too often opened or doors are kept open for too long	Open the unit strictly for the necessary time. Air condition the room. The units function properly with an ambient humidity rate below 50%. Run the unit on static mode (internal fans off) and extend defrosting duration. Follow instructions at 5.2 and set value (MDF 40-50-60)
The temperature controller displays a much lower temperature (at least -10°C) than the set value	The temperature controller may be faulty	Replace temperature controller

Maintenance and repair work must be performed by qualified personnel.  
Before carrying out any operation disconnect the showcase from the socket.



## 1. INFORMAZIONI GENERALI

Vi ringraziamo per aver scelto questo prodotto e Vi raccomandiamo di leggere attentamente tutte le istruzioni riportate. Questo manuale è valido per le vetrine prodotte a partire dal 01.09.2016. Parte delle informazioni contenute in questo manuale non sono valide per vetrine acquistate in precedenza.

Per il corretto funzionamento dell'apparecchio è fondamentale osservare tutte le avvertenze indicate.

Il fabbricante declina qualsiasi responsabilità per malfunzionamenti dovuti alla mancata osservanza di quanto indicato.

Tutti i materiali d'imballaggio impiegati sono ecologici e riciclabili, si prega di contribuire ad uno smaltimento ecologico dell'imballaggio.

Questo manuale di istruzioni è valido per tutte le seguenti serie di prodotti: PM-PC / TV-TC-TS-TG / TMV-TMS-TMC-TMG / TE / MD.

Le presenti istruzioni sono disponibili in formato elettronico sul sito [www.exposrl.com/area\\_tecnica.html](http://www.exposrl.com/area_tecnica.html).

## 2. AVVERTENZE SULLA SICUREZZA

### IMPIANTO ELETTRICO

Controllare che la tensione effettiva di rete corrisponda a quella indicata sulla targa matricola del prodotto applicata nell'ultima pagina di questo manuale ed anche all'interno della vetrina, nel vano destro sotto il pannello di finitura in alluminio (vedi successiva foto A3 - A4 )

È ammessa una tolleranza di +/- 6%. È indispensabile controllare il valore di tensione anche durante il funzionamento dell'apparecchio, tenendo presente che una tensione più bassa della tolleranza ammessa può provocare gravi danni al motocompressore.

La spina regolamentare in dotazione deve essere inserita in una presa monofase dotata di messa a terra.

Si ricorda che la messa a terra dell'installazione oltre ad essere una norma di sicurezza è obbligatoria per legge.

È indispensabile che la spina sia collocata in una presa di corrente permanentemente accessibile, che deve consentire per ogni evenienza di poter disinserire l'apparecchio.

Il costruttore declina ogni responsabilità qualora non sia rispettata questa norma antinfortunistica.

Non inserire più spine contemporaneamente nella stessa presa utilizzando prese multiple. La spina elettrica deve avere uno spazio sufficiente dal retro della vetrina ed essere visibile. Non spruzzare direttamente all'interno o all'esterno della vetrina liquidi o gas infiammabili quando la spina è inserita nella prese di corrente.

Controllare che il cavo di alimentazione non presenti segni di usura o abrasione lungo il rivestimento ed accertarsi che la spina non sia schiacciata o danneggiata. Se il cavo di alimentazione risulta danneggiato, richiederne l'immediata sostituzione al produttore o al centro di assistenza tecnica.

Durante lo spostamento della vetrina prestare attenzione a non schiacciare o danneggiare il cavo di alimentazione.

Non toccare la spina elettrica con le mani bagnate.

La mancata osservanza delle precauzioni sopra esposte può causare danni a persone o cose derivanti da scariche elettriche, incendio.

Se l'apparecchio genera un rumore anomalo, odore di bruciato o fumo, scollegare la spina di alimentazione e rivolgersi al più vicino centro di assistenza.

Se all'interno dell'apparecchio penetrano sostanze estranee, ad esempio acqua, scollegare il cavo di alimentazione dalla presa di corrente e contattare il centro di assistenza. Il mancato rispetto di questa precauzione può causare scariche elettriche o incendio.

### ALTRE AVVERTENZE

La vetrina è stata progettata e costruita a norma e sono state prese, ove possibile, tutte le disposizioni e accorgimenti per la sicurezza; tuttavia permangono ipotetici rischi residui:

- Fare attenzione alle parti sporgenti angoli e spigoli, zona condensatore e compressore che possono causare tagli
- L'accensione e lo spegnimento di tutte le parti in movimento avviene in modo automatico. Tutte le parti in movimento sono protette e in zone difficilmente raggiungibili, si raccomanda comunque di scollegare l'alimentazione prima di procedere con operazioni di manutenzione e pulizia.
- In caso di assenza per lunghi periodi (superiori alle tre settimane) si consiglia di disattivare la vetrina.
- Prima di procedere con manutenzione e pulizia si raccomanda di togliere l'alimentazione ed attendere alcuni minuti.  
(Ai sensi della Direttiva Macchine 2006/42/CE)

Prevedere di installare la vetrina in piano agendo sui piedi livellatori finché non risulti assolutamente stabile. Il mancato rispetto di questa precauzione può causare il ribaltamento della vetrina e di conseguenza danni materiali e lesioni personali.

Non utilizzare le vetrine per scopi diversi da quelli per cui sono state progettate e prodotte ed in generale in modo diverso da come indicato in questo manuale. Questo dispositivo può essere utilizzato da bambini al di sopra degli 8 anni, e da persone con limitate capacità fisiche, sensoriali o cognitive o con carenze di esperienza e conoscenza se in presenza di un supervisore o se istruiti riguardo l'uso del dispositivo in modo sicuro, ed avendo compreso i rischi connessi. I bambini devono essere monitorati affinché non giochino con il dispositivo.

Non lasciare le porte delle vetrine frigorifere aperte senza sorveglianza e non permettere ai bambini di entrare all'interno dell'apparecchio in quanto potrebbero riportare lesioni o morire per soffocamento.

Tenere i materiali di imballaggio lontano dalla portata dei bambini. Se un bambino inserisce la testa in un sacchetto di plastica, può rischiare il soffocamento e la morte. Non permettere ai bambini e/o adulti di sedersi o appendersi alle porte. In caso contrario potrebbe cadere la vetrina, sganciarsi la porta o rompersi il vetro, eventualità che potrebbero provocare lesioni personali o danni materiali.

Non collocare alcun oggetto né sotto né sopra la vetrina, in quanto durante l'apertura e la chiusura delle porte, tali oggetti potrebbero cadere e causare lesioni personali, danni materiali, scariche elettriche o incendio.

Non effettuare nessuna modifica all'apparecchio in quanto una diversa conformazione potrebbe provocare danni a cose o persone. Expo Srl non potrà essere ritenuta responsabile per problemi di sicurezza e danni risultanti da tali modifiche.

Le avvertenze e le istruzioni di sicurezza riportate in questo manuale non coprono tutte le possibili condizioni e situazioni che possono verificarsi pertanto è responsabilità dell'utente utilizzare l'apparecchio con buon senso, prestando la massima attenzione e cura in fase di installazione, manutenzione e funzionamento.

Dal momento che queste istruzioni coprono diversi modelli di prodotto, le caratteristiche del prodotto acquistato potrebbero differire leggermente da quanto descritto in questo manuale.

Massimo carico del piano 15 Kg. Il livello di pressione dell'emissione sonora ponderata è inferiore a 70 dB (A).

### 3. INSTALLAZIONE

L'apparecchio viene consegnato imballato con scatola di cartone su un pallett in legno. Per il trasporto e la movimentazione non rimuovere il prodotto dall'imballo e utilizzare un mezzo meccanico per lo spostamento. Per il posizionamento dell'apparecchio, una volta rimosso l'imballo, occorre fare presa sulla base inferiore. È obbligatorio l'uso dei guanti.

Se hai acquistato una Parete Vino occorre procedere al montaggio così come indicato nel manuale "Istruzioni di montaggio" consegnato insieme alle vetrine. La Teca è un prodotto da libera installazione pertanto non richiede operazioni di montaggio.

Per un buon funzionamento l'apparecchio va sistemato in un luogo privo d'eccessiva umidità, ben aerato e lontano da fonti di calore, in ambienti con temperatura compresa tra i 5 °C e i 30 °C, evitando altresì esposizioni alla luce diretta del sole, mantenendolo pulito da polvere o altri sedimenti.

Eventuali danni o difetti causati dal mancato rispetto di queste norme non sono coperti da garanzia o da responsabilità alcuna da parte del produttore.

Si raccomanda inoltre di collocare la vetrina in modo da renderne possibile l'utilizzo in condizioni di luminosità normale (quantificabile in 200 lux)(D.e. 2006/42/CE)

Sistemare la vetrina su una superficie piana ed agire sui quattro piedini livellatori anteriori e posteriori, fino ad ottenere un perfetto allineamento.

Per il suo buon funzionamento e per la perfetta chiusura delle porte è indispensabile che sia perfettamente livellata.

L'installazione o eventuali interventi di manutenzione su questo apparecchio devono essere eseguiti da un tecnico qualificato o da un centro assistenza.

Non collegare mai il cavo di alimentazione a una presa non dotata di messa a terra e controllare sempre che la messa a terra sia effettuata secondo quanto previsto delle normative locali vigenti.

Non installare l'apparecchio in un luogo esposto a perdite di gas.

Durante lo spostamento dell'apparecchio, al fine di prevenire danni al pavimento, accertarsi che i piedini livellatori siano sollevati.

La vetrina non deve essere posizionata all'esterno né esposta ai raggi del sole.

Una volta collocata nella posizione finale, lasciare la vetrina spenta almeno 4 ore, questo riduce la possibilità di malfunzionamenti dell'apparato refrigerante dovuti al trasporto.

- Inserire la spina nella presa di corrente (vedi sicurezza impianto elettrico)
- Per avviare l'apparecchio agire sull'interruttore generale posizionato sotto la vetrina sulla parte destra (TECA) frontalmente (PARETE - MOD)
- Accendere la vetrina agendo sul pulsante di accensione del termoregolatore (  ) (vedi legenda simboli comandi )
- Lasciare funzionare l'apparecchio vuoto per almeno due ore prima di procedere all'inserimento delle bottiglie / alimenti
- All'inizio l'apparecchio potrà essere rumoroso; progressivamente, effettuato il necessario rodaggio, il rumore diminuirà
- Il compressore si avvia automaticamente dopo alcuni minuti, se l'apparecchio viene spento e subito riacceso o durante l'impostazione della temperatura, il compressore si ferma e riparte automaticamente dopo pochi minuti
- Per collegare le luci del modulo "B" superiore della Parete Vino connettere i cavi e far confluire la parte in eccesso dentro la vasca tecnica del modulo inferiore "A".

L'impianto di refrigerazione centrale di cui è dotata la vetrina (5.3) funziona con un sistema di condensazione ventilato. La ventilazione, ovvero l'espulsione dell'aria calda e la ripresa di aria ambiente viene effettuata nella parte inferiore della vetrina, ovvero nello spazio di 8 cm dove sono installati i piedi. È ASSOLUTAMENTE VIETATO CHIUDERE O OSTRUIRE QUESTO SPAZIO.

La mancata osservanza di quanto detto, oltre ad aumentare notevolmente i consumi, può essere causa di gravi malfunzionamenti o avarie e viene considerata come uso improprio del prodotto, installazione difettosa e manomissione pertanto fa DECADERE LA GARANZIA SUL PRODOTTO.

Per il modulo superiore (P\*-VBR10) lasciare uno spazio superiore che garantisca una sufficiente circolazione dell'aria.



## **ATTENZIONE**

**NON CHIUDERE LO SPAZIO DI 8 CM SOTTO LA BASE.  
LA CHIUSURA ANCHE PARZIALE IMPEDISCE LA VENTILAZIONE.  
L'INOSSERVANZA FA DECADERE LA GARANZIA.**

LASCIARE LIBERO



LASCIARE LIBERO



La mancata osservanza di quanto sopra può pregiudicare il buon funzionamento dell'apparecchio ed essere causa di maggiori consumi. La vetrina deve essere installata in modo da consentire un facile spostamento per le operazioni di manutenzione e pulizia. La parte posteriore del frigorifero deve essere posizionata ad una distanza di almeno 10 mm dal muro.

## 4. USO E MANUTENZIONE

### 4.1 UTILIZZATORE

Prima di procedere a qualsiasi operazione di manutenzione o pulizia si raccomanda di staccare la spina dalla presa di corrente. Non conservare nelle vetrine refrigerate nessun prodotto che necessiti di severi controlli della temperatura come ad esempio medicinali, materiale scientifico ed in generale tutti quei prodotti sensibili alle variazioni di temperatura. Le vetrine gastronomia e salumeria sono degli espositori e non dei conservatori. I prodotti alimentari devono essere lasciati all'interno per il periodo necessario alla presentazione e vendita.

Se si presenta un'eccessiva formazione di condensa all'interno della vetrina, spegnere l'apparecchio, svuotare la vetrina, aspettare un'ora. Asciugare all'interno l'umidità in eccesso e lasciare le porte aperte. In caso contrario, all'interno possono svilupparsi cattivi odori e muffe. Non utilizzare spugne bagnate né spruzzare prodotti per la pulizia direttamente sul display.

Per la pulizia utilizzare un panno morbido leggermente umido o della carta.

Non pulire l'apparecchio spruzzandovi sopra acqua. Non utilizzare prodotti chimici aggressivi, oppure benzene o altri diluenti in quanto potrebbero danneggiare l'apparecchio.

Le vetrine a cui fa riferimento questo manuale possono essere utilizzate per la conservazione e servizio del vino e per l'esposizione e conservazione di prodotti alimentari quali cioccolato, salumi, formaggi, dolci etc... Non appoggiare prodotti alimentari direttamente a contatto con la vetrina ma utilizzare specifici contenitori o vassoi ad uso alimentare.

Inserire prodotti confezionati e bottiglie chiuse. In caso di rottura della bottiglia e dispersione di liquido nel vano refrigerato spegnere la vetrina, e procedere alla pulizia con prodotti neutri.

Non conservare sostanze esplosive come ad esempio bombolette spray all'interno dell'apparecchio.

Non usare mezzi meccanici o di altro tipo per accelerare il processo di sbrinamento, ad eccezione di quelli specificati dal produttore (IEC 60335-2-89).

Non danneggiare il circuito refrigerante (IEC 60335-2-89).

Non utilizzare dispositivi elettronici all'interno degli scomparti di conservazione cibo dell'apparecchio, ad eccezione di quelli specificati dal produttore (IEC 60335-2-89).

### 4.2 ASSISTENZA TECNICA

**ATTENZIONE:** Tutte le operazioni di manutenzione devono essere effettuate da tecnici specializzati. La sostituzione dei led dev'essere effettuata da un tecnico specializzato.

Come refrigeranti vengono utilizzati i gas R 134a - R 404A - R 600a. Per verificare la tipologia e la quantità di gas utilizzato controllare l'etichetta presente sotto il tappo di alluminio interno (A4), l'etichetta presente sul compressore o l'etichetta applicata sulla dichiarazione di conformità riportata al fondo di questo manuale. Periodicamente può essere necessario procedere alla pulizia del condensatore che può essere fatta con una spazzola, con aspirapolvere o soffiando aria compressa. Può essere utile smontare la ventola che è installata sopra il condensatore. La frequenza dipende dalle condizioni ambientali ed in particolare dalle condizioni di pulizia dei pavimenti e può variare da 6 mesi a 2 anni. Il condensatore è situato nella base inferiore sulla parte laterale destra (A5). Per accedere al vano tecnico seguire le seguenti istruzioni:



**A1.** Estrarre clip in plastica lato destro dei tondini di alluminio



**A2.** Spostare verso sinistra 3 file di tondini oppure svitarli (dipende dai modelli)



**A3.** Rimuovere i pannelli di finitura in alluminio



**A4.** Rimuovere i sottostanti tappi di chiusura svitando le viti presenti



**A5.** Vano condensatore

Gli apparecchi che utilizzano isolanti infiammabili o gas liberi, le istruzioni devono includere informazioni riguardo lo smaltimento dell'apparecchio. (IEC 60335-2-89).

I caratteri alfanumerici indicano la classe climatica dell'apparecchio. (IEC 60335-2-89).







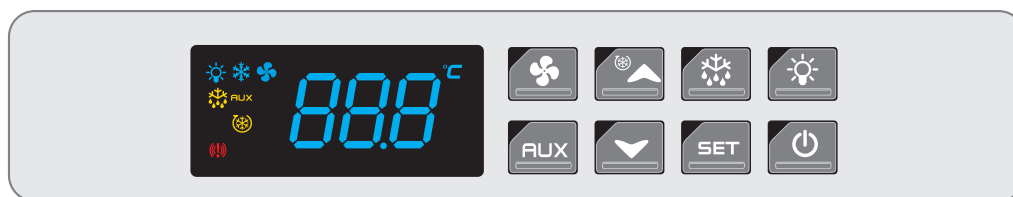

## 5. FUNZIONAMENTO

### 5.1 TERMOREGOLATORE ED IMPOSTAZIONE DELLA TEMPERATURA





Valido per tutti i modelli tranne: ●





#### FUNZIONE DEI TASTI

-  Accende e spegne lo strumento
-  Accende e spegne la luce
- SET** Per visualizzare/modificare Set point
-  Per avviare sbrinamento manuale
-  Per diminuire la temperatura
-  Per aumentare la temperatura
- FUX** Per attivare resistenza telaio / guide
-  Per attivare ventole interne

#### SIGNIFICATO DELLE SPIE

-  Compressore attivo
-  Luce accesa
-  Sbrinamento in corso
- FUX** Resistenza telaio accesa
-  Ventole interne accese
-  Allarme di temperatura
- °C** (Acceso) Unità di misura  
(Lampeggiante) Programmazione









#### IMPOSTAZIONE DELLA TEMPERATURA

Per impostare la temperatura desiderata premere il tasto **SET**. Il simbolo **°C** inizierà a lampeggiare. Agire sui tasti   per impostare la temperatura. Premere nuovamente il tasto **SET** per confermare la scelta. La temperatura visualizzata viene rilevata dalla sonda posizionata nella parte inferiore dei pannelli centrali in alluminio.

#### SBRINAMENTO MANUALE

Il prodotto è dotato di un sistema di sbrinamento automatico, pertanto non è richiesto alcun intervento manuale. Nel caso si volesse effettuare anche uno sbrinamento manuale, tenendo premuto per almeno 3 secondi il tasto  si interromperà la refrigerazione per quindici minuti. Passato tale periodo la vetrina riprenderà il normale funzionamento con le temperature programmate in precedenza.

#### POSSIBILI IMPOSTAZIONI

PARETE - MOD				u. r. 50%	TECA			
Statico		Ventilato			Statico		Ventilato	
1	2	3	4		1	2	3	4
+16°C	+20°C	+8°C	+16°C		+16°C	+20°C	+12°C	+16°C
+12°C	+18°C				+12°C	+18°C		
+8°C	+16°C				+8°C	+16°C		
+4°C	+14°C	+4°C	+14°C		+4°C	+14°C	+6°C	+14°C
+4 / +16 °C	+14 / +20 °C	+4 / +8 °C	+4 / +16 °C		+4 / +16 °C	+14 / +20 °C	+6 / +12 °C	+14 / +16 °C
<b>SET</b> 4 °C	<b>SET</b> 14 °C	<b>SET</b> 4 °C	<b>SET</b> 14 °C		<b>SET</b> 4 °C	<b>SET</b> 14 °C	<b>SET</b> 6 °C	<b>SET</b> 14 °C
 OFF	 OFF	 ON	 ON		 OFF	 OFF	 ON	 ON
TA 30°C	TA 35°C	TA 30°C	TA 35°C		TA 25°C	TA 30°C	TA 25°C	TA 30°C

Le temperature riportate sono indicative e possono variare di (+ -) 2 °C a seconda del modello scelto (Vetrina Vino, Gastronomia, Salumeria)

#### TEMPERATURA DI SERVIZIO DEI VINI



Il termoregolatore dei moduli vino può essere impostato a temperature diverse con o senza ventilazione direttamente dall'utilizzatore, permettendo di mantenere a giusta temperatura di conservazione o di servizio tutte le tipologie di vino. Si ricorda che la parte bassa della vetrina è sempre di qualche grado inferiore alla parte alta, elemento da considerare nella scelta del posizionamento dei vari vini.







## 5.2 IMPOSTAZIONE SBRINAMENTO

Per modificare le impostazioni dello sbrinamento automatico occorre intervenire sui seguenti parametri del termoregolatore:

**idf** Intervallo di sbrinamento (ore)

**ndf** Durata dello sbrinamento (minuti)

Procedura:

1. Premere i tasti **SET** e  contemporaneamente fino a quando sul display non compare la scritta **Hy**.
2. Premere più volte il tasto  fino a quando non compare la scritta **idf**  
Premere il tasto **SET**  
Premere i tasti  e  per impostare il valore desiderato  
Premere nuovamente il tasto **SET** per confermare.
3. Premere più volte il tasto  fino a quando non compare la scritta **ndf**  
Premere il tasto **SET**  
Premere i tasti  e  per impostare il valore desiderato  
Premere nuovamente il tasto **SET** per confermare.
4. Attendere circa 15 secondi affinché il termoregolatore esca in automatico dalla funzione di programmazione e visualizzi nuovamente la temperatura.

### ● P\*CAR10 / P\*CAR20 / P\*CDR20 / TC10 / TC20

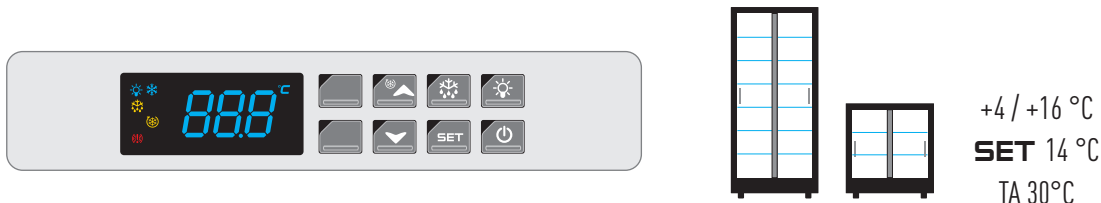



Le vetrine Cioccolato funzionano sempre in ventilato ed il termoregolatore è sprovvisto dei tasti  e **AUX** in quanto non necessari. L'umidità interna è sempre inferiore al 45% grazie alla conformazione dei pannelli di alluminio adiacenti la serpentina. L'umidità interna non è impostabile ed è visualizzabile esclusivamente con l'apposito termoregolatore OPT-TVU (optional).



### ● PM-VBR10 / PC-VBR10 / PM-VBR13 / PC-VBR13



#### FUNZIONE DEI TASTI

- SET** Per visualizzare/modificare Set point
-  Per diminuire la temperatura
-  Per aumentare la temperatura

#### SIGNIFICATO DELLE SPIE

-  Compressore attivo
-  Sbrinamento in corso
-  (Acceso) Unità di misura  
(Lampeggiante) Programmazione

Il modulo P\*-VBR10 può essere utilizzato esclusivamente per la conservazione del vino o per mantenere a temperatura di servizio esclusivamente i vini rossi. Non è possibile impostare temperature inferiori a quelle indicate.

#### VENTILAZIONE INTERNA

Le ventole interne dei moduli P\*-VBR10 sono collegate direttamente all'interruttore generale pertanto non necessitano di essere azionate dall'utilizzatore e durante il loro funzionamento non appare alcuna spia sul termoregolatore.

#### ACCENSIONE DELLE LUCI

Le luci del modulo superiore "B" si accendono insieme al modulo inferiore "A" azionando il pulsante presente sul termoregolatore del modulo "A". Se si vuole tenere spento il modulo superiore "B" ed acceso il modulo inferiore "A" occorre agire sull'interruttore manuale ( I-O ) del modulo superiore "B" posizionato a fianco del termoregolatore.

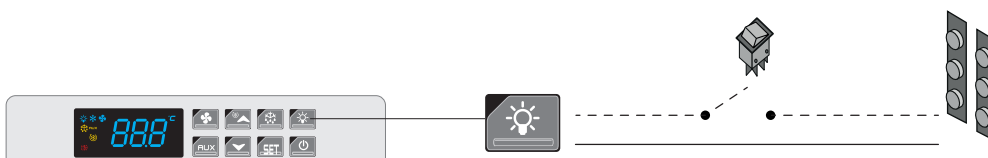

## BLOCCO TEMPERATURA MINIMA IMPOSTABILE

I termoregolatori di tutte le vetrine vengono bloccati affinché l'utilizzatore non possa impostare temperature inferiori a quelle programmate PARETE +3°C (escluso P\*VBR10 e P\*CAR10-20 +12°C) TECA +4°C (escluso TC10-20 +12°C). Non è consentito entrare nei parametri nascosti del termoregolatore e manomettere tali valori. Le vetrine non sono progettate e costruite per funzionare a basse temperature. L'inosservanza di tale disposizione fa decadere la garanzia.

## ALLARME TEMPERATURA CONDENSATORE

Se sul display compare l'allarme **HA2** significa che la temperatura rilevata dalla seconda sonda posta sul condensatore ha superato i limiti di sicurezza impostati dal costruttore. I motivi possono essere i seguenti:

- È stato ostruito lo spazio inferiore della vetrina dove avviene il ricambio d'aria per la condensazione ventilata.
- La temperatura e l'umidità ambiente sono troppo elevate.
- Il condensatore è completamente ostruito da polvere, pertanto la ventilazione è compromessa.

Procedere alla pulizia come indicato al punto 4.1.

## 5.3 TELAIO E GUIDA RISCALDATI



Su tutte le vetrine è installata una resistenza (Parete -> Telaio) (Teca -> guida inferiore) che è possibile attivare dal tasto AUX presente sul termoregolatore (escluso modelli ●).



Questa soluzione tecnica consente di risolvere il problema della formazione di condensa sulle parti metalliche dovuta alla differenza di temperatura tra la parte interna della vetrina e la temperatura ambiente, in ambienti con temperatura e soprattutto umidità molto elevate.

Nei paesi tropicali e nelle località marine l'utilizzo di questa funzione è molto importante in quanto una presenza, anche minima, di condensa per lunghi periodi potrebbe danneggiare eventuali rivestimenti esterni della vetrina.

In località con clima continentale in condizioni di temperatura ed umidità normali l'accensione non è necessaria.

Non è necessario utilizzare questa funzione nelle vetrine impostate a temperatura di conservazione (+14 +16 °C).

## 5.4 IMPIANTO DI REFRIGERAZIONE CENTRALE

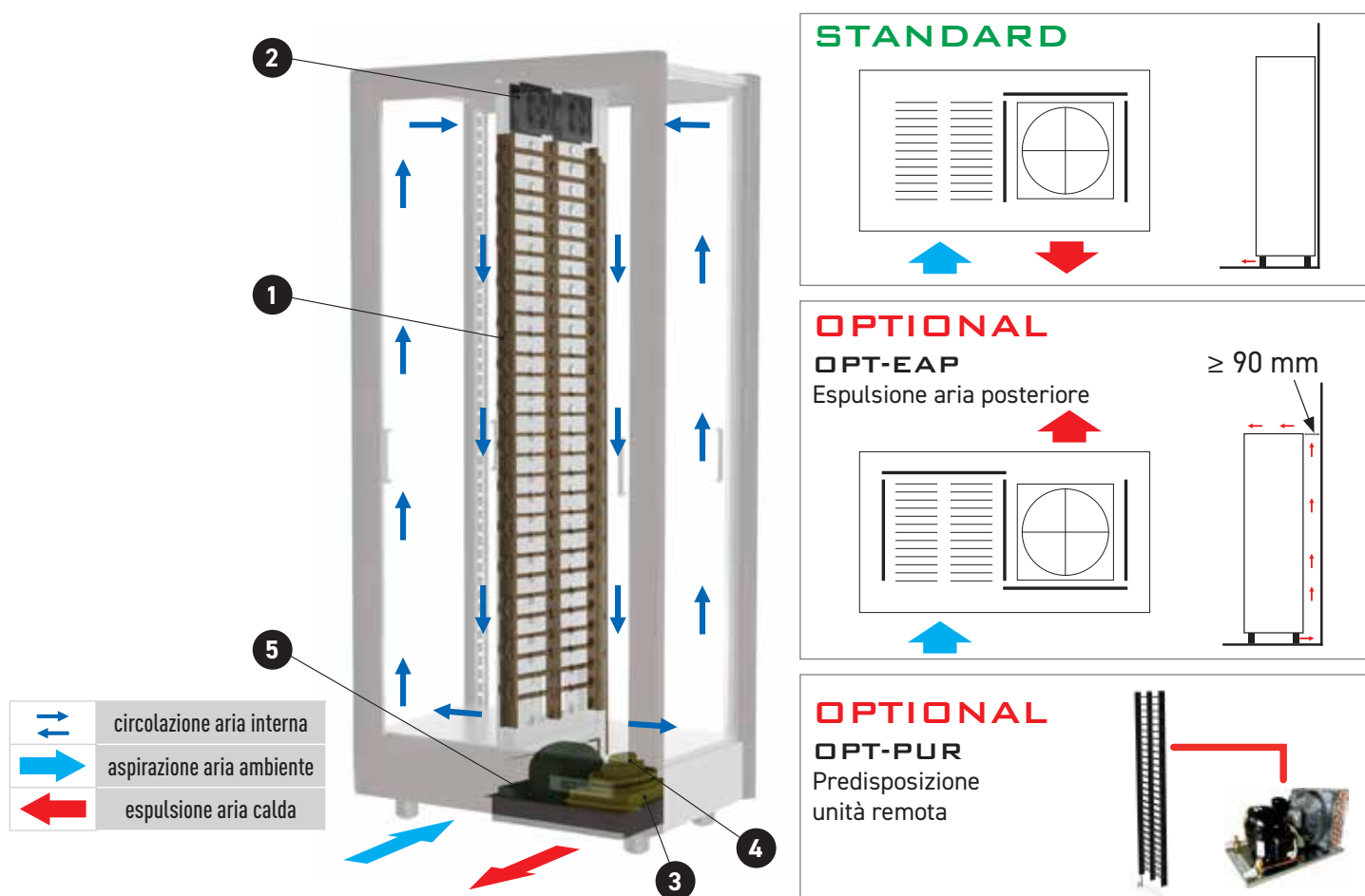

La serpentina di raffreddamento ① e le ventole di aereazione interna ② sono inserite al centro della vetrina all'interno dei pannelli di alluminio. Il compressore ③, il condensatore orizzontale con ventola a pala premente ④ e la vasca per l'evaporazione della condensa ⑤ sono inseriti in una speciale vasca ribassata. Con questa soluzione, pur installando un compressore standard, l'altezza della base è limitata (150 mm) in quanto viene utilizzato lo spazio inferiore dove sono inseriti i piedi (80 mm). La circolazione dell'aria di condensazione avviene dalla parte inferiore frontale.

## 5.5 SCHEMI ELETTRICI

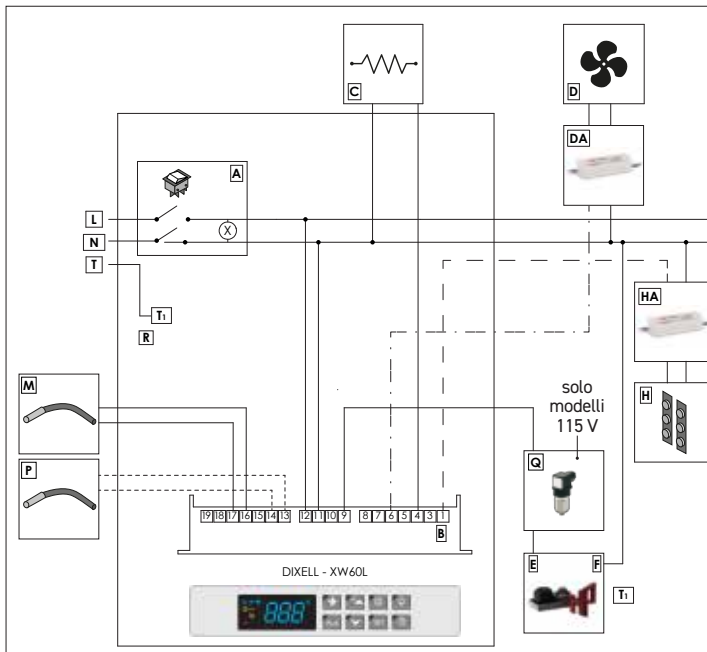

Valido per tutti i modelli tranne PM-VBR10 / PC-VBR10

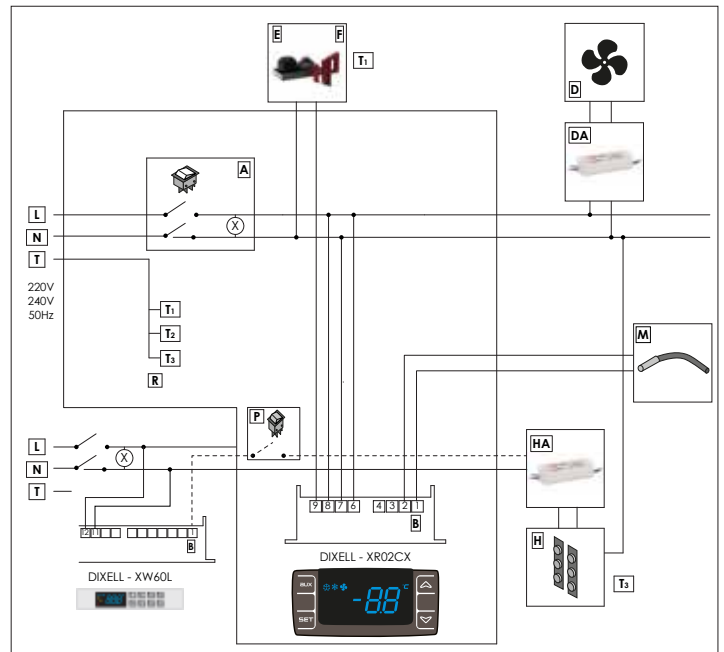

PM-VBR10 / PC-VBR10

## 6. SMALTIMENTO DEGLI APPARECCHI USATI

Ai sensi dell'art. 13 del Decreto Legislativo 25 luglio 2005, n. 151 "Attuazione delle Direttive 2002/95/CE, 2002/96/CE e 2003/108/CE, relative alla riduzione dell'uso di sostanze pericolose nelle apparecchiature elettriche ed elettroniche, nonché allo smaltimento dei rifiuti".

Il prodotto alla fine del proprio ciclo di vita deve essere raccolto separatamente dagli altri rifiuti.

Lo smaltimento abusivo del prodotto da parte del detentore comporta l'applicazione delle sanzioni amministrative previste dalla normativa vigente.

Questo prodotto è conforme alle D.E. 2002/96/CEE RAEE e 2002/95/CEE RoHS 

Il simbolo riportato sul prodotto, e sulla documentazione indica che il prodotto, al termine del ciclo di vita, non deve essere smaltito con gli altri rifiuti. Per evitare eventuali danni all'ambiente o alla salute causati dallo smaltimento non corretto dei rifiuti, si invita l'utilizzatore a conferire questo prodotto ai soggetti autorizzati secondo le normative locali.

Gli utenti domestici sono invitati a contattare il rivenditore presso il quale è stato acquistato il prodotto o l'autorità competente per tutte le informazioni relative alla raccolta differenziata di questo tipo di materiali.

Gli utenti professionali (imprese e professionisti) sono invitati a contattare il proprio fornitore e verificare i termini e le condizioni del contratto di acquisto. Questo prodotto e i relativi accessori elettronici non devono essere smaltiti unitamente ad altri rifiuti commerciali.

## 7. GUIDA ALLA RISOLUZIONE DEI PROBLEMI

Per avere informazioni o assistenza relativa all'uso del prodotto scrivere un'e-mail all'indirizzo: [assistenza@exposrl.com](mailto:assistenza@exposrl.com)

Problema	Possibile causa	Risoluzione
La vetrina non si accende	La vetrina non è collegata	Controllare il collegamento alla presa elettrica
	Interruttore generale disattivato	Controllare che nella presa ci sia corrente
	Termoregolatore guasto	Azionare interruttore generale Rivolgersi al centro di assistenza tecnica
La vetrina non raffredda sufficientemente	La temperatura ambiente è troppo alta	Eliminare causa
	La porta viene aperta frequentemente	Eliminare causa
	Le ante non vengono chiuse bene	Fare attenzione a chiudere le ante fino a battuta
	Il frigorifero è esposto alla luce del sole	Posizionare in luogo fresco e ben areato
	Il termoregolatore è impostato male	Controllare set point termoregolatore
	Nella vetrina è conservata una quantità eccessiva di prodotti	Non riempire la vetrina eccessivamente
	Allarme AU2 - È stato ostruito lo spazio sotto la vetrina	Liberare tale spazio per consentire una corretta ventilazione
	Allarme AU2 - La temperatura ambiente è troppo alta	Eliminare causa
All'interno della vetrina si avvertono cattivi odori	L'impianto frigorifero è guasto	Rivolgersi al centro di assistenza tecnica
	Presenza di cibo avariato o cibi con odori forti	Pulire la vetrina internamente e rimuovere i residui di cibo Inserire i cibi in contenitori ermetici
Si avvertono rumori	La vetrina non è posizionata in piano	Procedere ad una corretta installazione
	È caduto qualcosa dietro o sotto la vetrina	Controllare e rimuovere l'oggetto
	Si avverte un ticchettio provenire dall'interno	È normale, è dovuto alla dilatazione di alcuni elementi
La parte in alto non è fredda	Le ventole interne sono spente	Azionare pulsante ventole interne sul termoregolatore
	Le ventole interne sono guaste	Rivolgersi al centro di assistenza tecnica
Presenza di condensa sulle ante, guida o telaio	L'umidità ambiente è molto alta	Eliminare causa o accendere il riscaldamento del telaio
	La temperatura della vetrina è troppo bassa	Alzare la temperatura della vetrina
	La porta della vetrina è rimasta socchiusa	Prestare attenzione alla chiusura delle porte
Le ante non chiudono bene	La vetrina non è in piano	Livellare la vetrina regolando gli appositi piedini
Non si accende nessuna delle luci led	Il pulsante sul termoregolatore è spento	Azionare pulsante luci
	Alimentatore o controller sono guasti	Rivolgersi al centro di assistenza tecnica
Non si accende una sola striscia led o una parte	La striscia led è guasta	Rivolgersi al centro di assistenza tecnica
Si forma del ghiaccio all'interno della vetrina	Nell'ambiente vi è un tasso di umidità troppo alto. La vetrina viene aperta spesso o si tiene la porta aperta per un periodo di tempo eccessivo. La vetrina sta funzionando in statico (ventole interne spente)	Aprire la vetrina per lo stretto tempo necessario. Climatizzare l'ambiente. Le vetrine funzionano correttamente con un'umidità ambiente non superiore al 50%. Aumentare la durata degli sbrinamenti. Seguire istruzioni al punto 5.2 ed impostare valore (MDF 40-50-60)
Eccessiva umidità all'interno della vetrina Etichette bagnate	Nell'ambiente vi è un tasso di umidità troppo alto. Se la vetrina è impostata in ventilato (ventole interne accese) in particolare con Set +10 +14 °C. La vetrina viene aperta spesso o si tiene la porta aperta per un periodo di tempo eccessivo.	Aprire la vetrina per lo stretto tempo necessario. Climatizzare l'ambiente. Le vetrine funzionano correttamente con un'umidità ambiente non superiore al 50%. Impostare la vetrina in modalità statica (ventole interne spente) ed aumentare la durata degli sbrinamenti. Seguire istruzioni al punto 5.2 ed impostare valore (MDF 40-50-60)
Il termoregolatore indica una temperatura molto più bassa (almeno -10 °C) di quelle impostate	È possibile che il termoregolatore sia guasto	Sostituire termoregolatore

Le operazioni di manutenzione e gli interventi di riparazione devono essere eseguiti da personale specializzato.  
Prima di effettuare qualsiasi operazione scollegare la vetrina dalla rete elettrica.

## 1. INFORMATIONS GÉNÉRALES

Nous vous remercions d'avoir choisi un de nos produits et vous recommandons de lire attentivement toutes les instructions et de garder soigneusement le manuel. Ce manuel est valable pour les appareils fabriqués à partir du 1er Septembre 2016. Une partie des informations contenues dans ce manuel ne sont pas applicables aux appareils achetés précédemment. Pour un bon fonctionnement, il est essentiel d'observer tous les avertissements.

Le fabricant décline toute responsabilité en cas de dysfonctionnements dus à la non-conformité avec les recommandations.

Tous les matériaux d'emballage utilisés sont écologiques et recyclables, s'il vous plaît contribuez à une élimination écologique de l'emballage.

Ce manuel d'instruction est valable pour toutes les séries de produits suivantes: PM-PC / TV-TC-TS-TG / TMV-TMS-TMC-TMG / TE / MD.

Ces instructions sont disponibles en format électronique sur [www.exposrl.com/area\\_tecnica.html](http://www.exposrl.com/area_tecnica.html).

## 2. SÉCURITÉ

### SYSTÈME ÉLECTRIQUE

Contrôler que la tension effective du réseau correspond à celle indiquée sur la plaque d'identité du produit qui se trouve à la dernière page de ce manuel et à l'intérieur de l'appareil, côté droit, au-dessous du panneau qui couvre la partie technique (regarder les photos suivantes A3 - A4).

Une tolérance de +/- 6% est acceptable. Il est indispensable contrôler la valeur de la tension même pendant le fonctionnement de l'appareil, en tenant présent qu'une tension plus basse de la tolérance admise peut provoquer de graves dommages.

Insérer la fiche électrique réglementaire fournie dans une prise monophasée dotée de mise à terre. Nous rappelons de que la mise à terre de l'installation, outre à être une règle de sécurité, est obligatoire par loi. Le fabricant décline toute responsabilité au cas où cette règle contre les accidents ne serait pas respectée.

Ne pas insérer plusieurs câbles en même temps, dans une même prise de courant, en utilisant une multiprise. La fiche doit avoir suffisamment d'espace pour sa manipulation et être visible.

Ne pas asperger, directement à l'intérieur ou à l'extérieur de la base de la vitrine, liquides ou gaz inflammables lorsque le câble électrique est inséré dans la prise de courant.

Vérifiez le câble d'alimentation long du revêtement pour des signes d'usure ou d'abrasion et assurez-vous que la fiche ne soit pas broyée ou endommagée. Si le câble d'alimentation est endommagé, demander le remplacement immédiat au fabricant ou au centre SAV. Lors du déplacement de l'unité prêter attention à ne pas écraser ou endommager le câble d'alimentation. Ne touchez pas la fiche d'alimentation avec les mains mouillées.

Le non-respect des précautions indiquées ci-dessus peut causer des dommages aux personnes ou aux biens résultant d'un choc électrique, un incendie.

Si l'appareil génère un bruit étrange, une odeur de brûlé ou de la fumée, débranchez le fiche d'alimentation et contactez votre centre SAV le plus proche.

Si des corps étranges pénètrent dans l'appareil, par exemple l'eau, débranchez le câble d'alimentation de la prise de courant et contactez le SAV. Ne pas le faire peut provoquer un choc électrique ou un incendie.

### AUTRES AVERTISSEMENTS

L'appareil a été projeté et construit selon la réglementation en vigueur et, là où cela était possible, toutes les dispositions et évaluations pour la sécurité ont été prises; toutefois ils restent des risques hypothétiques:

- Faire attention aux parties saillantes des angles et arêtes proche du compresseur et le condenseur qui peuvent causer des coupures.
- L'allumage et l'extinction de toutes les parties en mouvement fonctionnent en mode automatique. Toutes les parties en mouvement sont protégées et en zones difficilement accessibles, nous recommandons de toute façon d'éteindre l'appareil avant de procéder aux opérations d'entretien et de nettoyage.
- En cas d'absence prolongée (supérieure à trois semaines) nous conseillons de débrancher l'appareil.
- Avant de procéder à l'entretien et au nettoyage, nous recommandons d'enlever la fiche d'alimentation électrique et d'attendre quelques minutes. (Aux sens de la Directive Appareil 2006/42/CE).

Il faut prévoir l'installation de l'appareil bien nivelé en ajustant les pieds de nivellement jusqu'à ce qu'il soit absolument stable. Défaut de le faire peut provoquer le renversement de la vitrine et des dommages matériaux et des blessures corporelles.

Ne pas utiliser le vitrines à d'autres fins que ceux pour lesquelles elles ont été conçues et produites, et en général, autrement comme indiqué dans cette manuel. Cet appareil peut être utilisé par des enfants de plus de 8 ans, ainsi que par des personnes ayant des capacités physiques, sensorielles ou cognitives limitées ou qui manquent d'expérience et de connaissances en présence d'un superviseur ou si elles sont conscientes de l'utilisation sans danger de l'appareil, après avoir compris les risques. Les enfants doivent être surveillés afin qu'ils ne jouent pas avec l'appareil.

Ne pas laisser les portes des vitrines réfrigérées ouvertes sans surveillance et ne pas laisser les enfants pénétrer à l'intérieur de l'appareil comme ils peuvent être blessés ou mourir de suffocation.



Gardez des matériaux d'emballage loin de la portée des enfants. Si un enfant met sa tête dans un sac en plastique, il peut risquer l'asphyxie et la mort. Ne laissez pas les enfants et / ou adultes s'asseoir ou se pendre sur les portes. Sinon, on risque le renversement de la vitrine, le dégagement de la porte ou la brisure d'un verre, événement qui pourrait entraîner des blessures ou des dommages matériels.

Ne placez aucun objet au-dessus ou au-dessous de la vitrine, parce que lors de l'ouverture et la fermeture des portes, les objets pourraient tomber et causer blessures, dommages aux biens, choc électrique ou incendie. Ne pas apporter de modifications à l'appareil car une conformation différente pourrait entraîner des dommages aux biens ou aux personnes. Expo Srl ne peut pas être retenu responsable des questions de sécurité et des dommages résultant de ces changements.

Les avertissements et les consignes de sécurité dans ce manuel ne couvrent pas toutes les conditions et situations susceptibles de se présenter, il est donc responsabilité de l'utilisateur employer l'appareil avec le bon sens, avec la plus grande attention et soin lors de l'installation, l'entretien et le fonctionnement. Étant donné que ces instructions couvrent divers modèles de produits, les caractéristiques du produit acheté peuvent différer légèrement de la description dans ce manuel.

Charge maximale de l'étagère 15 Kg. Le niveau de pression de l'émission sonore pondérée est inférieur à 70 dB (A).

### 3. INSTALLATION

L'appareil est livré emballé dans une boîte en carton posée sur une palette en bois. Pour le transport et la manipulation du colis ne retirez pas le produit de son emballage et utilisez un moyen mécanique pour le déplacer. Pour positionner l'appareil, une fois l'emballage soit retiré, il est nécessaire de saisir la base inférieure. Il est obligatoire de porter des gants de travail.

Si vous avez acheté une Parete Vino, suivre les instructions d'assemblage des modules comme indiqué dans le manuel "instructions d'installation" fourni avec le produit. Teca par contre est un produit de libre installation et il ne nécessite pas d'opérations d'assemblage.

Pour son correct fonctionnement l'appareil doit être placé dans un endroit sans humidité excessive, bien ventilé et à l'écart des sources de chaleur, avec des températures dans la salle comprises entre +5 °C et +30 °C, tout en évitant l'exposition à la lumière directe du soleil. Il faut le garder propre de la poussière ou autre sédiments. Tout dommage ou défauts causés par le non-respect de ces normes n'est pas couverts par la garantie ou la responsabilité du fabricant.

Il est également recommandé de placer la vitrine de façon à permettre leur utilisation dans des conditions normales de lumière (estimée à 200 lux) (D.E. 2006/42 / CE)

Placez la vitrine sur une surface plane et agissez sur les quatre pieds de nivellement avant et arrière, jusqu'à avoir un alignement parfait qui doit être vérifié parmi un niveau à bulle.

Pour son bon fonctionnement et pour que les portes se ferment correctement, il est essentiel qu'elle soit parfaitement à niveau.

L'installation et tout entretien sur cet appareil doivent être effectués par un technicien qualifié ou un centre de service.

Ne jamais brancher le câble d'alimentation à une prise qui n'a pas une terre et toujours vérifier que la mise à terre est effectué en conformité des dispositions des normes nationales applicables.

Ne pas installer l'appareil dans un endroit exposé à des fuites de gaz.

Lors du déplacement, afin d'éviter d'endommager le plancher, assurez-vous que les pieds de nivellement sont relevés.

La vitrine ne doit pas être placée à l'extérieur ou exposé à la lumière directe du soleil.

Une fois placé dans la position finale, laissez la vitrine éteinte au moins 4 heures, cette précaution réduit la possibilité d'un mauvais fonctionnement du fluide frigorigène de l'appareil à cause du transport.

- Insérez la fiche dans la prise murale (voir la sécurité du système électrique)
- Pour démarrer l'appareil agir sur l'interrupteur général situé sous la vitrine à l'avant côté droit (TECA) ou sur le frontal (Parete - MOD)
- Allumez la vitrine en appuyant sur la touche d'alimentation du contrôleur (  ) (voir les symboles de commande dans la légende)
- Laisser la vitrine vide pendant au moins deux heures avant d'insérer des bouteilles / aliments
- Au début, la machine pourra être un peu bruyante ; progressivement, après un certain temps de fonctionnement, le bruit diminue
- Le compresseur démarre automatiquement après quelques minutes, si l'appareil est éteint et immédiatement allumé à nouveau ou lors de la sélection de la température, le compresseur arrête et démarre automatiquement après quelques minutes
- Pour connecter les lumières du module «B» en haut de Parete Vino il faut connecter les câbles au module A et faire rentrer l'excès du câblage dans le réservoir de la cuve technique du module inférieur «A».

Le système de réfrigération centrale installé sur les vitrines (5.3) fonctionne avec un système de condensation ventilé. La ventilation, soit «l'expulsion de l'air chaude et la reprise de l'air ambiant » est effectuée dans la partie inférieure de la vitrine, c'est à dire l'espace de 8 cm où se trouvent les pieds.

#### **IL EST STRICTEMENT INTERDIT DE FERMER OU BLOQUER CETTE ZONE.**

Le non-respect de ce qui précède, en plus d'augmenter de manière significative la consommation, peut entraîner un dysfonctionnement ou un accident grave et il est considéré comme une mauvaise utilisation, une mauvaise installation ou manipulation et donc ANNULE LA GARANTIE DU PRODUIT.



## ATTENTION

**NE PAS FERMER L'ESPACE DE 8 CM AU DESSOUS DE LA BASE DE L'APPAREIL.  
UNE FERMETURE MÊME PARTIELLE EMPÊCHE LA VENTILATION. LE NON-RESPECT ANNULERA LA GARANTIE.**

LAISSER LIBRE



LAISSER LIBRE



Pour le module supérieur (P\*-VBR10) laisser au-dessus un espace suffisant pour garantir une circulation d'air suffisante. Le non-respect des consignes indiquées ci-dessus peut empêcher le bon fonctionnement de l'appareil et causer une augmentation de la consommation. L'unité doit être installée de manière à permettre un déplacement facile pour les opérations de maintenance et de nettoyage. L'arrière du réfrigérateur doit être placé à au moins 10 mm du mur.

## 4. UTILISATION ET ENTRETIEN

### 4.1 UTILISATEUR

**Attention:** avant d'effectuer tout entretien ou nettoyage, débranchez toujours la fiche de la prise.

Ne pas ranger dans la vitrine réfrigérée tout produit qui nécessite des contrôles stricts de la température comme des médicaments, le matériel scientifique et en général tous les produits sensibles à la moindre variation de température. Les vitrines gastronomie et charcuterie sont des présentoirs et non adaptés pour la longue conservation. Les aliments doivent rester à l'intérieur du présentoir pour la période nécessaire pour la présentation et la vente et rangés dans une chambre froide après le service. En cas de condensation excessive à l'intérieur de l'unité, éteignez et videz l'appareil, attendez une heure. Essuyez l'excès d'humidité à l'intérieur et gardez les portes ouvertes. L'excès d'humidité à l'intérieur du présentoir peut développer mauvaises odeurs et moisissures. Ne pas utiliser des éponges humides et ne pas vaporiser des produits de nettoyage directement sur le display. Pour nettoyer, utilisez un chiffon ou un papier doux légèrement humide.

Ne nettoyez pas l'unité par jet d'eau. Ne pas utiliser des produits chimiques, du benzène ou du diluant car ils peuvent endommager l'appareil. Les vitrines mentionnées dans ce manuel peuvent être utilisées pour la conservation et le service du vin ainsi que pour la présentation et la conservation de produits alimentaires tels que le chocolat, la charcuterie, les fromages, la pâtisserie, etc. Ne mettez pas les produits alimentaires directement en contact avec la vitrine mais utilisez des récipients ou des plateaux spécifiques à usage alimentaire.

Insérez les produits emballés et les bouteilles fermées. En cas de rupture d'une bouteille et de fuite de liquide dans le compartiment réfrigéré, éteignez l'appareil de l'interrupteur général et débranchez-le du réseau électrique avant d'effectuer toute autre opération; nettoyez ensuite avec des produits neutres.

Ne stockez pas de substances explosives telles que des aérosols à l'intérieur de l'appareil.

N'utilisez pas de moyens mécaniques ou autres pour accélérer le cycle de dégivrage, à l'exception de ceux spécifiés par le fabricant (IEC 60335-2-89). Ne pas endommager le circuit de réfrigération (IEC 60335-2-89).

N'utilisez pas d'appareils électroniques à l'intérieur des compartiments de stockage des aliments de la vitrine, à l'exception de ceux spécifiés par le fabricant (IEC 60335-2-8).

### 4.2 S.A.V.

**AVIS:** Tous les travaux d'entretien doivent être effectués par des techniciens spécialisés. La LED doit être remplacée par un technicien spécialisé.

Les gaz réfrigérants utilisés sont: R134a - R404A - R600a. Pour vérifier le type et la quantité de gaz utilisé contrôlez l'étiquette présente sous le couvercle en aluminium à l'intérieur du côté droit (A4), l'étiquette du compresseur ou l'étiquette sur la déclaration de conformité indiquée à la fin de ce manuel.

Périodiquement, il peut être nécessaire de nettoyer le condenseur qui peut être fait avec une brosse, un aspirateur ou par soufflage d'air comprimé. Il peut être utile d'enlever le ventilateur qui est installé au-dessus du condenseur. La fréquence du nettoyage dépend des conditions environnementales et en particulier sur l'état de propreté du sol et peut varier de 6 mois à 2 ans.

Le condenseur est situé dans la base inférieure sur le côté latéral droit (A5). Pour accéder au compartiment technique, suivez les instructions ci-dessous:



**A1.** Retirer les clips en plastique du côté droit des tiges en aluminium



**A2.** Faire glisser vers la gauche 3 fils en bas de tiges ou les dévisser (selon le modèle)



**A3.** Retirez le panneau en aluminium de couverture



**A4.** Retirez le couvercle de fermeture en dévissant ses vis



**A5.** Compartiment du condenseur

Pour les dispositifs utilisant des isolants inflammables ou des gaz libres, les instructions doivent inclure des informations sur la mise au rebut de l'appareil. (CEI 60335-2-89).

Les caractères alphanumériques indiquent la classe climatique de l'appareil. (CEI 60335-2-89).





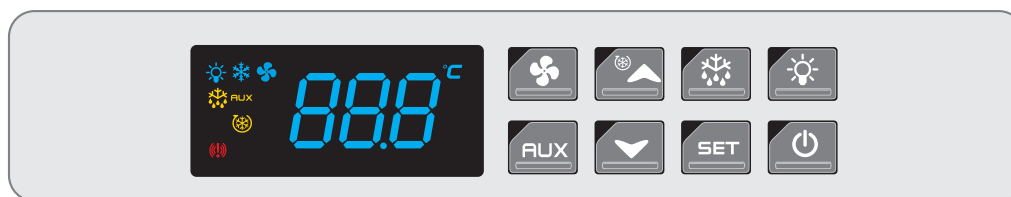

## 5. FONCTIONNEMENT

### 5.1 THERMOREGULATEUR ET RÉGLAGE DE TEMPÉRATURE







Valable pour tous les modèles sauf: ●



#### FONCTIONS DES TOUCHES

-  Allume et éteint l'appareil
-  Allume et éteint l'éclairage
- SET** Pour afficher/changer le point de consigne
-  Pour lancer le dégivrage manuel
-  Pour diminuer la température
-  Pour augmenter la température
- AUX** Pour activer le rechauffage du cadre des portes/rails
-  Pour activer les ventilateurs intérieurs

#### LEGENDE DES VOYANTS

-  Compresseur en fonction
-  Eclairage allumé
-  Dégivrage en cours
- AUX** Chauffage du cadre allumé
-  Ventilateurs internes en fonction
-  Alarme de température
-  (Allumé fixe) Température effective  
(Clignotant) Programmation

#### RÉGLAGE TEMPÉRATURE









Pour régler la température désirée, appuyez sur **SET**. Le symbole °C commence à clignoter. Appuyez sur les touches   pour régler la température. Appuyez encore une fois sur le bouton **SET** pour confirmer votre choix.

La température affichée est mesurée par la sonde située dans la partie inférieure des panneaux centraux en aluminium.

#### DÉGIVRAGE MANUEL

Le produit est équipé d'un système de dégivrage automatique, par conséquent, n'est pas nécessaire aucune intervention manuelle. Si vous souhaitez effectuer aussi un dégivrage manuel, en appuyant et en maintenant la touche  pendant 3 secondes la réfrigération s'arrêtera pendant quinze minutes. Après cette période, l'appareil reprend son fonctionnement normal avec les températures programmées auparavant.

#### CHOIX DE RÉGLAGE

PARETE - MOD				TECA			
Statique		Ventilée		Statique		Ventilée	
1	2	3	4	1	2	3	4
+16°C	+20°C	+8°C	+16°C	+16°C	+20°C	+12°C	+16°C
+12°C	+18°C			+12°C	+18°C		
+8°C	+16°C			+8°C	+16°C		
+4°C	+14°C	+4°C	+14°C	+4°C	+14°C	+6°C	+14°C
+4 / +16 °C	+14 / +20 °C	+4 / +8 °C	+4 / +16 °C	+4 / +16 °C	+14 / +20 °C	+6 / +12 °C	+14 / +16 °C
<b>SET</b> 4 °C	<b>SET</b> 14 °C	<b>SET</b> 4 °C	<b>SET</b> 14 °C	<b>SET</b> 4 °C	<b>SET</b> 14 °C	<b>SET</b> 6 °C	<b>SET</b> 14 °C
 OFF	 OFF	 ON	 ON	 OFF	 OFF	 ON	 ON
TA 30°C	TA 35°C	TA 30°C	TA 35°C	TA 25°C	TA 30°C	TA 25°C	TA 30°C

Les températures indiquées sont approximatives et peuvent varier de (+ -) 2 °C en fonction du modèle choisi (Vin, Gastronomie, Charcuterie)

#### TEMPERATURA DI SERVIZIO DEI VINI



Le régulateur de température des modules pour vin peut être réglé à des températures différentes - avec ou sans ventilation - directement par l'utilisateur, ce qui permet de maintenir la température de stockage ou de service idéale pour chaque type de vin. Il faut rappeler que la partie inférieure de l'unité est toujours de quelques degrés inférieure à la partie haute, cette options permet d'insérer différents types de vin, chose à considérer en positionnant les bouteilles dans la façon optimale.

## 5.2 PARAMETRE DEGIVRAGE

Pour modifier les paramètres de dégivrage automatique, vous devez ajuster les paramètres suivants du thermostat :

**idf** Intervalle de dégivrage (heures)

**ndf** Durée de décongélation (minutes)

Procédure:

1. Appuyez simultanément sur les touches **SET** et  $\blacktriangledown$  jusqu'à ce que le symbole **Hy** apparaisse à l'écran.
2. Appuyez plusieurs fois sur le bouton  $\blacktriangle$  jusqu'à ce qu'à la lecture du message **idf**.  
Appuyez sur le bouton **SET**.  
Appuyez sur les touches  $\blacktriangledown$  ou  $\blacktriangle$  pour définir la valeur souhaitée.  
Appuyez à nouveau sur le bouton **SET** pour confirmer.
3. Appuyez plusieurs fois sur le bouton  $\blacktriangle$  jusqu'à ce qu'à la lecture du message **ndf**.  
Appuyez sur le bouton **SET**.  
Appuyez sur les touches  $\blacktriangledown$  ou  $\blacktriangle$  pour définir la valeur souhaitée.  
Appuyez à nouveau sur le bouton **SET** pour confirmer.
4. Attendez environ 15 secondes que le thermostat sorte automatiquement de la fonction de programmation et affiche à nouveau la température.

### ● P\*CAR10 / P\*CAR20 / P\*CDR20 / TC10 / TC20

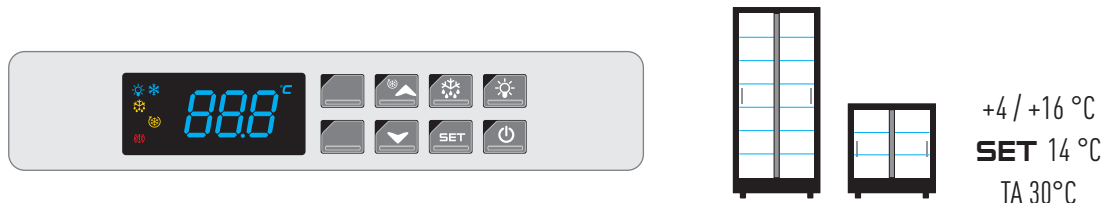

Les vitrines pour chocolat travaillent toujours avec une réfrigération ventilée et le régulateur de température n'a pas les deux touches  $\circlearrowleft$  et **AUX**, car elles sont inutiles. L'humidité à l'intérieur est toujours inférieure à 45% grâce à la conformation particulière des panneaux en aluminium qui couvrent le serpentin de refroidissement.

### ● PM-VBR10 / PC-VBR10 / PM-VBR13 / PC-VBR13



#### FONCTIONS DES TOUCHES

- SET** Pour afficher/changer le point de consigne
- $\blacktriangledown$  Pour diminuer la température
- $\blacktriangle$  Pour augmenter la température

#### LEGENDE DES VOYANTS

- Compresseur en fonction
- Dégivrage en cours
- $^{\circ}\text{C}$  (Allumé fixe) Unité de mesure  
(Clignotant) Programmation

Le module P\*-VBR10 peut être utilisé pour la conservation des vins ou pour maintenir en température de service uniquement pour vins rouges.

#### VENTILATEUR INTÉRIEUR

Les ventilateurs internes de modules P\*-VBR10 sont connectés directement à l'interrupteur général, il n'a donc pas besoin d'être opéré par l'utilisateur et pendant le fonctionnement on ne voit pas la lumière sur le display du thermostat.

#### ALLUMER L'ECLAIRAGE

Les LEDs du module supérieur "B" s'allument au même temps du module inférieur "A" en appuyant sur la touche du thermostat du module «A». Si vous désirez garder éteint le module supérieur "B" et allumé le module inférieur "A", vous devez agir manuellement sur l'interrupteur de module supérieur "B" (I-O) placé à côté de son thermostat.



## BLOC DU MINIMUM DE REGLAGE DE LA TEMPERATURE

Les régulateurs de température de toutes les vitrines sont bloqués de façon que on peut pas baisser la température programmé plus que: pour PARETE VINO +3 °C (à l'exception de P \* VBR10 et CAR10-20 +12 °C) TECA +4 °C (à l'exception de TC10-20 +12 °C). Il est interdit d'entrer dans les paramètres cachés du contrôleur pour changer ces valeurs. Les vitrines ne sont pas conçues et construites pour fonctionner à des températures très basses. Le non-respect de cette disposition annule la garantie.

## ALARME DE TEMPERATURE

Si l'écran affiche l'alarme **HAZ** il indique que la température détectée par la sonde placée sur le condensateur a dépassé les limites de sécurité fixé par le fabricant. Les raisons peuvent être les suivantes :

- L'espace en bas de la vitrine où il y a l'échange d'air pour la condensation ventilée a été obstrué
- La température et l'humidité ambiante sont trop hautes.
- Le condenseur est complètement bouché par la poussière, la ventilation est donc compromise.  
Nettoyer comme indiqué au paragraphe 4.1.

## 5.3 CHASSIS DES PORTES ET RAILS CHAUFFANTES



Sur toutes les vitrines une résistance est installé dans: (PARETE -> chassis des portes) (Teca -> rail inférieur) et on peut les activer par la touche AUX du régulateur de température (sauf les modèles ●).

Cette solution technique résout le problème de la condensation sur les parties métalliques du fait de la différence de température entre l'intérieur de la vitrine et la température ambiante, en particulier dans des environnements à très haute température et d'humidité. Dans les pays tropicaux et les emplacements marins il faut sans doute utiliser cette fonctionnalité car il est très important d'éviter une présence, même minime, de la condensation qui peut endommager les revêtements extérieurs de la vitrine. Dans les endroits où le climat est continental avec des conditions de température et d'humidité normales l'emploi de cette fonction n'est pas nécessaire. Il n'est pas nécessaire utiliser cette fonction même dans les vitrines prévues à la température de stockage (+14 +16 °C) et dans les vitrines pour le chocolat.

## 5.4 SYSTÈME DE REFROIDISSEMENT CENTRALE OPT-EAP

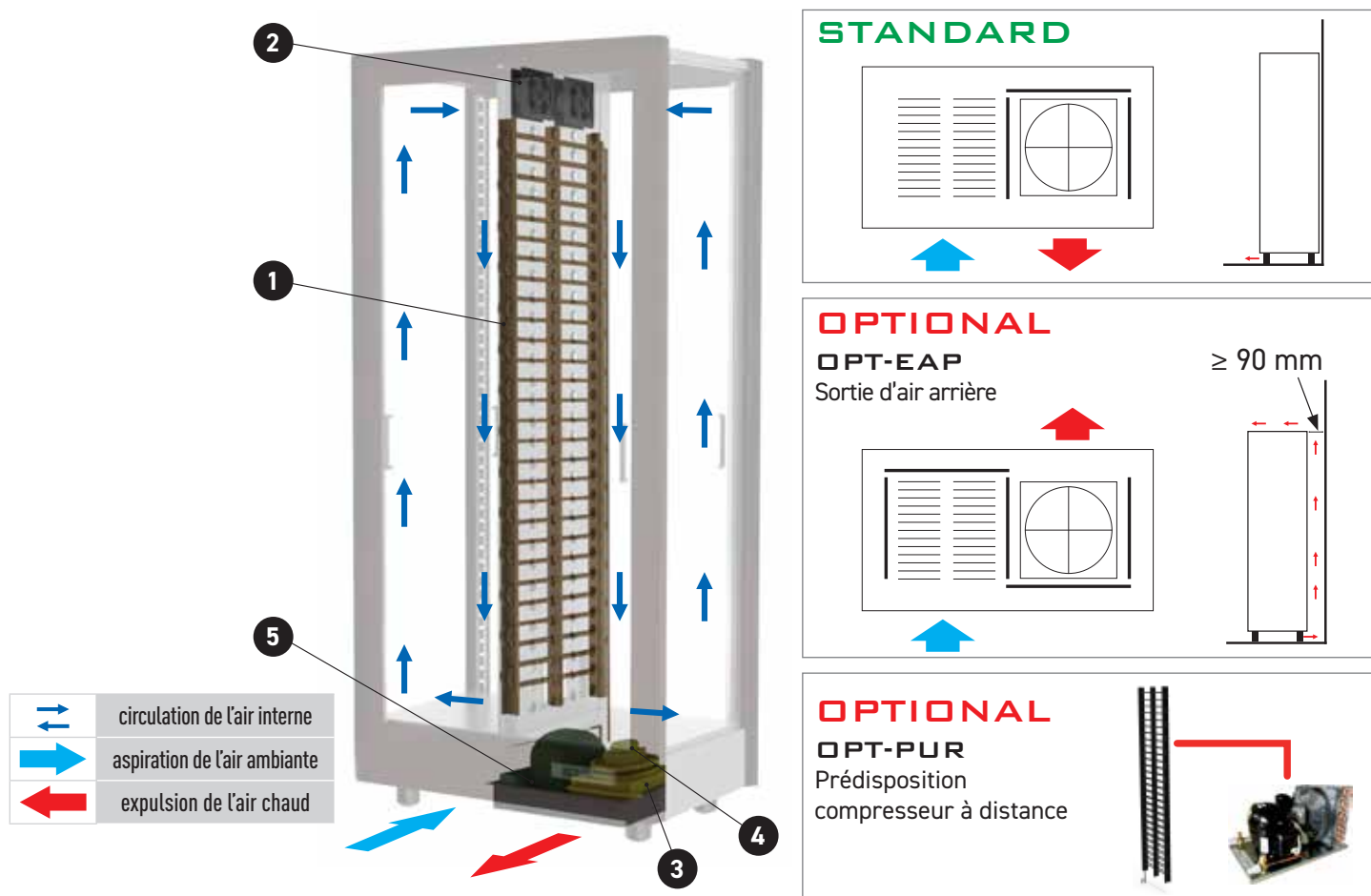

Le serpentin de refroidissement ① et les ventilateurs internes ② sont à l'intérieur des panneaux d'aluminium. Le compresseur ③, l'unité de condensation horizontale, le ventilateur avec la lame à pression ④ et le bassin de l'évaporation de l'eau de condensation ⑤ sont placés dans une cuve spéciale baissé. Avec cette solution, même avec un compresseur standard, la hauteur visible de la base est limité (150 mm), car on utilise l'espace inférieur où se trouvent les pieds (80 mm). La circulation de l'air de condensation est soufflée à travers la partie inférieure avant.

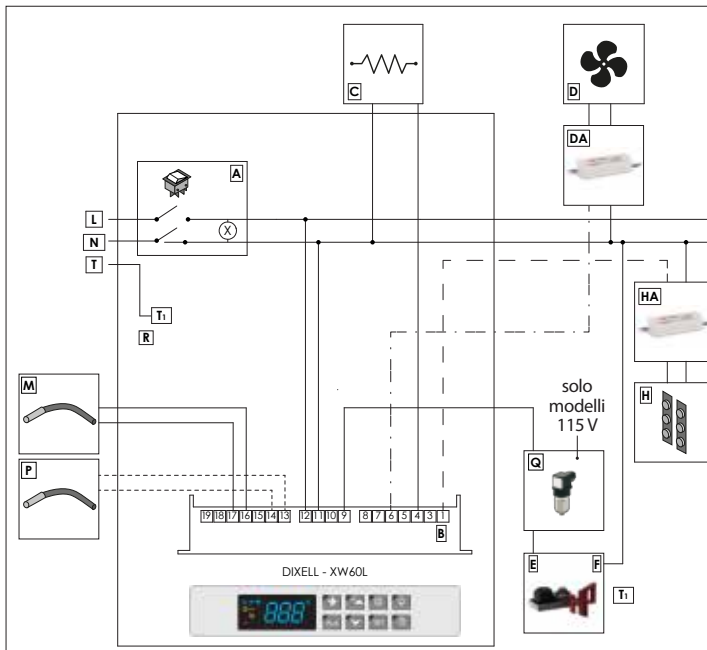
**5.5 SCHEMA ELECTRIQUES**

Pour tous les modèles sauf PM-VBR10 / PC-VBR10

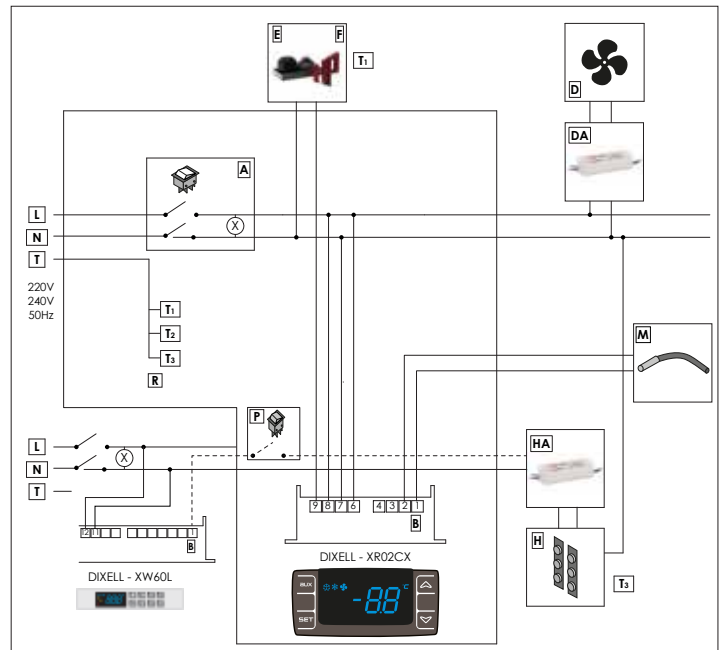

PM-VBR10 / PC-VBR10

**6. ELIMINATION DES APPAREILS USAGES**

Aux sens de l'art. 13 du Décret Législatif du 25 Juillet 2005, n. 151 "Réalisation des Directives 2002/95/CE, 2002/96/CE et 2003/108/CE, relatives à la réduction de l'utilisation de substances dangereuses dans les appareillages électriques et électroniques, ainsi qu'à l'élimination des déchets".

Le produit, à la fin de son cycle de vie, doit être amassé séparément des autres déchets.

L'abandon abusif du produit de la part de son détenteur comporte l'application des sanctions administratives prévues par la réglementation en vigueur.

Ce produit est conforme aux directives D.E. 2002/96/CEE RAEE et 2002/95/CEE RoHS

Le symbole sur le produit, et les informations écrites montre que le produit, à la fin du cycle de vie, ne doit pas être mélangé avec d'autres déchets.

Pour éviter toute atteinte à l'environnement ou la santé humaine causé par l'élimination incorrecte des déchets, l'utilisateur est invité à livrer ce produit aux personnes autorisées conformément à la réglementation locale.

Les particuliers sont invités à contacter le magasin où le produit a été acheté ou l'autorité compétente pour toutes les informations sur la collecte séparée de ce type de matériaux.

Les utilisateurs professionnels (entreprises et professionnels) doivent contacter leur fournisseur et vérifier les termes et conditions du contrat d'achat.

Ce produit et ses accessoires ne doivent pas être mélangés avec d'autres déchets commerciaux.



## 7. GUIDE DE DEPANNAGE TECHNIQUE

Pour plus d'informations sur l'utilisation du produit vous pouvez écrire à: [assistenza@exposrl.com](mailto:assistenza@exposrl.com)

Problème	Cause potentielle	Dépannage
L'appareil ne s'allume pas	Le dispositif est déconnecté	Vérifier la connexion à la prise de courant
	Interrupteur général éteint	Vérifiez que l'alimentation électrique arrive à la prise
	Thermorégulateur ne fonctionne pas	Actionner l'interrupteur sous l'appareil
Le refroidissement est insuffisant	La température ambiante est trop élevée	Éliminer les causes
	Les portes sont ouvertes fréquemment	Éliminer les causes
	Les portes ne sont pas fermées correctement	Vérifier la fermeture correcte des portes jusqu'au bout
	La vitrine est placée au soleil	Installer dans une salle aérée et fraîche loin de la lumière directe du soleil
	Le thermorégulateur est mal réglé	Contrôler la température de consigne
	Une quantité excessive de produits est maintenue dans la vitrine	Ne pas remplir excessivement la vitrine
	AU2 Alarme – L'espace sous la vitrine a été bloqué	Libérez cet espace pour permettre une bonne ventilation
	AU2 Alarme – la température ambiante est trop élevée	Éliminer la cause
	Le système de réfrigération ne fonctionne pas	Contactez le S.A.V.
Mauvaise odeur dans la vitrine	Présence d'aliments avec des odeurs fortes ou de la nourriture avariée	Nettoyez l'intérieur de la vitrine et éliminez les résidus alimentaires
		Mettez la nourriture dans des récipients hermétiques
On entend des bruits	La vitrine n'est pas à niveau	Mettez à niveau
	Quelque chose est tombé derrière ou sous la vitrine	Vérifiez et enlevez l'objet
	Un cliquetis provenant de l'intérieur	Il est normal, il est dû à l'expansion de certains éléments
La partie supérieure n'est pas froide	La ventilation intérieure est éteinte	Allumez la ventilation par le thermorégulateur
	Les ventilateurs ne fonctionnent pas	Contactez le S.A.V.
Condensation sur les portes, les rails ou le châssis portes	L'humidité ambiante est excessive	Éliminer la cause ou allumer le chauffage du cadre
	La température programmée est trop basse	Augmenter la température
	Une porte a resté ouverte	Contrôlez la complète fermeture des portes
Les portes ne ferment pas bien	L'appareil n'est pas bien au niveau	Nivelez la vitrine en réglant les pieds de mise à niveau
L'éclairage complet ne fonctionne pas	L'interrupteur sur le thermorégulateur est éteint	Presser la touche de l'éclairage
	La connexion électrique ou le thermorégulateur ne marchent pas	Contactez le S.A.V.
Une seule bande de Led ou une partie ne fonctionne pas	La bande de led ne fonctionne pas	Contactez le S.A.V.
On a formation de givre à l'intérieur de la vitrine	Dans l'ambiant le taux d'humidité est trop élevé. La vitrine est souvent ouverte ou la porte est maintenue ouverte pendant une période de temps excessive. La vitrine fonctionne en statique (ventilateurs internes désactivés)	Ouvrez la vitrine seulement pendant le temps nécessaire. Veuillez climatiser la pièce. Les vitrines fonctionnent correctement avec une humidité ambiante non supérieure à 50%. Augmentez la durée des dégivrages. Suivez les instructions du point 5.2 et configurez la valeur (MDF 40-50-60)
Humidité excessive à l'intérieur de la vitrine. Étiquettes mouillées	Dans l'ambiant le taux d'humidité est élevé. Si la vitrine est configuré pour fonctionnement avec ventilation (ventilateurs internes activés), en particulier avec Set +10 +14 °C. La vitrine est souvent ouverte ou la porte est maintenue ouverte pendant une période de temps excessive	Ouvrez la vitrine seulement pendant le temps nécessaire. Climatiser la pièce. Les vitrines fonctionnent correctement avec une humidité ambiante ne dépassant pas 50%. Choisissez le fonctionnement en modalité statique (ventilateurs internes désactivés) et augmentez la durée des dégivrages. Suivez les instructions du point 5.2 et configurez la valeur (MDF 40-50-60)
Le thermorégulateur indique une température beaucoup plus basse (au moins -10 °C) que celle choisie par SET	Le thermorégulateur peut être défectueux	Remplacer le thermorégulateur

L'entretien et les réparations doivent être effectués par du personnel qualifié.

Avant d'effectuer toute opération déconnecter la vitrine du réseau.

## 1. VISIÓN GENERAL

Les agradecemos por elegir este producto y les recomendamos de leer atentamente todas las instrucciones a continuación. Este manual tiene validez para las vitrinas fabricadas a partir del 01.09.2016. Parte de las informaciones contenidas en este manual no son válidas para vitrinas adquiridas antes de dicha fecha.

Para un buen funcionamiento del aparato es crucial observar todas las recomendaciones que siguen.

El fabricante no se hace responsable por mal funcionamiento debido al incumplimiento de lo indicado en el manual.

Todos los materiales de envasado utilizados son ecológicos y reciclables. Por favor, contribuyan a una eliminación ecológica del embalaje.

Este manual de instrucciones es válido para todas las siguientes series de productos PM-PC/TV-TC-TS-TG/TMV-TMS-TMC-TMG/TE/MD2

Estas instrucciones están disponibles en formato electrónico en el sitio web [www.exposrl.com/area\\_tecnica.html](http://www.exposrl.com/area_tecnica.html).

## 2. ADVERTENCIAS DE SEGURIDAD

### SISTEMA ELÉCTRICO

Controlar que la tensión real de la red corresponda a la indicada en la placa matrícula del producto que se encuentra en la última página y dentro de la vitrina, en la parte derecha bajo el panel de acabado en aluminio (ver las fotos A3 – A4 a seguir).

Se permite una tolerancia de +/- 6%. Es imprescindible controlar el valor de tensión incluso durante el funcionamiento del aparato, teniendo en cuenta que una tensión más baja de la tolerancia admitida puede causar daños graves al motorcompresor.

El enchufe reglamentario proporcionado debe ser introducido en un tomacorriente con puesta a tierra.

Cabe recordar que la puesta a tierra de la instalación, además de ser una norma de seguridad, es por la ley de obligado cumplimiento.

Es esencial que la clavija sea puesta en un tomacorriente permanentemente accesible, de manera que se pueda desconectar el aparato por si acaso.

El fabricante no se hace responsable en el caso no se respete esta norma para la prevención de accidentes.

No introduzca más enchufes al mismo tiempo en el mismo tomacorriente usando una regleta. El enchufe tiene que disponer por atrás de un espacio suficiente y ser visible. No pulverice directamente dentro o fuera de la vitrina líquidos o gases inflamables cuando el enchufe está conectado al tomacorriente.

Controlar que el cable de alimentación no tenga signos de desgaste o abrasiones largo el recubrimiento y comprobar que el enchufe no sea aplastado o dañado. Si el cable de alimentación resulta afectado, pedir la sustitución inmediata al productor o al centro de asistencia técnica.

Durante el desplazamiento de la vitrina tener cuidado de no aplastar o dañar el cable de alimentación. No se toque el enchufe con las manos mojadas.

La inobservancia de dichas precauciones puede provocar daños a personas o cosas por descarga eléctrica, incendio.

Si el aparato emite un ruido anormal, olor a quemado o humo, desconectar el enchufe de alimentación y ponerse en contacto con centro de asistencia más cercano. Si dentro del aparato penetran sustancias extrañas, por ejemplo agua, desconectar el enchufe de alimentación desde el tomacorriente y contactar con el centro de asistencia. La inobservancia de esta precaución puede provocar descargas eléctricas o incendio.

### OTRAS ADVERTENCIAS

La vitrina ha sido diseñadas y fabricadas de conformidad con las normas y se tomaron, donde posible, todas las disposiciones y medidas para la seguridad; todavía permanecen hipotéticos riesgos residuales:

- Tener cuidado con las partes salientes, ángulos y equinas, zona condensador y compresor, que pueden causar cortes
- El encendido y la desconexión de todas las partes en movimiento funciona de manera automática. Todas las partes en movimiento están protegidas y colocadas en áreas difícil de alcanzar. Se recomienda en cualquier caso de desconectar la alimentación antes de proceder con operaciones de mantenimiento y limpieza
- En caso de ausencia durante un largo período (más de tres semanas) se aconseja de apagar la vitrina
- Antes de proceder con el mantenimiento y la limpieza, se recomienda de quitar la alimentación y esperar unos minutos (En arreglo a la Directiva máquinas 2006/42/CE)

Prever la instalación de la vitrina en plano, ajustando los pies niveladores hasta que no resulte absolutamente estable. El incumplimiento de esta precaución puede provocar el vuelco de la vitrina y, en consecuencia, daños materiales y lesiones personales.

No utilice la vitrina para fines distintos de los previstos en fase de diseño y fabricación y, más en general, de manera diferente de lo determinado en este manual. Este dispositivo puede ser utilizado por niños mayores de 8 años y por personas con capacidades físicas, sensoriales o cognitivas limitadas o con falta de experiencia y conocimiento si están en presencia de un supervisor o si se le indica que use el dispositivo de manera segura y que haya entendido los riesgos asociados. Los niños deben ser monitoreados para que no jueguen con el dispositivo.

No dejar las puertas de las vitrinas refrigeradas abiertas sin vigilancia y no permitir a los niños de entrar dentro del aparato porque podrían sufrir lesiones o morir por asfixia.

Mantener los materiales de envasado fuera del alcance de los niños. Si un niño introduce la cabeza en una bolsa de plástico, riesgo la asfixia y la muerte. No permitan a los niños y/o adultos de sentarse o colgarse a las puertas. En caso contrario la vitrina podría caerse, las puertas desengancharse o romperse el vidrio, casos que podrían provocar lesiones personales o daños materiales.

No poner ningún objeto ni arriba ni abajo de la vitrina, ya que durante la apertura y el cierre de las puertas estos objetos podrían caerse y ser causa de lesiones personales, daños materiales, descargas eléctricas e incendios.

No realizar ninguna modificación del aparato ya que una conformación diferente podría provocar daños a cosas o personas. Expo Srl no podrá ser considerada responsable para problemas de seguridad y daños frutos de modificaciones.

Las advertencias y las instrucciones de seguridad que figuran en este manual no cubren todas las posibles condiciones y situaciones que pueden producirse, por lo tanto es responsabilidad del usuario utilizar el aparato con sentido común, con sumo cuidado y atención en fase de instalación, mantenimiento y funcionamiento. De momento que estas instrucciones cubren diferentes modelos de producto, las características del producto adquirido podrían ser levemente distintas de lo descrito en este manual.

Carga máxima del estante 15 Kg. El nivel de presión de la emisión de sonido ponderada es inferior a 70 dB (A).

### 3. INSTALACIÓN

El aparato se suministra empaquetado con caja de cartón en una paleta de madera. Para el transporte y la manipulación, no retire el producto del embalaje y utilice medios mecánicos para moverlo. Para colocar el aparato, una vez que se haya retirado el embalaje, es necesario sujetar la base inferior. Es obligatorio usar guantes.

Si compraste una 'Parete Vino' es necesario proceder al montaje tal como se indica en el manual "Instrucciones de montaje" entregado junto con las vitrinas. La 'Teca' es un producto de instalación libre, por lo tanto no necesita operaciones de montaje.

Para el buen funcionamiento del aparato, necesita ser colocado en un lugar libre de demasiada humedad, bien aireado y lejos de fuentes de calor, en entornos con una temperatura comprendida entre 5 °C y 30 °C, evitando también una exposición a la luz directa del sol, manteniéndolo limpio del polvo y otros sedimentos.

Posibles daños o fallos causados por el incumplimiento de estas normas no serán cubiertos por la garantía o por alguna responsabilidad del fabricante. Se recomienda además de colocar la vitrina de manera que sea posible el utilizo en condiciones de luminosidad normal (cuantificable en 200 lux)(D.E. 2006/42/CE).

Colocar la vitrina en una superficie plana y mover los cuatros piesecitos niveladores anteriores y posteriores hasta obtener un perfecto alineamiento. Para su buen funcionamiento y un cierre perfecto de las puertas, es indispensable que sea perfectamente nivelada.

La instalación o interventos de mantenimiento sobre este aparato deben ser ejecutados por un técnico calificado o por el centro de asistencia. No conectar nunca el cable de alimentación a un enchufe sin puesta a tierra y controlar siempre que la puesta a tierra sea realizada de acuerdo con las normativas locales vigentes.

No instalar el aparato en un lugar expuesto a fuga de gas.

Durante el desplazamiento del aparato, al fin de prevenir daños al suelo, comprobar que lo piesecitos niveladores sean fuera del suelo. La vitrina no debe ser posicionada en el exterior ni expuesta a los rayos del sol.

Una vez colocada en su posición final, dejar la vitrina apagada durante al menos 4 horas, esto reduce la posibilidad de malfuncionamiento del aparato refrigerante por el transporte.

- Introducir el enchufe en el tomacorriente (ver la seguridad del sistema eléctrico)
- Para iniciar el aparato, apretar el interruptor general posicionado bajo de la vitrina en la parte derecha (TECA) frontalmente (PARETE - MOD)
- Encender la vitrina apretando el botón de encendido del controlador de temperatura (⏻) (ver la leyenda de símbolos mandos)
- Dejar que el aparato funcione al menos dos horas antes de introducir las botellas/los alimentos
- Al principio el aparato podrá ser ruidoso; progresivamente, efectuado el necesario rodaje, el ruido se reducirá
- El compresor se inicia automáticamente después de algunos minutos, si el aparato se apaga y reavia enseguida o si durante la configuración de la temperatura el compresor se para y vuelve a funcionar automáticamente después de algunos minutos
- Para conectar las luces del módulo "B" superior de la 'Parete Vino' conectar los cables e incorporar la parte que excede dentro la bandeja técnica del módulo inferior "A".

El sistema de refrigeración central de la vitrina (5.3) funciona con un sistema de condensación ventilado. La ventilación, o sea la expulsión del aire caliente y la toma de aire ambiente se realiza en la parte inferior de la vitrina, o sea en el espacio de 8 cm donde se encuentran los pies. ESTÁ TOTALMENTE PROHIBIDO CERRAR O OBSTRUIR ESTE ESPACIO.

El incumplimiento de lo dicho antes, además de aumentar considerablemente los gastos, puede ser causa de grave mal funcionamiento o averías y se considera como mal uso del producto, por lo tanto, instalación defectuosa y alteración SUSPENDEN LA GARANTÍA DEL PRODUCTO.



## ¡ADVERTENCIA!

**NO CIERREN EL ESPACIO DE 8 CM BAJO DE LA BASE.  
EL CIERRE, AUNQUE SEA PARCIAL, OBSTRUYE LA VENTILACIÓN.  
LA INOBSERVANCIA SUSPENDE LA GARANTÍA.**

DEJAR LIBRE



DEJAR LIBRE



Para el módulo superior ( P\*-VBR10 ) dejar un espacio arriba para garantizar la suficiente circulación del aire.

El incumplimiento de lo dicho antes puede perjudicar el buen funcionamiento del aparato y ser causa de un mayor consumo. La vitrina debe ser instalada de manera que sea facil el desplazamiento durante las operaciones de mantenimiento y limpieza.

La parte posterior del refrigerador debe colocarse a una distancia de al menos 10 mm de la pared.

## 4. USO Y MANTENIMIENTO

### 4.1 USUARIO

Antes de proceder con cualquier operación de mantenimiento o limpieza se recomienda de desconectar el enchufe del tomacorriente.

No guardar en las vitrina refrigeradas ningún producto que necesite de estrictos controles de temperatura como por ejemplo medicinales, material científico y en general todos los productos sensibles a los cambios de temperatura. Las vitrinas gastronomía y charcutería son exposidores y no conservan las cosas. Los productos alimenticios deben ser dejados adentro durante el periodo necesario para la presentación y venta.

Si se presenta una formación excesiva de condensación dentro de la vitrina, apagar el aparato, vaciar la vitrina, esperar una hora. Secar el exceso de humedad adentro y dejar las puertas abiertas. En caso contrario, pueden aparecer dentro de la vitrina malos olores y moho.

No utilizar esponjas mojadas ni pulverizar productos para la limpieza directamente sobre a la pantalla. Para la limpieza utilizar un paño suave y un poco húmedo o el papel.

No limpiar el aparato pulverizando agua. No utilizar productos químicos agresivos, benceno o otros diluyentes ya que pueden dañar el aparato.

Las vitrinas a las que se hace referencia en este manual se pueden usar para almacenar y servir vino y para exhibir y almacenar productos alimentares como el chocolate, embutidos, quesos, dulces, etc. No coloque productos alimentares directamente en contacto con la vitrina, pero use recipientes o bandejas específicos para uso alimentario.

Insertar productos envasados y botellas cerradas. En caso de rotura de la botella y dispersión de líquido en el compartimento refrigerado, apague la vitrina y continúe con la limpieza con productos neutros.

No almacene sustancias explosivas como latas de aerosol dentro del aparato.

No utilice medios mecánicos o otros para acelerar el proceso de descongelación, con excepción de los especificados por el fabricante (IEC 60335-2-89)

No dañe el circuito de refrigerante (IEC 60335-2-89)

No utilice dispositivos electrónicos dentro de los compartimentos de almacenamiento de alimentos del aparato, excepto los especificados por el fabricante (IEC 60335-2-89)

### 4.2 ASISTENCIA TÉCNICA

**ATENCIÓN:** Todas las operaciones de mantenimiento deben ser efectuadas por técnicos especializados. La sustitución de los LED debe ser realizada por un técnico especializado.

Como refrigerantes se utilizan los gases R 134a - R 404A - R 600a. Para comprobar el tipo y la cantidad de gas utilizado miren la etiqueta que se encuentra bajo del tapón de aluminio interior (A4), la etiqueta presente sobre al compresor o aquella aplicada sobre la declaración de conformidad en la última página de este manual.

Periódicamente puede ser necesario limpiar el condensador que se puede hacer con un cepillo, una aspiradora o soplando aire comprimido. Puede ser útil desmontar el ventilador que se encuentra sobre al condensador. La frecuencia depende de las condiciones del entorno y en particular de las condiciones de limpieza del suelo, y puede variar entre 6 meses y 2 años.

El condensador se encuentra en la parte inferior, en la pared lateral derecha (A5). Para acceder al compartimento técnico seguir las instrucciones a continuación:



**A1.** Sacar el clip en plástico del lado derecho de los redondos de aluminio



**A2.** Mover hacia izquierda 3 filas de redondos o desenroscarlos (depende del modelo)



**A3.** Remover los paneles de acabado en aluminio



**A4.** Eliminar los tapones de cierre subyacentes desenroscando los tornillos presentes



**A5.** Compartimento del condensador

En los dispositivos que utilizan aisladores inflamables o gases libres, las instrucciones deben incluir información sobre la eliminación del aparato. (IEC 60335-2-89)

Los caracteres alfanuméricos indican la clase climática del dispositivo (IEC 60335-2-89)

## 5. FUNZIONAMIENTO

### 5.1 TERMORREGULADOR Y CONFIGURACIÓN DE LA TEMPERATURA

Válido para todos los modelos excepto: ●

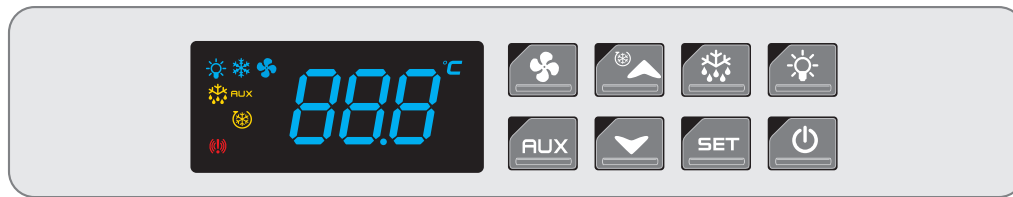

#### FUNCIONES DE LAS TECLAS

- Encendido y apagado del aparato
- Encendido y apagado de la luz
- SET** Para mostrar/modificar Set point
- Para iniciar el deshielo manual
- Para bajar la temperatura
- Para aumentar la temperatura
- FUX** Para la activación de la resistencia marco / guías
- Para activar la ventilación interna

#### SIGNIFICADO DE LAS SEÑALES

- Compresor activo
- Luz encendida
- Deshielo en marcha
- FUX** Resistencia marco encendida
- Ventiladores internos encendidos
- Alarma de temperatura
- °C** (Encendido) Unidad de medida  
(Intermitente) Programación

#### CONFIGURACIÓN DE LA TEMPERATURA

Para configurar la temperatura deseada pulsar la tecla **SET**. El símbolo **°C** empezará a parpadear. Usar las teclas para configurar la temperatura. Pulsar otra vez la tecla **SET** para aceptar la elección.

La temperatura mostrada se constata por sonda posicionada en la parte inferior de los paneles centrales en aluminio.

#### DESHIELO MANUAL

El producto presenta un sistema de deshielo automático, por lo tanto no es necesario alguna intervención manual. En caso se quisiera efectuar también el deshielo manual, mantenga pulsado durante al menos 3 segundos la tecla y la refrigeración se interrumpirá por 15 minutos. Pasado este periodo la vitrina volverá a su normal funcionamiento con las temperaturas programadas anteriormente.

#### IMPOSTACIONES POSIBLES

PARETE - MOD				u. r. 50%	TECA			
Estatico		Ventilado		Estatico		Ventilado		
1	2	3	4	1	2	3	4	
+16°C	+20°C	+8°C	+16°C	+16°C	+20°C	+12°C	+16°C	
+12°C	+18°C			+12°C	+18°C			
+8°C	+16°C			+8°C	+16°C			
+4°C	+14°C	+4°C	+14°C	+4°C	+14°C	+6°C	+14°C	
+4 / +16 °C	+14 / +20 °C	+4 / +8 °C	+4 / +16 °C	+4 / +16 °C	+14 / +20 °C	+6 / +12 °C	+14 / +16 °C	
<b>SET</b> 4 °C	<b>SET</b> 14 °C	<b>SET</b> 4 °C	<b>SET</b> 14 °C	<b>SET</b> 4 °C	<b>SET</b> 14 °C	<b>SET</b> 6 °C	<b>SET</b> 14 °C	
OFF	OFF	ON	ON	OFF	OFF	ON	ON	
TA 30°C	TA 35°C	TA 30°C	TA 35°C	TA 25°C	TA 30°C	TA 25°C	TA 30°C	

Las temperaturas que figuran son indicativas y pueden variar de (+ -) 2 °C según el modelo (Vitrina Vino, Gastronomía, Charcutería)

#### TEMPERATURA DE SERVICIO DEL VINO



El termorregulador de los módulos vino puede ser configurado con diferentes temperaturas con o sin ventilación, directamente dal usuario, permitiendo de mantener la temperatura correcta de conservación o servicio de todos tipos de vinos.

Se recuerda que parte de abajo de la vitrina será siempre de unos grados inferior a la de la parte de arriba, elemento que hay que tener en cuenta a la hora de colocar los vinos.

## 5.2 CONFIGURACIÓN DE DESCONGELAMIENTO

Para cambiar la configuración de la descongelación automática es necesario intervenir en los siguientes parámetros del termostato.

**idf** Intervalo de descongelamiento (horas)

**ndf** Duración del descongelamiento (minutos)

### Precedimiento:

1. Pulsar simultáneamente las teclas **SET** y  $\blacktriangledown$  hasta que el display muestra el mensaje **Hy**.
2. Pulsar la tecla  $\blacktriangle$  hasta que el display muestra **idf**  
Pulsar la tecla **SET**.  
Pulsar la tecla  $\blacktriangledown$  o  $\blacktriangle$  para establecer el valor deseado.  
Pulsar nuevamente la tecla **SET** para confirmar.
3. Pulsar la tecla  $\blacktriangle$  hasta que el display muestra **ndf**  
Pulsar la tecla **SET**.  
Pulsar la tecla  $\blacktriangledown$  o  $\blacktriangle$  para establecer el valor deseado.  
Pulsar nuevamente la tecla **SET** para confirmar.
4. Espere unos 15 segundos para que el termostato salga automáticamente de la función de programación y vuelva a mostrar la temperatura.

### ● P\*CAR10 / P\*CAR20 / P\*CDR20 / TC10 / TC20

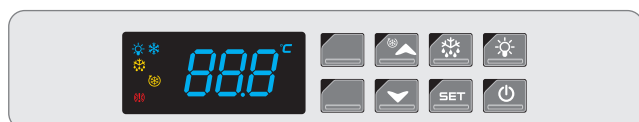

+4 / +16 °C  
**SET** 14 °C  
TA 30°C

Las vitrinas 'Cioccolato' funcionan siempre en ventilado y el termostato carece de teclas  $\circlearrowright$  y **AUX**. Ya que no son necesarios. La humedad interna es siempre inferior al 45% gracias a la conformación de los paneles de aluminio adyacente la serpentina. La humedad interna no es configurable y se puede ver exclusivamente con el específico termostato OPT-TVU (optional).

### ● PM-VBR10 / PC-VBR10 / PM-VBR13 / PC-VBR13

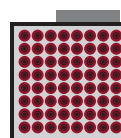

+14 / +16 °C  
**SET** 14 °C  
TA 25°C

#### FUNCIONES DE LAS TECLAS

- SET** Para mostrar/modificar Set point
- $\blacktriangledown$  Para bajar la temperatura
- $\blacktriangle$  Subir la temperatura

#### SIGNIFICADO DE LAS SEÑALES

- Compresor activado
- Deshielo en marcha
- (Encendido) Unidad de medida  
(Intermitente) Programación

El módulo P\*-VBR10 se puede utilizar exclusivamente para la conservación del vino o para mantener la temperatura de servicio solo para los vinos tintos. No es posible configurar una temperatura inferior a las indicadas.

### VENTILACIÓN INTERNA

Los ventiladores internos de los módulos P\*-VBR10 son conectados directamente con el interruptor general, por lo tanto no necesitan de ser accionados por el usuario y durante sus funcionamiento no aparece ninguna luz sobre al termostato.

### ACTIVAR LAS LUCES

Las luces del módulo superior "B" se encienden juntas con el módulo inferior "A" accionando el botón presente en el termostato del módulo "A". Si se quiere mantener el módulo superior "B" apagado y el módulo inferior "A" encendido, hay que utilizar el interruptor manual ( I-O ) en el módulo superior "B", posicionado al lado del termostato.





**BLOQUE TEMPERATURA MÍNIMA POSIBLE**

Los termostatos de todas las vitrinas vienen bloqueados para que el usuario no pueda impostar temperaturas inferiores a las previstas PARETE +3 °C (excluido P\*VBR10 e P\*CAR10-20 +12 °C) TECA +4 °C (excluido TC10-20 +12 °C). No está permitido entrar en los parámetros ocultos del termostato y manipular dichos valores. Las vitrinas no están diseñadas y fabricadas para funcionar a temperaturas bajas. El incumplimiento de esta disposición deja caer la garantía.

**ALARMA TEMPERATURA CONDENSADOR**

Si sobre la pantalla figura el alarma **HAR2** significa que la temperatura registrada de la sonda puesta en el condensador ha superado los límites de seguridad configurados del fabricante. Los motivos pueden ser los siguientes:

- Ha sido obstruido el espacio inferior de la vitrina donde se realiza la ventilación para que no haya condensación.
- Las temperaturas y la humedad ambiental son muy altas.
- El condensador es totalmente obstruido de polvo, por lo tanto la ventilación es comprometida. Proceder a la limpieza como indicado en el punto 4.1.

**5.3 MARCO Y GUÍA CALENTADOS**



En todas las vitrinas se instala una resistencia (Parete -> Marco) (Teca -> guía inferior) que es posible activar con el botón AUX presente sobre el termostato (excepto modelos ●).

Esta solución técnica permite resolver el problema de la formación de condensación en las partes metálicas a causa de la diferencia de temperatura entre la parte interna de la vitrina y la temperatura del ambiente circundante, en área con temperatura y sobre todo humedad muy elevada.



En los países tropicales y en localidad de playa, esta función es muy importante porque en el largo periodo la presencia, aunque mínima, de condensación podría dañar eventuales revestimientos externos de la vitrina. En localidad con clima continental, en condiciones de temperatura y humedad normales, encender la resistencia no es necesario.

No es necesario utilizar esta función en las vitrinas configuradas a temperatura de conservación (+14 +16 °C).

**5.4 UNIDAD DE REFRIGERACIÓN PATENTADA**

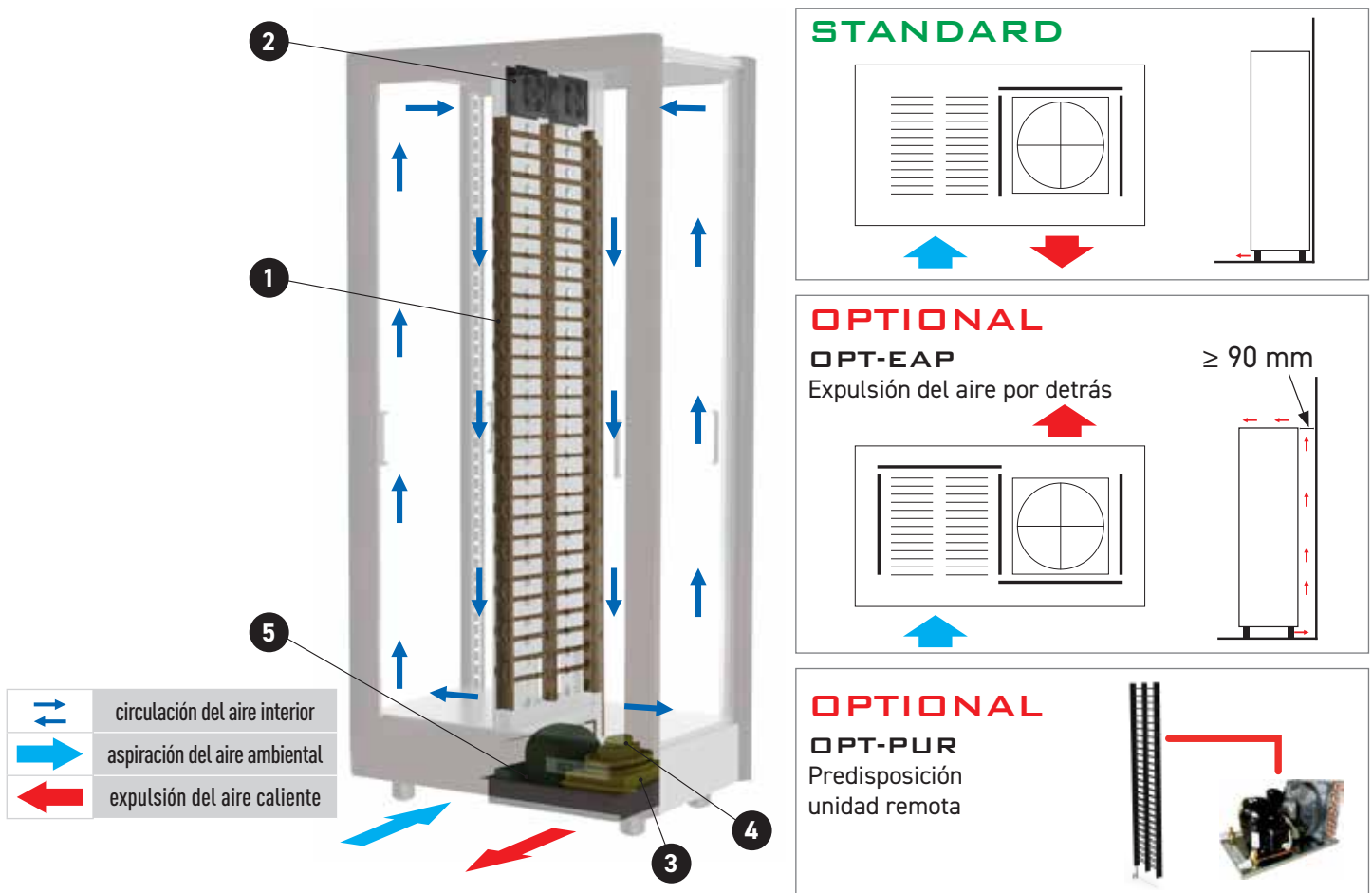

La serpentina de enfriamiento ① y los ventiladores internos ② de aireación se colocan al centro de la vitrina dentro de los paneles de aluminio. El compresor ③, el condensador ④ horizontal con ventilador de paletas a impulsión y la tina de recolección del condensado ⑤ están colocados en un compartimento especial bajo de todo. Con esta solución, si bien tenemos un compresor estándar, la altura de la base es limitada (150 mm) en cuanto se utiliza el espacio inferior donde se encuentran los pies (80 mm). La circulación del aire de condensación pasa por la parte inferior en el área frontal.

### 5.5 ESQUEMAS ELÉCTRICOS

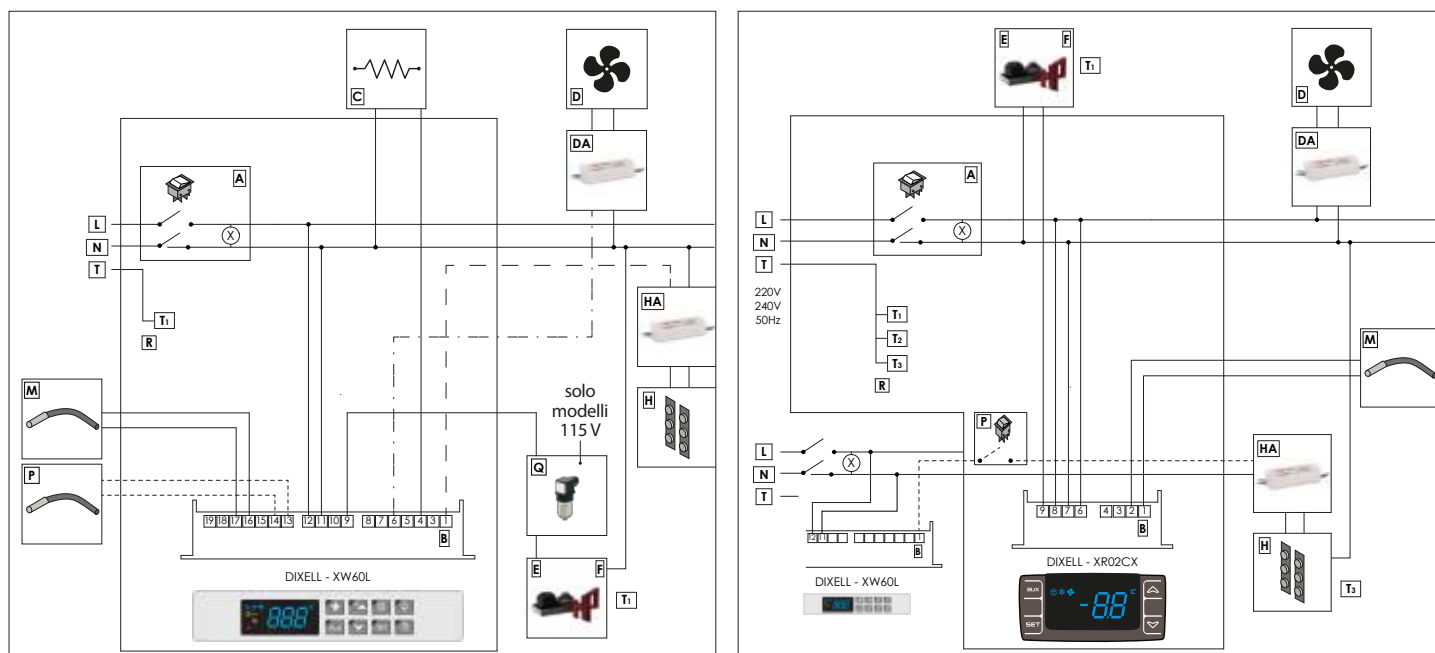

Válido para todos modelos excepto PM-VBR10 / PC-VBR10

PM-VBR10 / PC-VBR10

### 6. ELIMINACIÓN DE LOS APARATOS USADOS

Con arreglo al art. 13 del Decreto Legislativo 25 de Julio 2005, n. 151 "Attuazione delle Direttive 2002/95/CE, 2002/96/CE e 2003/108/CE, relative alla riduzione dell'uso di sostanze pericolose nelle apparecchiature elettriche ed elettroniche, nonché allo smaltimento dei rifiuti".

El producto al final de su ciclo operativo debe recogerse separadamente de los demás residuos.

La eliminación abusiva del producto por parte del poseedor implica la aplicación de las sanciones administrativas de acuerdo con la ley vigente.

Este producto es conforme con las D.E. 2002/96/CEE RAEE e 2002/95/CEE RoHS.



El símbolo mostrado sobre el producto, y en la documentación, indica que al final de su ciclo operativo, ello no se elimina con los demás residuos. Para evitar los posibles daños al medio ambiente o a la salud causados por la incorrecta eliminación de los residuos, invitamos al usuario a entregar este producto a las personas autorizadas de la normativa local.

Se invita a los usuarios domésticos a que contacten al vendedor en el que compraron el producto o la autoridad para todas las informaciones relativas a la recogida selectiva de este tipo de materiales.

Se invita a los usuarios profesionales (empresas y profesionales) a que contacten su propio proveedor y verifiquen con ello términos y condiciones del contrato de compra. Este producto y sus accesorios electrónicos no se eliminan junto con otros residuos comerciales.

## 7. GUÍA A LA RESOLUCIÓN DE PROBLEMAS

Para conseguir información o asistencia relativa al uso del producto escribir un mail al correo: [asistencia@exposrl.com](mailto:asistencia@exposrl.com)

Problema	Posible causa	Solución
La vitrina no se enciende	La vitrina no está conectada	Controlar el enchufe
		Controlar que haya corriente en el enchufe
	Interruptor general desactivado	Accionar interruptor general
	Avería termostato	Contactar con el centro de asistencia técnica
La vitrina no enfría lo suficientemente	La temperatura ambiente es demasiado alta	Eliminar la causa
	La puerta se abre muy frecuentemente	Eliminar la causa
	Las puertas no se cierran correctamente	Tener cuidado a cerrar bien las puertas
	El refrigerador está expuesto a la luz del sol	Colocar en un lugar fresco y bien aireado
	El termostato se ha programado mal	Controlar el set point del termostato
	En la vitrina hay demasiados productos	No llenar demasiado la vitrina
	Alarma AU2 – Ha sido obstruido el espacio bajo la vitrina	Despejar dicho espacio para permitir una correcta ventilación
	Alarma AU2 - La temperatura ambiente es demasiado alta	Eliminar la causa
	El almacén frigorífico no funciona	Contactar con el centro de asistencia técnica
Dentro de la vitrina hay malos olores	Presencia de comida podrida o comida con un olor fuerte	Limpiar la vitrina internamente y eliminar residuos de comida
		Tener la comida en recipientes herméticos
Se oyen ruidos	La vitrina no está colocada en plano	Proceder con una correcta instalación
	Algo cayó detrás o bajo de la vitrina	Controlar y quitar el objeto
	Se percibe un tictac desde adentro	Es normal, se debe a la dilatación de algunos elementos
La parte de arriba No se enfría	Los ventiladores internos están apagados	Presionar el botón ventiladores internos sobre al termostato
	Los ventiladores internos no funcionan	Contactar con el centro de asistencia técnica
Presencia de condensación Sobre las puertas, la guía o el marco	La humedad del entorno es muy alta	Eliminar la causa o encender el marco calentado
	La temperatura de la vitrina es demasiado baja	Aumentar la temperatura de la vitrina
	La puerta de la vitrina se ha quedado semicerrada	Tener cuidado al cierre de las puertas
Las puertas no cierran adecuadamente	La vitrina no está en plano	Nivelar la vitrina regulando los piecitos
No se enciende ninguna de las luces LED	El botón de termostato no funciona	Presionar el botón de las luces
	Fuentes de alimentación o controller no funcionan	Contactar con el centro de asistencia técnica
No se enciende una sola tira LED o una parte de ella	La tira no funciona	Contactar con el centro de asistencia técnica
Se forma hielo dentro la vitrina	En el ambiente hay un nivel de humedad demasiado alto. La vitrina a menudo se abre o la puerta se mantiene abierta por un período de tiempo excesivo. La vitrina está funcionando en estática (ventiladores internos apagados).	Abrir la vitrina por el tiempo necesario. Climatizar el ambiente. Las vitrinas funcionan correctamente con una humedad ambiental de no más del 50%. Aumentar la duración de las descongelaciones. Siga las instrucciones del punto 5.2 y configure el valor de MDF (40-50-60)
Humedad excesiva dentro de la vitrina. Etiquetas mojadas.	En el ambiente hay un nivel de humedad demasiado alto. Si la vitrina está configurada con la refrigeración ventilada (ventiladores internos encendidos) en particular con Set +10 +14 °C. La vitrina se abre con frecuencia o la puerta se mantiene abierta por un período de tiempo excesivo.	Abrir la vitrina por el tiempo necesario. Climatizar el ambiente. Las vitrinas funcionan correctamente con una humedad ambiental de no más del 50%. Configurar la vitrina en modo estático (ventiladores internos apagados) y aumentar la duración de las descongelaciones. Siga las instrucciones del punto 5.2 y configure el valor de MDF (40-50-60)
El termostato indica una temperatura mucho más baja (al menos -10 °C) que las establecidas	El termostato puede estar defectuoso	Reemplazar el termostato

Las operaciones de mantenimiento y las reparaciones deben realizarse por el personal cualificado.

Antes de proceder con cualquier operación desconectar la vitrina desde la corriente eléctrica.

**Finanzen / Service**

**28307 Bremen**  
Thalenhorststraße 15  
Tel.+49 421 48557-0  
Fax+49 421 488650  
bremen@nordcap.de

**Vertrieb Ost**

**12681 Berlin**  
Wolfener Straße 32/34, Haus K  
Tel.+49 30 936684-0  
Fax+49 30 936684-44  
berlin@nordcap.de

**Vertrieb West**

**40699 Erkrath**  
Max-Planck-Straße 30  
Tel.+49 211 540054-0  
Fax+49 211 540054-54  
erkrath@nordcap.de

**Vertrieb Nord**

**21079 Hamburg**  
Großmoorbogen 5  
Tel.+49 40 766183-0  
Fax+49 40 770799  
hamburg@nordcap.de

**Vertrieb Süd**

**55218 Ingelheim**  
Hermann-Bopp-Straße 4  
Tel.+49 6132 7101-0  
Fax+49 6132 7101-20  
ingelheim@nordcap.de

