

Bedienungsanweisung

Glastürkühlschrank M 180

[Artikel-Nr.: 477850180]



Warnung

Falls dieses Gerät Kohlenwasserstoff-Kältemittel enthält, sehen Sie bitte die untenstehenden Richtlinien.

Da ein brennbares Gas als Kältemittel in diesem Gerät dient, ist es wichtig sicherzustellen, dass kein Teil des Kühlkreislaufs oder der Röhren beschädigt ist.

Der Standard EN378 spezifiziert, dass der Raum, in dem das Gerät installiert wird, ein Volumen von 1m³ pro 8 g Kohlenwasserstoff-Kältemittel, das im Gerät verwendet ist, haben soll. Dies ist zu beachten, um die Bildung von leicht entzündlichen Gasgemischen in dem Raum, wo das Gerät installiert ist, zu vermeiden, falls eine Undichtigkeit des Kühlkreislaufs entsteht. Die Menge von Kältemittel im Gerät ist auf dem Typenschild angegeben.

WARNUNG:

Decken Sie die Lüftungsöffnungen am Geräte oder am Einbaumodul nicht ab.

WARNUNG:

Verwenden Sie keine anderen mechanischen Geräte oder Hilfsmittel um den Entfrostsprozess zu beschleunigen, als die Geräte, die vom Hersteller empfohlen sind.

WARNUNG:

Beschädigen Sie nicht den Kühlkreislauf.

WARNUNG:

Verwenden Sie keine elektrischen Geräte im Gerät, es sei denn, dass die Geräte vom Hersteller empfohlen sind.

WARNUNG:

Das Gerät nicht dem Regen aussetzen.

WARNUNG:

Dieses Gerät ist nicht zur Verwendung durch Personen (einschließlich Kinder) mit eingeschränkten physischen, sensorischen oder geistigen Fähigkeiten oder fehlender Erfahrung und Wissen bestimmt, es sei denn, eine angemessene Aufsicht oder Anleitung zur Benutzung des Geräts durch eine für

ihre Sicherheit zuständige Person ist gegeben. Kinder sollten beaufsichtigt werden um sicherzustellen, dass sie nicht mit dem Gerät spielen.

WARNUNG:

Der Schlüssel ist an einer separaten Stelle und unzugänglich für Kinder aufzubewahren.

WARNUNG:

Keine Produkte mit brennbaren Treibgasen (z. B. Spraydosen) und keine explosiven Stoffe lagern. **Explosionsgefahr!**



WARNUNG:

Gefahr von Feuer oder Explosion wenn brennbares Kältemittel ist verwendet. Darf nur von Fachpersonal repariert werden.

- Vor Reparatur oder Reinigung des Gerätes den Netzstecker von der Steckdose ziehen.

- Wenn die Anschlussleitung beschädigt ist, muss sie nur vom Hersteller, dem Serviceagent des Herstellers oder einem anderen Fachmann ausgewechselt werden, um Gefahr zu vermeiden.
- Bildung von Reif auf der inneren Verdampferplatte und den obersten Teile ist normal. In Verbindung mit Reinigung oder Wartung muss das Gerät deshalb entfrosten werden.
- Seien Sie bitte darauf aufmerksam, dass Änderungen der Konstruktion dieses Gerätes zur Folge haben, dass die Garantie und Produkthaftung erlöschen.

CLASS 1 LED PRODUCT

Inhaltsverzeichnis

Warnung
Vor dem Gebrauch
Beginnen Sie ihre Kühler zu kennen
Technische Daten
Inbetriebnahme und installation.....
Belüftung
Umschlagen der Tür.
Fehlersuche.....
Abtauen, Reinigung und Wartung
Reklamation und Service.....
Entsorgung

Vor dem Gebrauch

Kontrollieren Sie das Gerät sofort bei Lieferung auf eventuelle Beschädigungen. Transportschäden sind dem Händler zu melden, bevor das Gerät in Gebrauch genommen wird.

Verpackung entfernen. Das Schrankinnere mit lauwarmem Wasser und etwas mildem Spülmittel reinigen. Mit klarem Wasser nachwischen und gründlich trocknen (siehe "Reinigung"). Verwenden Sie ein weiches Tuch.

Falls das Gerät liegend transportiert wurde oder einer Temperatur von weniger als +5 °C ausgesetzt war, muss es vor dem Einschalten mindestens eine Stunde lang bei höherer Außentemperatur aufrecht stehen.

Beginnen Sie, Ihre Wein- oder Flaschenkühler zu kennen:



Abb. 1

Technische Daten

Verkabelung und Anschlüsse in Stromversorgungssystemen müssen allen (örtlichen und nationalen) Elektrovorschriften entsprechen. Machen Sie sich vor dem Einbau mit den Angaben in diesen Vorschriften vertraut

Dieses Gerät entspricht den einschlägigen EU-Richtlinien einschließlich:
Niederspannungsrichtlinie 2014/35/EU
Elektromagnetische Kompatibilitätsrichtlinie 2014/30/EU

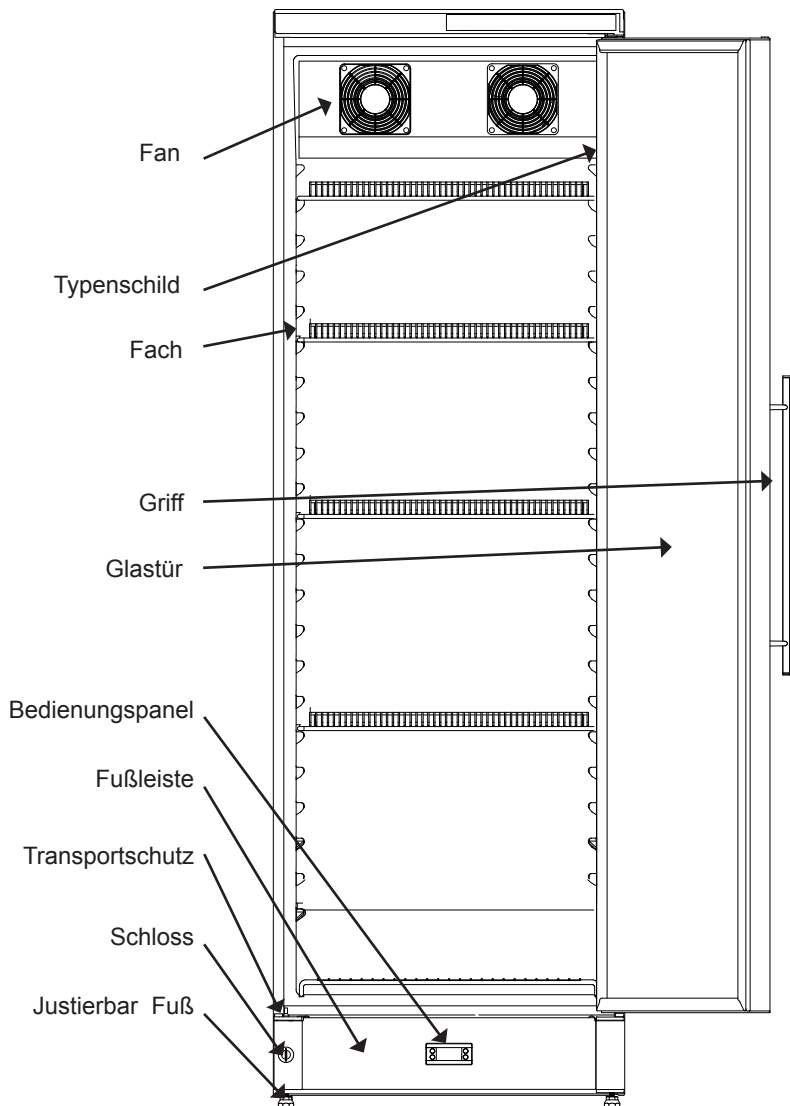
Die Steckdose sollte frei zugänglich sein. Das Gerät an 220/240 V / 50Hz Wechselstrom über eine vorschrittmäßig installierte Steckdose anschließen.

Die Steckdose muss mit einer 10-13A oder größerer Sicherung abgesichert sein.

Bei Geräten, die in nicht-europäischen Ländern betrieben werden, ist auf dem Typenschild zu überprüfen, ob die angegebene Spannung und Stromart mit den Werten Ihres Stromnetzes übereinstimmt.

Informationen über Spannung und Leistungsaufnahme / Strom sind auf dem Typenschild.

Das Typenschild, das sich im Gerät befindet, enthält verschiedene technische Angaben sowie Typen- und Seriennummer.

Ein eventuell notwendiger Austausch der Netzanschlussleitung darf nur durch einen Fachmann erfolgen

Inbetriebnahme und Installation

Aufstellort

Aus Sicherheits- und betriebstechnischen Gründen darf das Gerät nicht im Freien aufgestellt werden.

Stellen Sie den Schrank auf einen ebenen Untergrund in einem trockenen, gut belüfteten Raum (max. 75 % relative Luftfeuchtigkeit). Stellen Sie den Schrank nicht in unmittelbarer Nähe von Wärmequellen wie Herden oder Heizkörpern auf, und vermeiden Sie direkte Sonneneinstrahlung oder Wärme von anderen Wärmequellen.

Umgebungstemperatur

Die Klimaklasse finden Sie auf dem Typenschild. Sie gibt an, innerhalb welcher Umgebungstemperatur bereiche der Kühlschranks optimal arbeitet.

Beachte: Das Gerät arbeitet am besten bei Raumtemperaturen von 10 ° bis 32 ° C

Installation

Die Unterlage zum Aufstellen des Schanks muss eben sein. Verwenden Sie keinen Rahmen o.ä.

Max. 36 kg

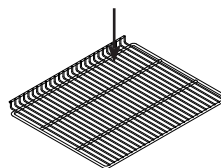

Belüftung

Der Schrank muss ausreichend belüftet sein, und die Luftzirkulation über und unter ihm sowie seitlich vom Schrank darf nicht behindert sein.

Die folgenden Abbildungen zeigen, wie die erforderliche Belüftung in der direkten Umgebung des Schrankes sicherzustellen ist (Abb. 2).

OBS: Hinten: Am mindestens 30 mm zwischen dem Schrank und der Wand.



Abb. 2

Seite-an-Seite

In einer Seite-an-Seite-Anordnung, muss mindestens 25 mm zwischen den Schränken sein.

(Abb. 3).

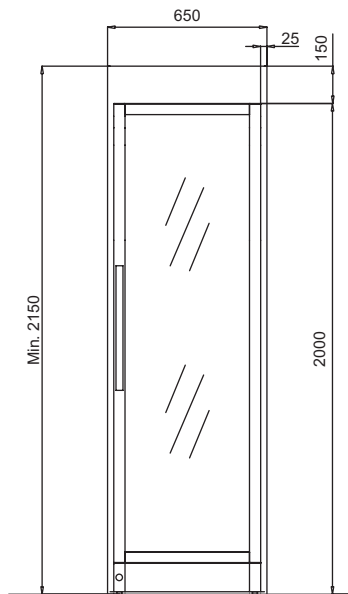

Abb..3

Die Abstandsstücke auf der Rückseite des Schrankes sichern die erforderliche Luftzirkulation. Die beiden Abdeckungen montieren, die zusammen mit dem Schrank mitgeliefert werden (siehe Abb. 4)

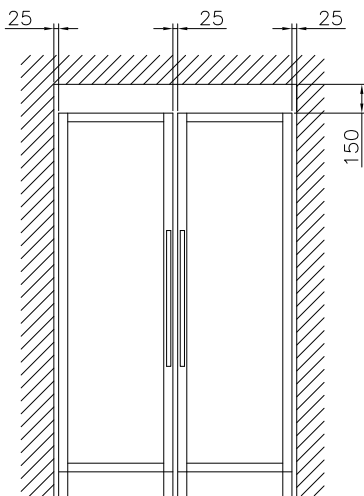

Abb.4

Steuerung – Bedienung und Funktion

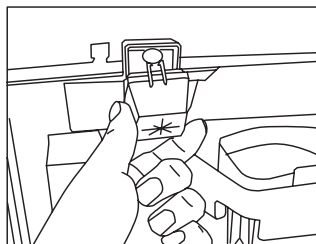

Abb. 5

Elektronische Steuerung

Die elektronische Steuerung sorgt für die Einhaltung der eingestellten Temperatur.

Nach jedem Stromausfall werden die Temperatureinstellungen automatisch neu abgerufen.

Manuelles Abtauen

Ist ein manuelles Abtauen erforderlich, die Taste ECO für mehr als zwei Sekunden drücken; der Abtauvorgang beginnt.

Nach 30 Min. schaltet die elektronische Steuerung in den Normalbetrieb zurück.



EIN/AUS

Zum Ein- und Ausschalten des Geräts die Taste  länger als zwei Sekunden drücken.

Temperaturanzeige

Das Display zeigt die aktuelle Geräteinnentemperatur und das Vorhandensein der Betriebsspannung an.

Temperatureinstellung

Taste drücken  um den Sollwert zu erhöhen und  zu senken.

Energiesparmodus

Im ECO-Modus ist der Sollwert höher als im Standardmodus.

Der ECO-Modus wird durch Drücken der ECO-Taste ein- und ausgeschaltet.

Der ECO-Modus wird ebenfalls eingeschaltet wenn die Tür für 3 Stunden nicht geöffnet wurde, und nach der nächsten Türöffnung wieder ausgeschaltet.

Umschlagen der Tür

Für das Umschlagen der Tür bei normal stehendem Gerät empfehlen wir zwei Personen. Alternativ kann das Gerät mit seiner Rückseite zuunterst auf den Boden gelegt werden. Wird so verfahren, ist das Gerät mindestens zwei Stunden vor dem Einschalten in normaler, aufrechter Position aufzustellen.

Linkes Türscharnier ist optional. (Siehe S. 18)



1. Spannungsversorgung trennen
Die beiden Schrauben in der oberen Abdeckung lösen
Das Oberteil vorsichtig heraus ziehen



2. Die beiden Schrauben in der unteren Bedienungstafel lösen.

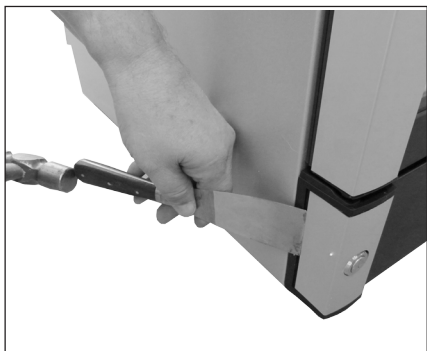

3. Das Teil mit einem geeigneten Werkzeug und einem Hammer abnehmen.



4. Die untere Bedienungsfläche mit einem geeigneten Werkzeug entfernen. Die Bedienungsfläche vor dem Gerät ablegen, ohne die Kabel auf Zug zu beanspruchen.

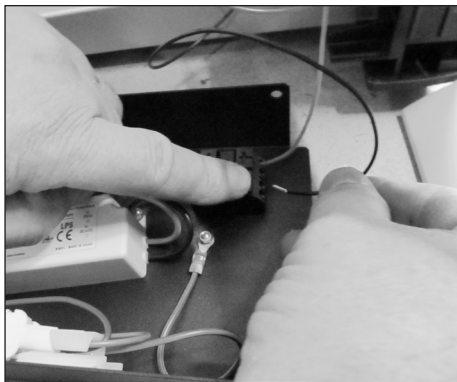

4. Das schwarze und das rote Kabel aus den Klemmen lösen; dazu die betreffenden Federtasten drücken.

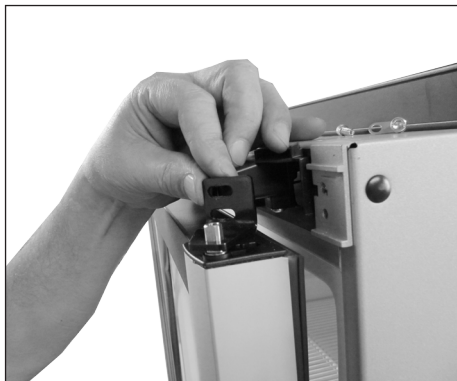

5. Den oberen Halter abschrauben.
ANMERKUNG: Die Tür ist jetzt gelöst!
VORSICHT, die Tür nicht fallen lassen!

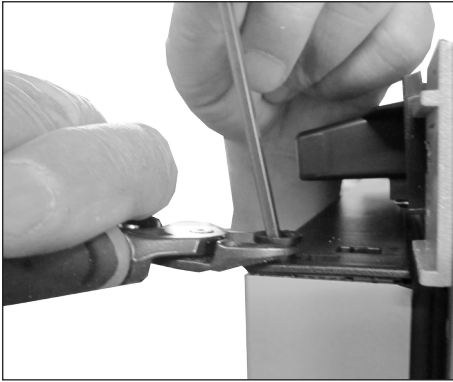

6. Buchse und Türschließer mithilfe einer Zange entfernen.
Die Buchse in der anderen Türseite anbringen. Den Türschließer noch nicht anbringen.

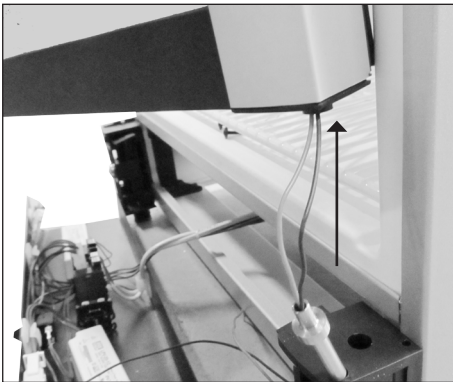

7. Die Tür anheben. Die Kabel der Tür werden zusammen mit dem Türzapfen heraus gezogen.
Den Türzapfen in der anderen Türseite anbringen.



8. Die Tür um 180 Grad drehen. Die Tür mit der Vorderseite nach unten auf einer weichen Unterlage ablegen.
Die Dichtung an der linken Seite entfernen und die Kabel der Türbeleuchtung heraus ziehen.

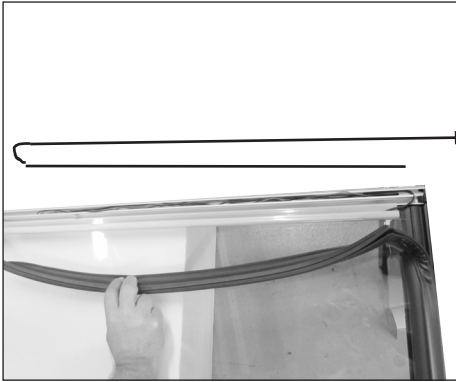

9. Die Kabel in der Mitte falten und in das Türprofil drücken.

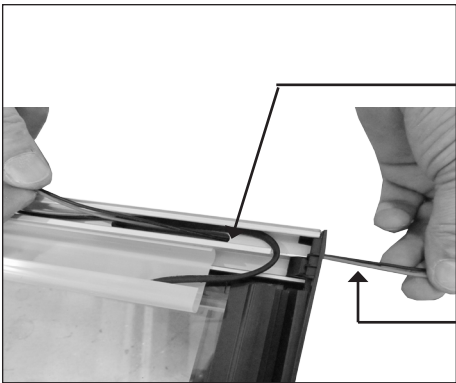

10. Die Kabel durch die Öffnung schieben und 65 cm heraus ziehen.

11. **65 cm Kabel.**
Die Dichtung wieder anbringen



12. Das Gleitstück anheben und zur gegenüber liegenden Seite versetzen

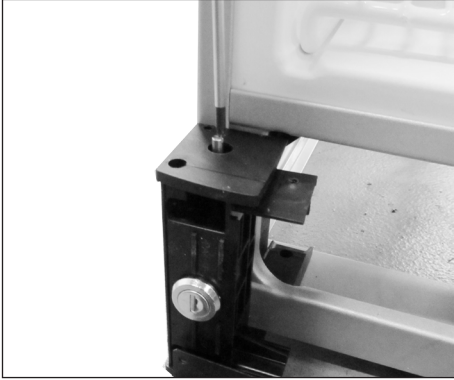

13. Sperrzapfen heraus drehen
Das Schloss heraus ziehen.
Beide Teile an der gegenüber liegenden
wieder anbringen.

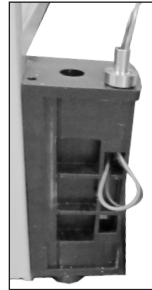
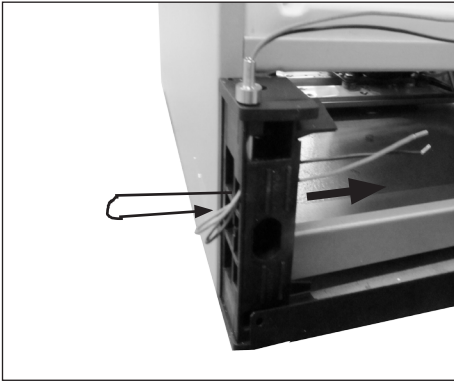

14. Die Kabel der Tür in den Türzapfen
schieben und hindurch ziehen.

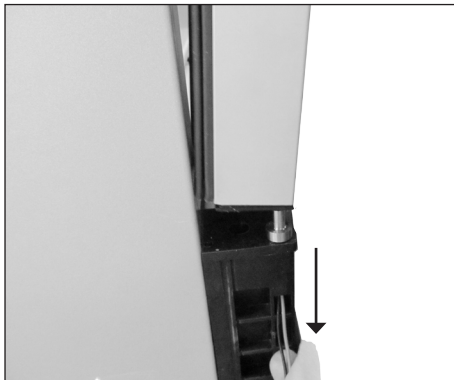

15. Die Tür auf den Türzapfen setzen
und gleichzeitig das Kabel vorsich-
tig nach unten ziehen, damit es
nicht gequetscht wird.
Die Tür vollständig auf den Zapfen
hinunter drücken!

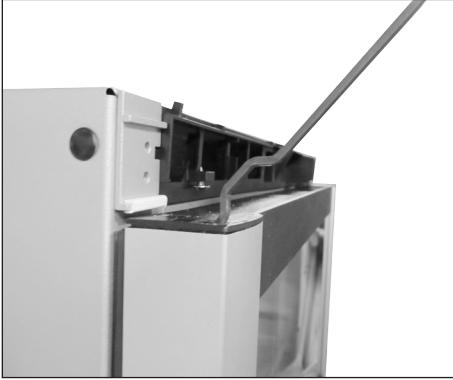

16. An der gegenüber liegenden Seite den Türschließer wieder an der Tür anbringen.
Der Türschließer muss genau in der abgebildeten Stellung angebracht werden.

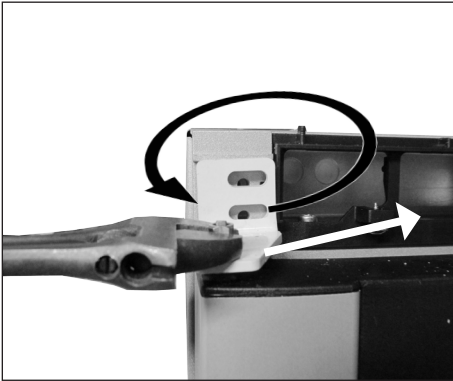

17. Das linke Scharnier oben auf den Türschließer setzen.
Das Scharnier ist optional.
Das Scharnier mit einem Schraubenschlüssel (eine viertel Umdrehung) drehen und mit den beiden Schrauben befestigen.
Die Tür ist nun wieder angebracht.

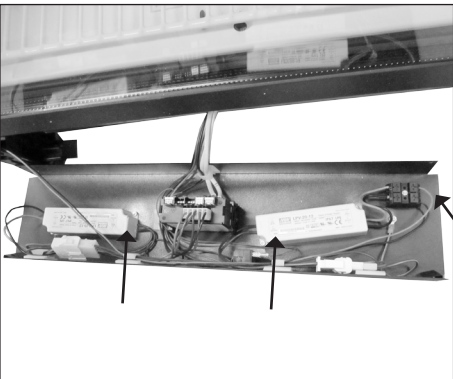

18. Die Kabel der Türbeleuchtung in die Kabelhalter einklicken und wieder in der Klemme anbringen.
19. Die obere und untere Abdeckung wieder anbringen.

Falls das Gerät umgelegt wurde, muss es vor dem erneuten Einschalten mindestens zwei Stunden aufrecht stehen!

Fehlersuche

Fehler	Mögliche Ursache	Abhilfe
Der Schrank reagiert nicht.	Der Schrank ist abgeschaltet Stromausfall; Sicherung hat angesprochen; Netzstecker nicht richtig eingesteckt.	Ein-/Ausschalter betätigen. Prüfen, ob der Strom angeschlossen ist. Die Sicherung muss intakt/eingeschaltet sein.
Es läuft Wasser auf den Boden des Kühlschranks.	Das Tauwasserabflussrohr ist verstopft.	Tauwasserrinne und Abflussloch in der Rückwand reinigen.
Vibrationen oder störende Geräusche.	Der Schrank steht schief. Der Schrank berührt andere Küchenelemente. Behälter oder Flaschen im Schrank berühren sich.	Schrank mit einer Wasserwaage ausrichten. Schrank von den Küchenelementen oder Geräten abrücken, die er berührt. Für Abstände zwischen Flaschen und/oder Behältern sorgen.
Der Kompressor läuft ständig.	Hohe Raumtemperatur.	Für gute Belüftung sorgen.

Abtauen, Reinigung und Wartung

Automatisches Abtauen des Kühlschranks

Der Kühlschrank wird automatisch abgetaut, das Tauwasser läuft durch ein Rohr in die Tauwasserschale, die sich auf dem Kompressor befindet. Das Wasser verdampft durch die Betriebswärme des Kompressors. Die Tauwasserschale ist gelegentlich zu reinigen.

Reinigung.

Zum Reinigen des Schrankinnern den Schrank am Ein-/Ausschalter ausschalten. Eine Mischung aus warmem Wasser und Spülmittel (max. 65 °C) ist dazu am besten geeignet). Verwenden Sie keine Reinigungsmittel, die Kratzer verursachen können. Verwenden Sie ein weiches Tuch. Mit klarem Wasser nachwischen und gut abtrocknen. Die Tauwasserrinne, durch die das Kondenswasser vom Verdampfer herab läuft, befindet sich innen an der Schrankrückwand. Sie ist stets sauber zu halten. Tropfen Sie mehrmals jährlich ein Desinfektionsmittel in den Tauwasserabfluss. Mit einem Pfeifenreiniger o.ä. reinigen. Niemals scharfkantige oder spitze Gegenstände verwenden.

Die Türdichtleiste muss regelmäßig gereinigt werden, um Verfärbungen zu vermeiden und lange Haltbarkeit zu gewährleisten. Klares Wasser verwenden. Nach der Reinigung der Türdichtleiste prüfen, ob sie dicht schließt.

Vom Rückwandverflüssiger, Kompressor und Kompressorraum den Staub am besten mit einem Staubsauger entfernen.

Reklamation, Ersatzteile und Service

Der Lieferant haftet nicht für Fehler oder Schäden, die direkt oder indirekt durch Fehlbedienung, Missbrauch, mangelhafte Wartung, fehlerhaften Einbau, fehlerhafte Aufstellung oder fehlerhaften Anschluss sowie Feuer, Unfall, Blitzschlag, Spannungsänderungen oder andere elektrische Störungen – wie z.B. defekte Sicherungen oder Fehler in der Netzinstallation – sowie von anderen als den von dem Lieferanten vorgeschriebenen Reparaturbetrieben ausgeführten Reparaturen verursacht wurden, und allgemein nicht für Fehler und Schäden, die der Lieferant nachweislich auf andere Ursachen als Fabrikations- und Materialfehler zurückführen kann. Diese Fehler oder Schäden fallen nicht unter das Reklamationsrecht.

Transportschäden, die der Anwender feststellt, sind primär eine Sache zwischen ihm und dem Händler, d.h. der Händler hat den Anwender zufrieden zu stellen.

Bevor Sie den Kundendienst rufen, prüfen Sie bitte, ob Sie den Fehler selbst beheben können (siehe Fehlersuche). Ist Ihr Hilfeverlangen unberechtigt, beispielsweise weil das Versagen des Geräts auf eine defekte Sicherung oder Fehlbedienung zurück zu führen ist, gehen die Kosten für den Servicebesuch zu Ihren Lasten.

Ersatzteile

Bitte bei der Ersatzteilbestellung Typ- und Seriennummer sowie Produktnummer angeben. Diese Angaben finden Sie auf dem Typenschild an der Geräterückseite.

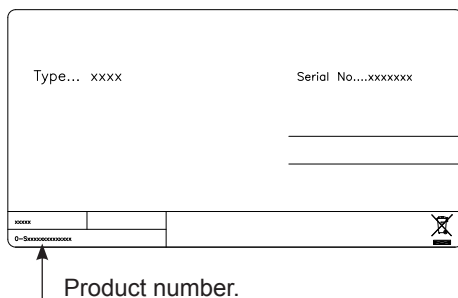

Das Typenschild enthält verschiedene technische Angaben, u.a. auch Typ- und Seriennummer. Denken Sie daran! Stets nur autorisierte Handwerker zu beauftragen, wenn ein Teil repariert oder ausgetauscht werden muss!

Entsorgung

Benutzerinformation zur Sammlung und Entsorgung von veralteten Geräten und benutzten Batterien.



Diese Symbole auf den Produkten, Verpackungen und/oder Begleitdokumenten bedeuten, dass benutzte elektrische und elektronische Produkte und Batterien nicht in den allgemeinen Hausmüll gegeben werden sollen. Bitte bringen Sie diese alten Produkte und Batterien zur Behandlung, Aufarbeitung bzw. zum Recycling gemäß Ihrer Landesgesetzgebung und den Richtlinien 2002/96/EG und 2006/66/EG zu Ihren zuständigen Sammelpunkten.

Indem Sie diese Produkte und Batterien ordnungsgemäß entsorgen, helfen Sie dabei, wertvolle Ressourcen zu schützen und eventuelle negative Auswirkungen auf die menschliche Gesundheit und die Umwelt zu vermeiden, die anderenfalls durch eine unsachgemäße Abfallbehandlung auftreten können.

Wenn Sie ausführlichere Informationen zur Sammlung und zum Recycling alter Produkte und Batterien wünschen, wenden Sie sich bitte an Ihre örtlichen Verwaltungsbehörden, Ihren Abfallentsorgungsdienstleister oder an die Verkaufseinrichtung, in der Sie die Gegenstände gekauft haben.

Gemäß Landesvorschriften können wegen nicht ordnungsgemäßer Entsorgung dieses Abfalls Strafgebühren verhängt werden.



Für geschäftliche Nutzer in der Europäischen Union.

Wenn Sie elektrische oder elektronische Geräte entsorgen möchten, wenden Sie sich wegen genauerer Informationen bitte an Ihren Händler oder Lieferanten.

Informationen zur Entsorgung in Ländern außerhalb der Europäischen Union

Diese Symbole gelten nur innerhalb der Europäischen Union. Bitte treten Sie mit Ihrer Gemeindeverwaltung oder Ihrem Händler in Kontakt, wenn Sie dieses Produkt entsorgen möchten, und fragen Sie nach einer Entsorgungsmöglichkeit.



Hinweis zum Batteriesymbol:

Dieses Symbol kann in Kombination mit einem chemischen symbol verwendet werden. In diesem Fall erfüllt es die Anforderungen derjenigen Richtlinie, die für die betreffende Chemikalie erlassen wurde.

Warning

As the appliance contains a flammable refrigerant, it is essential to ensure that the refrigerant pipes are not damaged.

The quantity and type of the refrigerant used in your appliance is indicated on the rating plate.

Standard EN378 specifies that the room in which you install your appliance must have a volume of 1m³ per 8 g of hydrocarbon refrigerant used in the appliances. This is to avoid the formation of flammable gas/air mixtures in the room where the appliance is located in the event of a leak in the refrigerant circuit.

WARNING:

Keep ventilation openings in the appliance's cabinet or in the built-in structure clear of obstruction

WARNING:

Do not use other **mechanical devices** or other means to accelerate the defrosting process than those recommended by the manufacturer

WARNING:

Do not damage the refrigerant system

WARNING:

Do not use **electrical appliances** inside the refrigerated storage compartment, unless they are of a type recommended by the manufacturer

WARNING:

Do not expose the appliance to rain

WARNING:

This appliance is not intended for use by children and above and persons with reduced physical, sensory or mental capabilities or lack of experience and knowledge if they have been given supervision or instruction concerning use of the appliance in a safe way and understand the hazards involved

WARNING:

Danger risk of fire or explosion if flammable refrigerant are used. To be repaired only by trained personnel.

**WARNING:**

Do not store explosives, such as aerosol cans with flammable propellants in the unit.

WARNING:

Cleaning and user maintenance shall not be made by children without supervision

- Always keep the keys in a separate place and out of reach of children
- Before servicing or cleaning the appliance, unplug the appliance from the mains or disconnect the electrical power supply
- If the supply cord is damaged, it must be replaced by the manufacturer, its service agent, or similarly qualified persons in order to avoid a hazard
- **Relevant for Australia:** Supply cord fitted with a plug complies with AS/NZS 3112.

- Frost formation on the interior evaporator wall and upper parts is a natural phenomenon. Therefore, the appliance should be defrosted during normal cleaning or maintenance.
- Please note that changes to the appliance construction will cancel all warranty and product liability

CLASS 1 LED PRODUCT



Contents

- Warning
- Before starting the appliance.....
- Get to know
- Electrical connection.....
- Installation
- Ventilation
- Controller
- Reversing the door
- Fault finding
- Defrosting, cleaning and maintenance .
- Warranty, spare parts
- Disposal.....

Before starting the appliance

Before operating your new appliance, please read the following instructions carefully as they contain important information on safety, installation, operation and maintenance. Keep the instructions for future reference.

On receipt, check to ensure that the appliance has not been damaged during transport. Transport damage should be reported to the local distributor before the appliance is put to use.

Remove the transport protector before the appliance is put to use. Hang it on one of the shelves as it can be used to readjust the door.

Get to know your wine or bottle cooler:

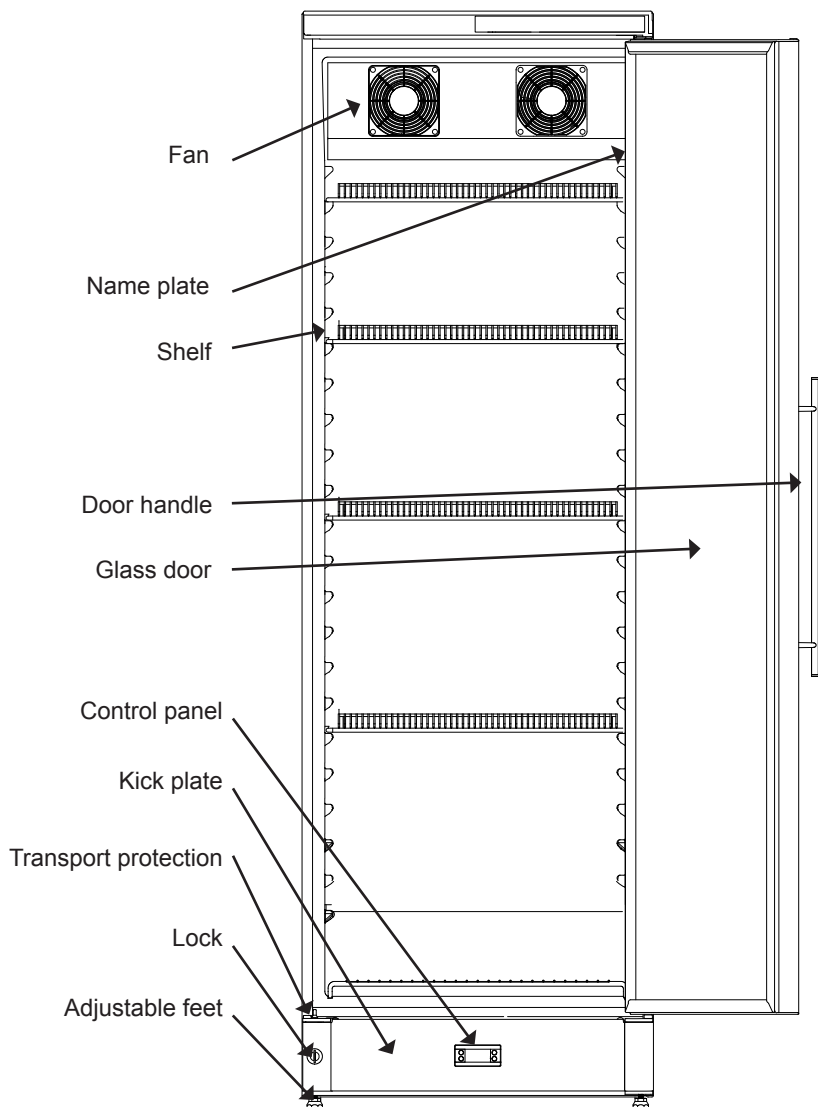

fig. 1

Electrical connection

Wiring and connections in power supply systems must be all applicable (local and national) electrical codes. Consult these codes lengths and sizes prior to cabinet installation.

This device complies with relevant EU directives including Low Voltage Directive 2014/35/EU and Electromagnetic Compatibility Directive 2014/30/EU

The socket should be freely accessible.

Connect the appliance only to 220/240 V / 50Hz alternating current via a correctly installed earthed socket.

The socket must be fused with a 10-13 A fuse.

If the appliance is to be operated in a non-European country, check on the rating plate whether the indicated voltage and current type correspond to the values of your mains supply.

Information regarding voltage, current or power are given on the rating plate

The power cord may be replaced by a technician only.

The rating plate provides various technical information as well as type and serial number.

Installation and start-up

Placement

For safety and operational reasons, the appliance shall not be exposed to rain.

The appliance should be placed on a level surface in a dry, well ventilated room (max. 70% relative air humidity). Never place the appliance close to sources of heat and avoid placing it in direct sunlight.

The surface on which the appliance is to be placed must be level. Do not use a frame or similar.

The appliance can be installed as a free-standing unit against a wall or side-by-side with other appliances (see fig. 4)

Room temperature

The climate class is stated on the name plate (see fig. 1). This specifies the optimum room temperature.

Note that the appliance operates best at room temperatures from 10°C to 32°C.

Installation of ventilation guard

Close the two ventilationguards placed on the rear of the appliance, to ensure sufficient air circulation

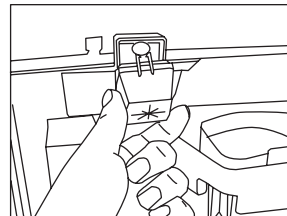

fig. 2

Ventilation

It is important that the appliance be well ventilated and that air can circulate unhindered above, below and around it. Keep ventilation openings, in the appliance enclosure or in the built-in structure, clear of obstruction. The figures below illustrate the clearance necessary to achieve the required air circulation.

OBS: There must be at least 30 mm between the cabinet and the wall behind it.

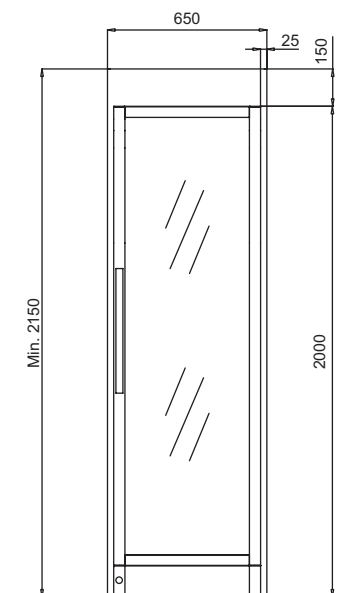

fig. 3

Side by side

In side-by-side arrangement, there must be at least 25 mm between and at the sides of the cabinets, so the doors can be opened freely

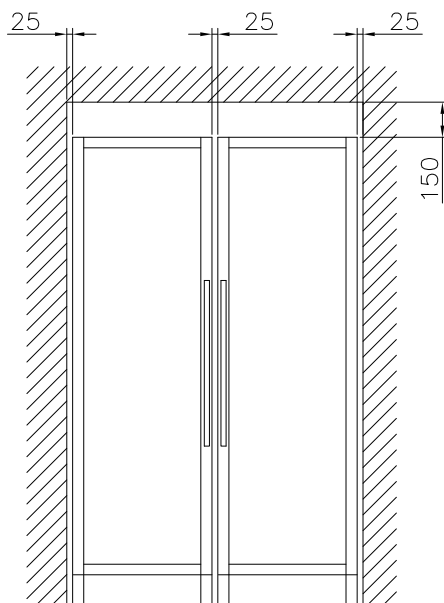
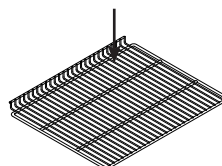

fig.4

Max. 36 kg



Controller - Operation and function



fig. 5

Electronic controls

The electronic controls ensure that the set temperature is maintained.

Following any power failure, the temperature settings are automatically recalled.

ECO mode:

In ECO mode the set point is higher than in serving mode.

ECO mode is switched ON/OFF by pushing the ECO button

ECO mode is also switched ON when the door has not been opened for 3 hours, and switched OFF again at the first door opening.



ON/OFF

Push and hold the button  for more than 2 sec. to switch the appliance on and off.

Temperature display

The display shows the actual temperature in the cabinet, and indicates that power is connected.

Temperature setting

Push the button  to increase set point and  to decrease the set point.

Manual defrosting

If there is a need for manual defrosting, push the ECO button for more than 2 second and a manual defrost will start.

After 30 min. the electronic control will return to normal mode.

Reversing the door

If reversing the door with the unit in normal position, then it is recommended to be two people. Else the unit can be placed on its back on the floor. If this method is used the unit must be placed in normal upright position at least two hours before connecting to power.

Left door hinge is optional. (See p.18)



1. Disconnect the power supply
Loosen the two screws in the top panel.
Pull out carefully the top panel without pulling in the wires.



2. Unscrew the two screws in the lower panel.

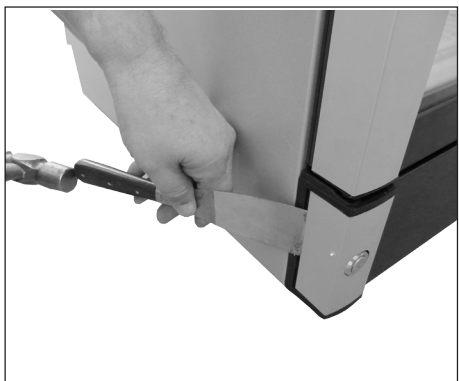

3. Remove the cover by using suitable tool and a hammer



4. Remove the lower panel by use of a suitable tool.
Place the lower panel in front of the unit without pulling in the wires

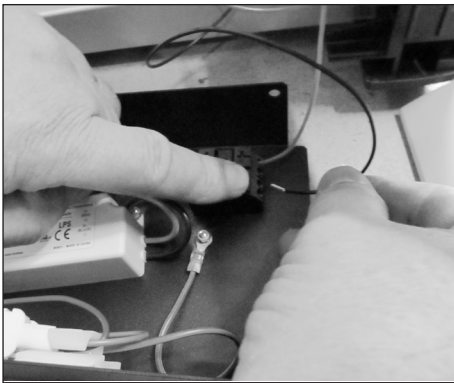

4. Remove the black and red wire from the connector by pressing down the clips.

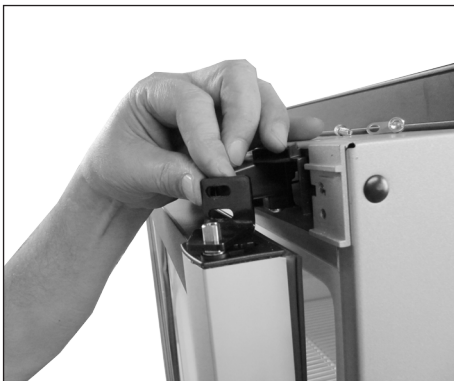

5. Unscrew the bracket in the top.
NOTE: The door is now loose!
Be careful that the door does not fall down!

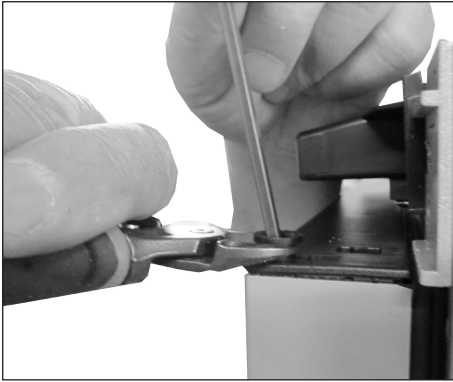

6. Remove the bush and door closer by use of a pincher.
Place the bush in the opposite side of the door. Do not place the door closer yet.

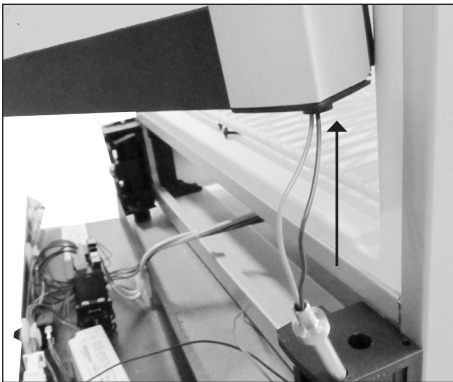

7. Lift up the door. The wires from the door are pulled up together with the door pin. Place the door pin in the opposite side of the cabinet.



8. Rotate the door 180 degrees. Place the door, with the front facing down, on a soft surface.
Remove the gasket in the left side and pull out the wires for the door light.

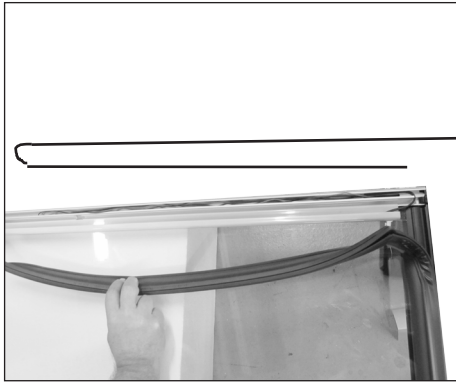

9. Fold the wires on the middle and place them in the door profile.

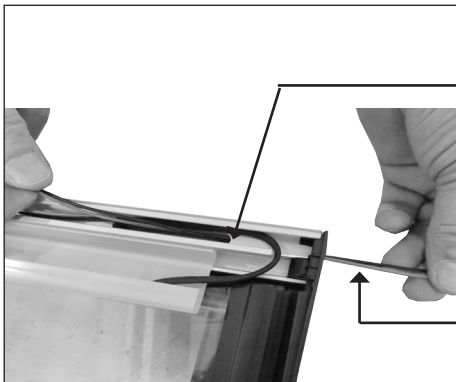

10. Push the wires through the hole and pull out 65cm

11. **65 cm wire.**
Mount the gasket again



12. Lift up the sliding part and move it to the opposite side



13. Unscrew the locking pin.
Pull the lock out.
Refit both parts on the opposite side.

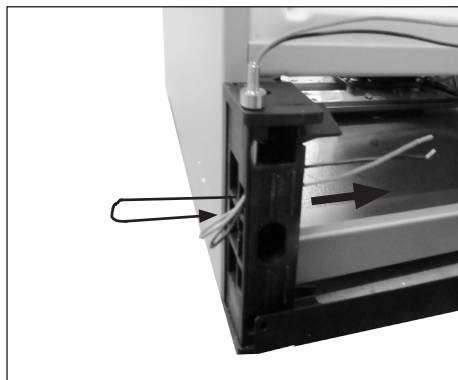

14. Push the wires from the door down into the door pin and drag them through the door support.

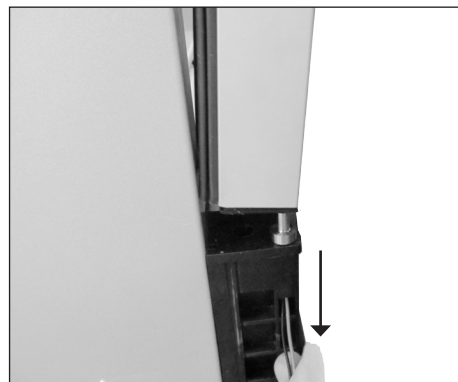

15. Mount the door on the top of the door pin and at the same time draw the wires gently down so that it are not pinched.
Press the door completely down over the door pin!

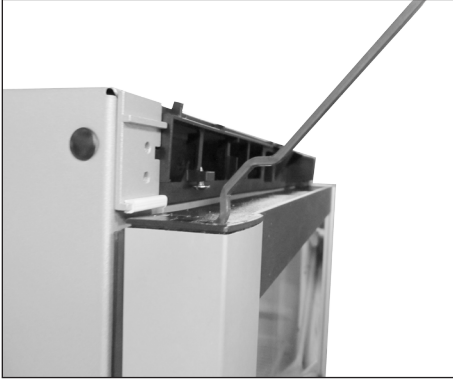

16. Put the door closer back in the door in the opposite side.
The door closer must be positioned as shown in the picture.

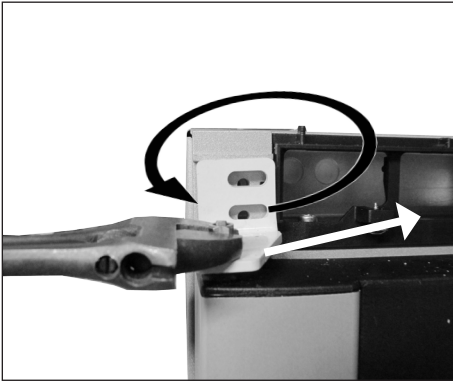

17. Place the left hinge on the top of the door closer.
The hinge is optional.
Twist the hinge (a quarter turn) in place with a wrench and tighten it with the two screws.
The door is now fixed again.

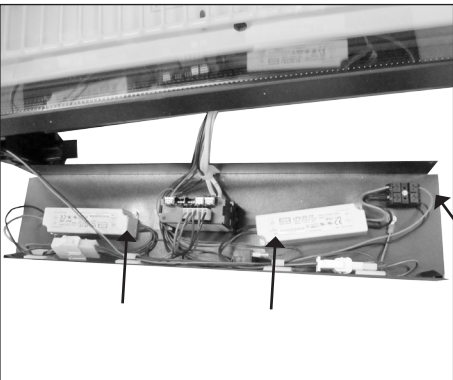

19. Click the wires to the door light onto the wire retainers and mount them in the connector.

20. Mount the lower panel and top panel.

If the unit has been laid down, it must stand upright for at least 2 hours before reconnecting to power.

Fault finding

Fault	Possible cause	Remedy
The unit does not work	<p>The appliance is switched off.</p> <p>Power failure; the fuse is blown; the appliance is not plugged in correctly.</p>	<p>Press the on/off switch.</p> <p>Check that power is connected. Reset the fuse.</p>
Water collects in the bottom of the cabinet.	The defrost water pipe is blocked.	Clean the defrost water channel and the drain hole on the rear wall of the cabinet.
Vibration or bothersome noise.	<p>The appliance is not level. The appliance is resting against other kitchen elements.</p> <p>Containers or bottles inside the cabinet are rattling against one another.</p>	<p>Level the appliance using a spirit level.</p> <p>Move the appliance away from the kitchen elements or appliances it is in contact with. Move containers and/or bottles apart.</p>
Compressor runs continuously.	High room temperature.	Ensure adequate ventilation.

Defrosting, cleaning and maintenance

Automatic defrosting.

The unit is defrosted automatically. Defrost water runs through a pipe and is collected in a tray above the compressor where the heat generated by the compressor causes it to evaporate. The defrost water tray should be cleaned at intervals.

Cleaning.

Before cleaning the appliance, unplug it from the main supply. The cabinet is best cleaned using warm water (max. 65°C) with a little mild detergent. Never use cleaning agents that scour. Use a soft cloth. Rinse with clean water and dry thoroughly.

The defrost water channel, in which condensation from the evaporator runs, is located at the bottom of the rear inside wall of the cabinet and must be kept clean. Add a few drops of disinfectant, e.g. Rodalon, to the defrost water drain a couple of times a year, and clean the drain using a pipe cleaner or similar. Never use sharp or pointed implements.

The sealing strip around the door must be cleaned regularly to prevent discolouration and prolong service life. Use clean water. After cleaning the sealing strip, check that it continues to provide a tight seal.

Dust collecting on the condenser on the rear of the cabinet, the compressor and in the compressor compartment is best removed using a vacuum cleaner.

Warranty, spare parts and service

Warranty disclaimer

Faults and damage caused directly or indirectly by incorrect operation, misuse, insufficient maintenance, incorrect building, installation or mains connection. Fire, accident, lightning, voltage variation or other electrical interference, including defective fuses or faults in mains installations.

Repairs performed by others than approved service centres and any other faults and damage that the manufacturer can substantiate are caused by reasons other than manufacturing or material faults are not covered by the warranty.

Please note that changes to the construction of the appliance or changes to the component equipment of the appliance will invalidate warranty and product liability, and the appliance cannot be used lawfully. The approval stated on rating plate will also be invalidated.

Transport damage discovered by the buyer is primarily a matter to be settled between the buyer and the distributor, i.e. the distributor must ensure that such complaints are resolved to the buyer's satisfaction.

Before calling for technical assistance, please check whether you are able to rectify the fault yourself. If your request for assistance is unwarranted, e.g. if the appliance has failed as a result of a blown fuse or incorrect operation, you will be charged the costs incurred by your call for technical assistance.

Spare parts

When ordering spare parts, please state the type, serial and product numbers of your appliance. This information is given on the rating plate. The rating plate contains various technical information, including type and serial numbers.

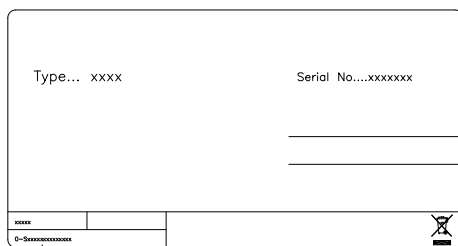

Product number.

Disposal

Information for Users on Collection and Disposal of Old Equipment and used Batteries



These symbols on the products, packaging, and/or accompanying documents mean that used electrical and electronic products and batteries should not be mixed with general household waste. For proper treatment, recovery and recycling of old products and used batteries, please take them to applicable collection points, in accordance with your national legislation and the Directives 2002/96/EC and 2006/66/EC.

By disposing of these products and batteries correctly, you will help to save valuable resources and prevent any potential negative effects on human health and the environment which could otherwise arise from inappropriate waste handling.

For more information about collection and recycling of old products and batteries, please contact your local municipality, your waste disposal service or the point of sale where you purchased the items.

Penalties may be applicable for incorrect disposal of this waste, in accordance with national legislation.



For business users in the European Union.

If you wish to discard electrical and electronic equipment, please contact your dealer or supplier for further information.

Information on Disposal in other Countries outside the European Union

These symbols are only valid in the European Union. If you wish to discard this product, please contact your local authorities or dealer and ask for the correct method of disposal.

Note for the battery symbol :



This symbol might be used in combination with a chemical symbol. In this case it complies with the requirement set by the Directive for the chemical involved.

DE Recht auf Änderungen vorbehalten.

UK Reserving the right to alter specifications without prior notice.



www.nordcap.de

Finanzen/Service

28307 Bremen

Thalenhorststraße 15
Tel.+49 421 48557-0
Fax+49 421 488650
bremen@nordcap.de

Vertrieb Ost

12681 Berlin

Wolfener Straße 32/34, Haus K
Tel.+49 30936684-0
Fax+49 30936684-44
berlin@nordcap.de

Vertrieb West

40699 Erkrath

Max-Planck-Straße 30
Tel.+49 211 540054-0
Fax+49 211 540054-54
erkrath@nordcap.de

Vertrieb Nord

21079 Hamburg

Großmoorbogen 5
Tel.+49 40 766183-0
Fax+49 40 770799
hamburg@nordcap.de

Vertrieb Süd

55218 Ingelheim

Hermann-Bopp-Straße 4
Tel.+49 6132 7101-0
Fax+49 6132 7101-20
ingelheim@nordcap.de