

Bedienungsanweisung

Regenerationsofen RRS 040 C

[Art. 437053040]



LIBRETTO ISTRUZIONI ED USO

**INSTALLATION AND USE BOOKLET
MANUAL DE INSTALACION Y USO
MANUEL D'INSTALLATION ET EMPLOI
INSTALLATIONSHANDBUCH**

Cod.
92001050

Ed. 0314

FORNI DI RIMESSA IN TEMPERATURA

**REGENERATING AND HOLDING EQUIPMENT
SISTEMAS DE REGENERACION Y MANTENIMIENTO
FOURS DE REMISE EN TEMPERATURE
REGENERIERUNGS UND WARMHALTESYSTEME**

**Model RRS 040 C
(type RRS 040 C)**

**SISTEMI DI RIMESSA IN TEMPERATURA, MANTENIMENTO E SERVIZIO
REGENERATION HOT HOLDING SERVICE SYSTEMS
SISTEMAS DE PUESTA EN TEMPERATURA, MANTENIMIENTO Y SERVICIO
SYSTEMES DE REMISE EN TEMPERATURE, CONSERVATION ET SERVICE
SYSTEME FÜR DIE REGENERIERUNG, DAS WARMHALTEN UND DEN SERVICE**





**Attenzione: leggere le istruzioni prima di utilizzare il dispositivo
Attention: read the instructions before using the appliance
Atención: lea las instrucciones antes de usar el aparato
Attention : lire les instructions avant d'utiliser l'appareil
Achtung vor Verwendung des Geräts die Anleitungen lesen**

La Casa costruttrice declina ogni responsabilità per le possibili inesattezze contenute nel presente Manuale imputabili ad errori di stampa o trascrizione. Si riserva il diritto di apportare ai propri prodotti quelle modifiche che ritenesse necessarie o utili, senza pregiudicarne le caratteristiche essenziali

È vietata la riproduzione o fotocopiatura, anche parziale, di testi o immagini del presente manuale, senza la preventiva autorizzazione della Ditta costruttrice (01.06.2004)

I	ISTRUZIONI ORIGINALI	
	AVVERTENZE E DATI TECNICI	3
	ISTRUZIONI PER L'INSTALLAZIONE.....	4
	ISTRUZIONI PER L'USO	5
	DESCRIZIONE COMANDI VERS. C	7
	SCHEMI TECNICI DI INSTALLAZIONE.....	28
GB	ORIGINAL INSTRUCTION	
	GENERAL RECOMMENDATIONS AND TECHNICAL DATA.....	8
	INSTALLATION INSTRUCTIONS	9
	INSTRUCTIONS FOR USE	10
	DESCRIPTION OF CONTROLS VERS. C.....	12
	TECHNICAL INSTALLATION DIAGRAMS	28
E	INSTRUCCIONES ORIGINALES	
	ADVERTENCIAS Y DATOS TÉCNICOS	13
	INSTRUCCIONES PARA LA INSTALACIÓN	14
	INSTRUCCIONES PARA EL USO	15
	DESCRIPCIÓN MANDOS VERS. C.....	17
	ESQUEMAS TÉCNICOS DE INSTALACIÓN	28
F	ORIGINALES INSTRUCTION	
	AVERTISSEMENTS ET CARACTERISTIQUES TECHNIQUE	18
	INSTRUCTIONS POUR L'INSTALLATION.....	19
	INSTRUCTIONS POUR L'EMPLOI.....	20
	DESCRIPTION DES COMMANDES VERS. C.....	22
	SCHEMAS TECHNIQUES	28
D	ORIGINALANLEITUNG	
	HINWEISE UND TECHNISCHE DATEN.....	23
	INSTALLATIONSANWEISUNGEN	24
	BETRIEBSANLEITUNG	25
	BESCHREIBUNG DER STEUERUNG AUSFÜHRUNG C.....	27
	TECHNISCHE INSTALLATIONSZEICHNUNGEN	28

 The manufacturer accepts no liability for any inaccuracies in this manual attributable to printing or copying errors. We reserve the right to modify our products as we deem fit, without impairing their basic features.
The reproduction or copying of any part of this manual by any means whatsoever is strictly forbidden unless authorized previously in writing by the manufacturer. < 01.06.2004 >

 El fabricante declina cualquier responsabilidad por los errores de impresión o transcripción de este documento. Asimismo se reserva el derecho de introducir en sus productos todas las modificaciones que considere necesarias o pertinentes sin alterar las características esenciales de los mismos.
Prohibida la reproducción total o parcial por cualquier medio de textos o imágenes del presente manual sin previa autorización escrita del fabricante. < 01.06.2004 >



 Le constructeur décline toute responsabilité pour les erreurs possibles contenues dans les pages de ce manuel pour cause d'impression ou de transcription erronées. Le constructeur se réserve la faculté d'apporter à ses produits les modifications qu'il jugera nécessaires ou utiles, sans préjudice de leurs caractéristiques essentielles.
La reproduction, même partielle, par tout moyen, compris la photocopie, d'images ou de textes contenus dans le présent manuel est interdite, sauf autorisation préalable écrite du Constructeur. < 01.06.2004 >

 Der Hersteller haftet nicht für eventuelle Ungenauigkeiten dieser Bedienungsanleitung infolge Druck- oder Abschriftsfehlern. Er behält sich das Recht vor, ohne Veränderung der wesentlichen Produktmerkmale die als notwendig oder nützlich erachteten Änderungen an seinen Produkten durchzuführen.
Vervielfältigung oder Fotokopieren, auch teilweise, von Textstellen oder Abbildungen dieser Bedienungsanleitung ohne vorherige Genehmigung des Herstellers ist untersagt. < 01.06.2004 >



AVVERTENZE GENERALI PER L'INSTALLATORE

- L'installazione, la messa in funzione e la manutenzione dell'apparecchiatura devono essere effettuate da personale qualificato, secondo le istruzioni del costruttore.
- Leggere attentamente le avvertenze contenute in questo libretto istruzioni, in quanto forniscono importanti indicazioni riguardanti la sicurezza di installazione, d'uso e di manutenzione.
- Conservare con cura questo libretto per ogni futuro riferimento.
- Questa apparecchiatura dovrà essere destinata solo all'uso per il quale è stata espressamente concepita e cioè per la rimessa in temperatura e/o il mantenimento degli alimenti; ogni altro uso è da considerarsi improprio e quindi pericoloso.
- Dopo aver tolto l'imballo assicurarsi dell'integrità dell'apparecchio. In caso di dubbio non utilizzare l'apparecchiatura e rivolgersi a personale qualificato.
- Gli elementi dell'imballaggio non devono essere lasciati alla portata dei bambini, in quanto fonti potenziali di pericolo.
- Prima di collegare l'apparecchiatura accertarsi che i dati della targa caratteristiche (posizionata sul retro, in basso) siano corrispondenti a quelli della rete di distribuzione (elettrica).
- In caso di guasti oppure di anomalie nel funzionamento, spegnere immediatamente l'apparecchiatura.

Esempio di targhetta applicata

MODEL	RRS060C	TYP	RRS060C
2014	NR	100647001D	
AC 230 V 50 HZ			
0,09 KW	TOT	6,2	KW
IPX4		 	

DATI TECNICI

RIMESSA IN TEMPERATURA						GAMMA MODELLI	
	+3 ÷ +65°C -18 ÷ +65°C	8/12' 15/20'	TEMPO	35/40' 60/75'	ADATTO PER LA RIMESSA IN TEMPERATURA SU BACINELLE		

Modello	Type	Tensione nominale [Vac]	Potenza totale assorbita [kW]	Assorbim. [A]	Cavo secondo 60245-IEC-57 (tipo H05RN-F o HO7RN-F). Sezione minima cavo d'allacciamento (mm2).
RRS040C	RRS040C	230	3,2	14,2	3 x 1,5
RRS060C	RRS060C				
RRS090C	RRS090C	3N - 400	6,5	9,4	5 x 1,5
RRS071C	RRS071C		6,2	9	5 x 1,5
RRS101C	RRS101C		12,5	18,1	5 x 2,5
RRS102C	RRS102C		16	23,1	5 x 2,5
RRS122C	RRS122C		16	23,1	5 x 2,5
RRR122C	RRR122C		16	23,1	5 x 2,5
RRR182C	RRR182C		23	33,2	5 x 6

Modello	Type	Temperatura di esercizio (°C)	Capacità teglie	Carico massimo di prodotto (Kg) per teglia h65	Carico massimo totale di cibo (Kg) + teglie (kg)	Peso a vuoto (Kg)
RRS040C	RRS040C	30 ÷ 160	4 GN 2/3	2,4	9,6 + 4	38
RRS060C	RRS060C		6 GN 2/3	2,4	14,5 + 6	42
RRS090C	RRS090C		9 GN 2/3	2,4	21,5 + 9	56
RRS071C	RRS071C		7 GN 1/1	3,6	25 + 10,5	56
RRS101C	RRS101C		10 GN 1/1	3,6	36 + 15	72
RRS102C	RRS102C		10 GN 2/1	7,2	72 + 30	90
RRS122C	RRS122C		12 GN 2/1	7,2	86,5 + 36	
RRR122C	RRR122C		12 GN 2/1	7,2	86,5 + 36	
RRR182C	RRR182C		18 GN 2/1	7,2	130 + 54	

INDICAZIONI PARTICOLARI

- Come da vigenti prescrizioni del CEI (Comitato Elettrotecnico Italiano), tra l'apparecchiatura e la rete di distribuzione dell'energia elettrica, vi deve essere installato un interruttore onnipolare, avente una distanza tra i contatti di almeno 3 mm per ogni polo.
- **Il Costruttore non può essere considerato responsabile e declina qualsiasi obbligo di garanzia per eventuali danni da imputarsi ad una installazione non appropriata e non conforme alle prescrizioni d'obbligo.**

ORDINAMENTI DI LEGGE, REGOLE TECNICHE, DIRETTIVE

Durante l'installazione è importante osservare le seguenti prescrizioni:

- **eventuali norme igienico - sanitarie per ambienti di cucina/gastronomia**
- **ordinamento edilizio comunale e/o territoriale e prescrizioni antincendio**
- **prescrizioni antinfortunistiche vigenti**
- **disposizioni CEI riguardanti gli impianti elettrici**
- **disposizioni dell'Ente che fornisce l'energia elettrica**
- **altre eventuali prescrizioni locali**



Questo prodotto è conforme alla direttiva EU 2002/96/EC. Il simbolo del cestino barrato riportato sull'apparecchio indica che il prodotto, alla fine della propria vita utile, dovendo essere trattato separatamente dai rifiuti domestici, deve essere conferito in un centro di raccolta differenziata per apparecchiature elettriche ed elettroniche, oppure riconsegnato al venditore al momento dell'acquisto di una nuova apparecchiatura equivalente. L'utente è responsabile del conferimento dell'apparecchio a fine vita alle appropriate strutture di raccolta. L'adeguata raccolta differenziata per l'avvio successivo dell'apparecchio dimesso al riciclaggio, al trattamento e allo smaltimento compatibile con l'ambiente contribuisce ad evitare possibili effetti negativi sull'ambiente e sulla salute e favorisce il riciclo dei materiali di cui è composto il prodotto. Per informazioni più dettagliate inerenti i sistemi di raccolta disponibili rivolgersi al locale servizio di smaltimento rifiuti.

ISTRUZIONI PER IL POSIZIONAMENTO

- Per il posizionamento degli apparecchi da banco, si consiglia di utilizzare il supporto corrispondente; qualora si desiderasse altrimenti, tener conto del peso dell'apparecchio da posizionare.
- Qualora le pareti adiacenti all'apparecchiatura fossero di materiale infiammabile, provvedere con apposito rivestimento.
- Osservare e rispettare scrupolosamente le prescrizioni antincendio vigenti.
- Il cavo elettrico non deve essere mai sottoposto a trazione. Non ostruire le aperture o le fessure di aspirazione e di smaltimento calore, attenersi scrupolosamente agli schemi di installazione.
- Rimuovere integralmente la pellicola protettiva.

ISTRUZIONI PER IL COLLEGAMENTO ELETTRICO E SISTEMA EQUIPOTENZIALE

La sicurezza elettrica di questa apparecchiatura è garantita soltanto quando la stessa è correttamente collegata ad un **efficace impianto di messa a terra**, come previsto dalle norme vigenti. Il costruttore declina ogni responsabilità per eventuali danni causati dalla mancata messa a terra dell'impianto.

Inoltre l'apparecchiatura deve essere compresa in un **sistema equipotenziale**. Si deve effettuare questo collegamento per mezzo del morsetto, posto sulla parte posteriore dell'apparecchiatura, contrassegnato dal corrispondente simbolo e in conformità alle leggi vigenti.

SISTEMI DI CONTROLLO E DI SICUREZZA

Termostato di sicurezza della camera

Interviene in caso di anomalia del termostato principale di regolazione della temperatura, in modo che la temperatura della camera dell'apparecchiatura non superi i limiti consentiti.

Protezione del circuito di potenza

La protezione del circuito di potenza avviene per mezzo di un teleruttore

Protezione del circuito ausiliario

La protezione del circuito elettrico avviene a mezzo fusibili posizionati a lato della morsettiera.

MESSA IN FUNZIONE: AVVERTENZE

Al termine degli allacciamenti, quando si mette in funzione l'apparecchiatura per la prima volta, è necessario effettuare alcune verifiche generali:

- **togliere** tutto il materiale d'imballo e le pellicole protettive
- **assicurarsi** che gli sfiati siano liberi
- **verificare** che le vigenti prescrizioni sulla sicurezza siano rispettate
- **accertarsi** che il ventilatore giri liberamente
- **informare** l'utilizzatore su tutte le funzioni, i lavori di manutenzione ed il corretto uso dell'apparecchiatura
- inoltre è bene **consigliare** la stipula di un contratto di manutenzione

AVVERTENZE GENERALI PER L'UTILIZZATORE

ATTENZIONE Leggere attentamente le avvertenze contenute nel seguente capitolo in quanto forniscono importanti indicazioni riguardanti la sicurezza d'uso e di manutenzione. Il mancato rispetto di queste regole fondamentali può compromettere la sicurezza dell'apparecchiatura e dell'utente. La Ditta Costruttrice declina qualsiasi responsabilità qualora la funzione originale dell'apparecchio sia alterata attraverso manomissioni o per inosservanza dell'istruzione per l'installazione, per modifiche o attraverso aggiunte di dispositivi diversi.

- Questa apparecchiatura, prima di lasciare la fabbrica, è stata collaudata e messa a punto da personale qualificato e specializzato in modo da consentire i migliori risultati di funzionamento.
- Ogni riparazione o messa a punto che in seguito si rendesse necessaria deve essere eseguita con la massima cura da personale qualificato. Per questo motivo raccomandiamo di rivolgerVi sempre al rivenditore che ha effettuato l'installazione, specificando il tipo di inconveniente, il modello e la matricola dell'apparecchiatura in Vostro possesso.
- L'apparecchiatura deve essere utilizzata solo da persone addestrate all'uso.
- Il funzionamento dell'apparecchio necessita di sorveglianza; tenere presente che durante il funzionamento l'apparecchio presenterà superfici calde.
- Richiedere all'installatore tutte le istruzioni necessarie per la corretta messa in funzione dell'apparecchiatura, compresa la spiegazione dei comandi.
- Prima di mettere in funzione l'apparecchiatura e al termine del lavoro quotidiano è necessario eseguire un'accurata pulizia all'interno della camera (vedi paragrafo "Pulizia e Manutenzione").
- Usare prodotti non corrosivi (alcalini) per le quotidiane operazioni di pulizia. È vietato l'uso di materiali e prodotti abrasivi.
- Evitare qualsiasi operazione che comporti il deposito di sale da cucina sulle superfici in acciaio dell'apparecchiatura; se questo dovesse verificarsi, pulire subito accuratamente.
- Disattivare sempre l'apparecchiatura al termine del servizio, interrompere e chiudere le erogazioni di rete (tensione elettrica).
- L'apparecchio non è destinato a essere usato da persone (bambini compresi) le cui capacità fisiche, sensoriali o mentali siano ridotte, oppure con mancanza di esperienza o di conoscenza, a meno che esse abbiano potuto beneficiare, attraverso l'intermediazione di una persona responsabile della loro sicurezza, di una sorveglianza o di istruzioni riguardanti l'uso dell'apparecchio.
- I bambini devono essere sorvegliati per sincerarsi che non giochino con l'apparecchio.
- Durante eventuali operazioni di trasporto, smontaggio, assistenza per malfunzionamenti, ecc. fare particolare attenzione alla stabilità della macchina in modo da evitare il rovesciamento, la caduta o movimenti incontrollati della stessa e/o delle sue parti componenti.
- Attenzione: l'apparecchio deve essere scollegato dall'alimentazione durante la pulizia, la manutenzione e la sostituzione dei componenti.
- E' necessario utilizzare i dispositivi di protezione individuale come i guanti per evitare di entrare in contatto con gli alimenti caldi e le parti calde del dispositivo che potrebbero procurare ustioni.
- Attenzione: possibilità di pavimento scivoloso accanto all'apparecchio.
- In caso di danneggiamento del cavo di alimentazione questo deve essere sostituito dall'assistenza tecnica o da personale qualificato.
- Non conservare nell'apparecchio sostanze esplosive come bombolette spray con propellente infiammabile.
- Pericolo ebollizione: per evitare l'ebollizione non utilizzare contenitori riempiti con liquidi che si liquefano con il calore in quantità superiori a quelle che possono essere facilmente tenute sotto controllo.
- Il livello di pressione acustica emessa dal prodotto è inferiore a 70dB.

ATTENZIONE In caso di anomalia di funzionamento è necessario:

- **spegnere immediatamente l'apparecchiatura**
- **interrompere e/o chiudere tutti gli allacciamenti (elettricità)**
- **rivolgersi esclusivamente al nostro servizio assistenza o all'installatore e richiedete solo ricambi originali**

PULIZIA E MANUTENZIONE

- Prima di effettuare operazioni di pulizia, **disinserire l'apparecchiatura dalla rete di alimentazione elettrica.**
- Prima di iniziare ad utilizzare un'apparecchiatura nuova è necessario procedere ad una accurata pulizia della camera. Non si devono utilizzare acidi o sostanze corrosive, pagliette o spazzole di ferro né durante la pulizia della camera, né durante la pulizia delle pareti esterne (da effettuarsi con acqua calda addizionata di idoneo detergente).
- **Non lavare l'apparecchiatura con getti d'acqua a pressione.**

Un'accurata pulizia giornaliera è la premessa per ottenere rimesse in temperatura e/o mantenimenti perfette/perfetti e consente prestazioni senza inconvenienti. Infatti:

- sapori e odori dei cibi rimangono inalterati
- il funzionamento è più omogeneo e senza formazione di fumi
- il consumo di energia è più basso
- si evitano interventi di manutenzione costosi e difficili

Versione C

A CONTROLLO
ELETTROMECCANICO



DESCRIZIONE COMANDI

- **Interruttore generale**
- **Manopola regolazione tempo** di rimessa in temperatura, con spia luminosa che ne segnala il funzionamento
- **Manopola regolazione temperatura**, con spia luminosa che ne segnala l'arrivo in temperatura.

MODALITÀ DI FUNZIONAMENTO

Rimessa in temperatura

- Premere l'interruttore generale **A**, effettuare il preriscaldamento, ruotando la manopola **C** su 140°C, e la manopola **B** (tempo consigliato 10/15')
- A questo punto l'apparecchiatura è pronta per effettuare un ciclo di rimessa in temperatura
- Con la manopola **B** individuare il tempo necessario. (Alla fine di ogni ciclo un segnale acustico avvertirà l'operatore).

AVVERTENZE DURANTE IL FUNZIONAMENTO

- È necessario preriscaldare sempre la camera prima di introdurre il prodotto
- Aprire il meno possibile la porta durante il funzionamento

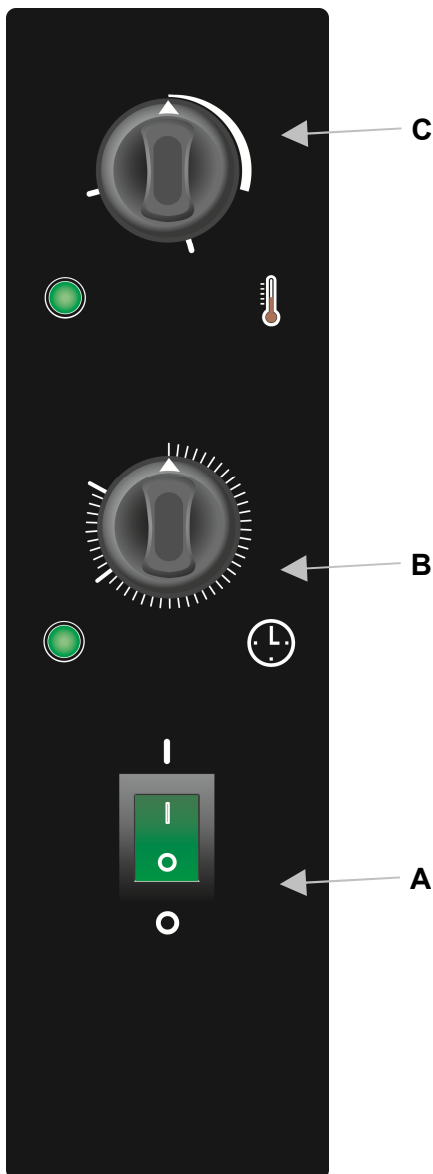



GENERAL RECOMMENDATIONS AND TECHNICAL DATA

GB
Ed. 0314

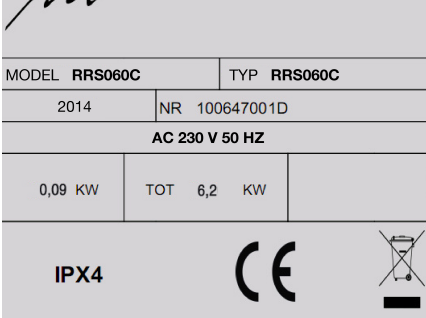
GENERAL RECOMMENDATIONS FOR THE INSTALLER

- Installation, start-up and maintenance of the appliance should be carried out by qualified engineers, licensed fitters or personnel authorised by the manufacturer.
 - Carefully read the recommendations in this instruction booklet, as they provide important advice for safe installation, operation and maintenance.
 - Keep this booklet to hand in a safe place for future reference.
 - This appliance should be used only for the purpose for which it has been expressly designed, i.e. for regenerating food and/or keeping it warm any other use should be considered incorrect and therefore dangerous.
- 
- The rating plate shows the following information:
 MODEL RRS060C | TYP RRS060C
 2014 | NR 100647001D
 AC 230 V 50 HZ
 0,09 KW | TOT 6,2 KW
 IPX4 | CE mark | No open flame symbol
- After having unpacked the appliance, check that it is in perfect condition. If in doubt, do not use the appliance and contact authorised personnel.
 - Do not leave any packing material within reach of children, as it is a potential source of danger.
 - Before connecting the appliance, make sure that the data on the rating plate (at the rear towards the bottom) correspond to the mains supply data (electricity).
 - In case of failure or malfunctioning, turn off the appliance immediately.

TECHNICAL DATA

REGENERATING				MODEL RANGE
	+3 ÷ +65°C -18 ÷ +65°C	8/12' 15/20'	TIME 35/40' 60/75'	SUITABLE FOR REGENERATING ON THE CONTAINERS

Model	Type	Rated voltage [Vac]	Total input [kW]	Amps. [A]	Cable according to IEC-60245-57 (H05RN-F or HO7RN-F). Minimum cross section of connection cable [mm ²]
RRS040C	RRS040C	230	3,2	14,2	3 x 1,5
RRS060C	RRS060C				
RRS090C	RRS090C	3N - 400	6,5	9,4	5 x 1,5
RRS071C	RRS071C		6,2	9	5 x 1,5
RRS101C	RRS101C		12,5	18,1	5 x 2,5
RRS102C	RRS102C		16	23,1	5 x 2,5
RRS122C	RRS122C		16	23,1	5 x 2,5
RRR122C	RRR122C		16	23,1	5 x 2,5
RRR182C	RRR182C		23	33,2	5 x 6

Model	Type	Operating temperature (°C)	Tray capacity	Maximum product load (kg) for a h65 tray	Maximum total load (product + trays) (kg)	Weight when empty (Kg)
RRS040C	RRS040C	30 ÷ 160	4 GN 2/3	2,4	9,6 + 4	38
RRS060C	RRS060C		6 GN 2/3	2,4	14,5 + 6	42
RRS090C	RRS090C		9 GN 2/3	2,4	21,5 + 9	56
RRS071C	RRS071C		7 GN 1/1	3,6	25 + 10,5	56
RRS101C	RRS101C		10 GN 1/1	3,6	36 + 15	72
RRS102C	RRS102C		10 GN 2/1	7,2	72 + 30	90
RRS122C	RRS122C		12 GN 2/1	7,2	86,5 + 36	
RRR122C	RRR122C		12 GN 2/1	7,2	86,5 + 36	
RRR182C	RRR182C		18 GN 2/1	7,2	130 + 54	

SPECIAL INSTRUCTIONS

- Current regulations require the installation of a multiple pole switch between the appliance and the electrical power supply; the switch must have a contact gap of at least 3 mm on each pole.
- **The manufacturer cannot be held liable and declines all guarantee obligations regarding any claims for damages ensuing from bad installation or failure to observe current regulations.**

LAWS, TECHNICAL REGULATIONS AND STANDARDS

Throughout installation it is vital to observe the following requirements:

- **any health and hygiene standards applicable to kitchens and eating places**
- **local and/or territorial building regulations and fire prevention standards**
- **current accident prevention guidelines**
- **the regulations of the electrical power supply company or agency**
- **any other local regulations**



This product conforms with EU2002/96/EC compliance.

The crossed basket symbol on this product stands to indicate that cannot be disposed of through normal waste, but should be referred to a specialized centre competent in disposal of this type of goods.

The user of such product is responsible of the disposal of this product at the end of its life in order to avoid negative effects on the environment.

For further information related to the disposal please contact the local authority specialized in re-cycling of these type of products.

INSTRUCTIONS FOR POSITIONING

- To position counter top appliances it is advisable to use the special stand. If other systems are used, ensure that they are suitable for the weight of the appliance.
- If the walls next to the appliance are of inflammable material, they should be suitably clad.
- Fire prevention regulations must be scrupulously observed.
- The electric wiring must never be under strain. Do not obstruct the suction inlets or heat dispersion outlets; scrupulously follow the installation diagrams.
- Remove the protective film.

INSTRUCTIONS FOR ELECTRICAL CONNECTION AND UNIPOTENTIAL SYSTEM

The electrical safety of this appliance is guaranteed only if it is connected correctly to an **efficient earthing system**, in accordance with current safety regulations. The manufacturer shall not be responsible for any damage caused by failure to earth the installation properly.

The appliance must also be included in a **unipotential system**. Make the connection through the terminal situated on the rear of the appliance, and marked by the relevant symbol, according to current safety regulations.

SAFETY AND CONTROL SYSTEMS

Room safety thermostat	Intervenes in the event of a malfunction of the main temperature regulating thermostat to ensure that the machine room temperature does not exceed the authorised limits
Power circuit protection	A remote control switch protects the power circuit
Auxiliary circuit switch	Fuses positioned next to the terminal board protect the electric circuit

START-UP: RECOMMENDATIONS

When the appliance has been connected, before operating it for the first time, a general check should be carried out as follows:

- **remove** all packing material and protective film
- **make** sure that the vents are not obstructed
- **ensure** that current safety regulations have been observed
- **make sure** that the fan turns freely
- **demonstrate** to the user the different systems available with the appliance, what routine maintenance is required and the correct use of the appliance
- we recommend **advising** the customer to sign a maintenance contract

GENERAL RECOMMENDATIONS FOR THE USER

WARNING! **Read the instructions in the following chapter very carefully. It contains important advice concerning the safe use and maintenance of your appliance. Failure to observe these fundamental rules may compromise your own safety and that of the appliance. The manufacturer declines all responsibility if the original functions of the appliance are altered through mishandling, the installation instructions are not followed, modifications take place or other devices are added.**

- Before leaving the factory this appliance has been tested and set by qualified, specialised personnel to perform at its best.
- Any repair work or re-setting required thereafter must be carried out extremely carefully by qualified persons. For this reason it is therefore recommended that, whenever necessary, the dealer from whom the appliance was bought should always be contacted specifying the problem, the model and the serial number of the appliance.
- The appliance should be operated only by personnel trained in its use.
- The appliance must be under supervision when in operation: remember that some parts will be hot.
- Ask the fitter for all instructions necessary for starting up the appliance correctly, including an explanation of the controls and their functions.
- Before using the appliance for the first time and at the end of every working day, it should be thoroughly cleaned inside (see paragraph "Cleaning and maintenance").
- Use non-corrosive products (alkaline) for daily cleaning. Do not use abrasive cleaners.
- Avoid any operation which leads to cooking salt being deposited on the steel surfaces of the appliance; should this happen, clean thoroughly and immediately.
- Always switch off the appliance when not in operation and turn off mains supplies (electricity).
- The appliance is not intended to be used by persons (including children) with reduced physical, sensory or mental capacities or lack of experience or knowledge unless they are monitored or have been trained on the use of the appliance by an intermediary who is responsible for their safety.
- Children should be supervised to ensure that they do not play with the appliance.
- During any transport operation, disassembly, assistance for malfunctions, etc. pay particular attention to the stability of the machine in order to prevent the machine itself and/or its parts from overturning, falling or moving uncontrollably.
- Caution: the appliance must be disconnected from the power during cleaning, maintenance and replacement of components.
- Personal protective equipment, such as gloves, must be used to prevent coming in contact with hot food and hot parts of the device that could cause burns.
- Caution: possibility of slippery floor near the appliance.
- If the power cord is damaged, it must be replaced by the technical assistance or qualified personnel.
- Do not store explosives in the appliance, such as aerosol cans with flammable propellant.
- Boiling hazard: to avoid reaching boiling point, do not use containers filled with liquids that liquefy with heat that exceeds that which can be easily kept under control.
- The sound pressure level emitted by the product is less than 70dB.

WARNING! In the event of malfunctioning:

- **switch off the appliance immediately**
- **and cut out and/or turn off all mains supplies (electricity)**
- **only call the service centre or an authorised dealer and ask for original spare parts**

CLEANING AND MAINTENANCE

- **Disconnect the appliance from the mains power supply** before carrying out any cleaning operations.
- Before using your new appliance clean out the cavity carefully. Do not use acids or corrosive cleaners, wire wool or brushes to clean either the appliance cavity or the external sides (use warm water with a suitable detergent).
- **Do not wash the appliance with jets of water under pressure.**

Thorough daily cleaning helps your appliance regenerate and/or keep warm with perfect, trouble-free results. A clean appliance gives problem-free performance:

- the flavour and smell of the food are unaltered
- the appliance works smoothly and does not smoke
- less energy is consumed
- costly, inconvenient maintenance operations are avoided

Vers. C

WITH ELECTRO-MECHANICAL CONTROL

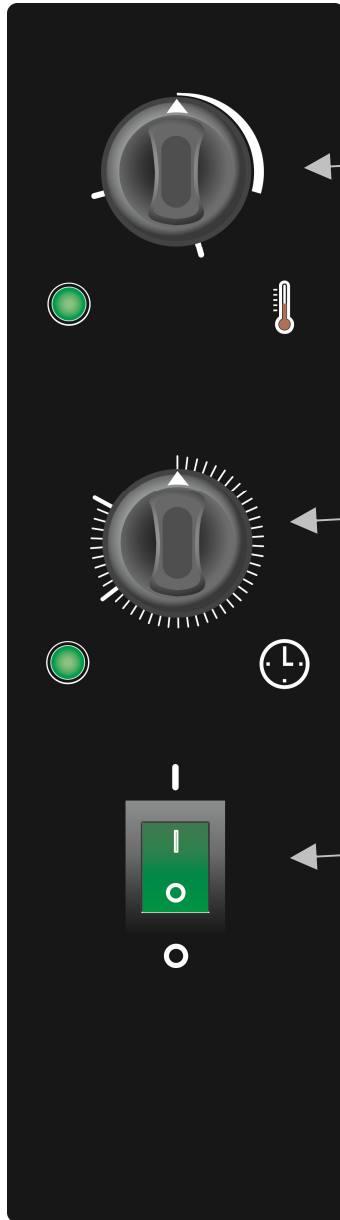

DESCRIPTION OF CONTROLS

- A. **ON/OFF switch.**
- B. **Regenerating time regulation knob**, with warning light indicating operation
- C. **Temperature regulation knob**, with warning light to show that temperature has been reached.

OPERATING METHODS

Regenerating

- D. Press the ON/OFF switch **A**; pre-heat by turning knob **C** to 140°C and knob **B** (recommended time 10/15').
- E. The appliance is now ready to carry out a regenerating cycle
- F. Use knob **B** to set the required time. (A buzzer will warn the operator at the end of every cycle)

RECOMMENDATIONS DURING OPERATION

- G. **The appliance should always be pre-heated before introducing the product**
- H. **Open the door during operation as little as possible**



ADVERTENCIAS GENERALES PARA EL INSTALADOR

- La instalación, puesta en marcha y mantenimiento del equipo deben ser realizadas exclusivamente por personal especializado, según las instrucciones del fabricante.
- Leer atentamente las advertencias que contiene este manual de instrucciones porque facilita importantes indicaciones con respecto a la seguridad de la instalación, uso y mantenimiento.
- Conservar este manual para una posible consulta en el futuro.
- Este equipo debe destinarse sólo al uso para el cual ha sido expresamente creado, o sea para la puesta en temperatura y/o mantenimiento de alimentos, cualquier otro uso debe considerarse inadecuado y por lo tanto peligroso.
- Después de haber quitado el embalaje, controlar la integridad del aparato. En el caso de dudas, no usar el aparato y consultar al personal especializado.
- Los elementos del embalaje no tienen que dejarse al alcance de los niños, ya que son potenciales fuentes de peligro.
- Antes de conectar el equipo verificar que los datos de la placa de características (situada en la parte baja del lado posterior) correspondan a los de la red de distribución (eléctrica).
- En el caso de averías o de desperfectos en el funcionamiento, apagar inmediatamente el equipo.

Ejemplo de placa aplicada

MODEL RRS060C	TYP RRS060C
2014	NR 100647001D
AC 230 V 50 HZ	
0,09 KW	TOT 6,2 KW
IPX4	CE 

DATOS TÉCNICOS

PUESTA EN TEMPERATURA						GAMA DE MODELOS	
	+3 ÷ +65°C -18 ÷ +65°C	8/12' 15/20'	TIEMPO	35/40' 60/75'	ADECUADO PARA RECUPERAR LA TEMPERATURA SOBRE BARQUETTES		

Modelo	Type	Voltaje nominal [Vac]	Absorción total [kW]	Amperio [A]	Cable que cumple con 60245-IEC-57 (tipo H05RN-F o H07RN-F). Sección mínima del cable de conexión (mm ²).
RRS040C	RRS040C	230	3,2	14,2	3 x 1,5
RRS060C	RRS060C				
RRS090C	RRS090C	3N - 400	6,5	9,4	5 x 1,5
RRS071C	RRS071C		6,2	9	5 x 1,5
RRS101C	RRS101C		12,5	18,1	5 x 2,5
RRS102C	RRS102C		16	23,1	5 x 2,5
RRS122C	RRS122C		16	23,1	5 x 2,5
RRR122C	RRR122C		16	23,1	5 x 2,5
RRR182C	RRR182C		23	33,2	5 x 6

Modelo	Type	Temperatura de funcionamiento (°C)	Capacidad parillas	Carga máxima de producto (kg) para cada bandeja h65	Carga máxima global (producto + bandejas) [kg]	Peso en vacío (Kg)
RRS040C	RRS040C	30 ÷ 160	4 GN 2/3	2,4	9,6 + 4	38
RRS060C	RRS060C		6 GN 2/3	2,4	14,5 + 6	42
RRS090C	RRS090C		9 GN 2/3	2,4	21,5 + 9	56
RRS071C	RRS071C		7 GN 1/1	3,6	25 + 10,5	56
RRS101C	RRS101C		10 GN 1/1	3,6	36 + 15	72
RRS102C	RRS102C		10 GN 2/1	7,2	72 + 30	90
RRS122C	RRS122C		12 GN 2/1	7,2	86,5 + 36	
RRR122C	RRR122C		12 GN 2/1	7,2	86,5 + 36	
RRR182C	RRR182C		18 GN 2/1	7,2	130 + 54	

INDICACIONES PARTICULARES

- Como establecen las normas, entre el equipo y la red de distribución de energía eléctrica debe instalarse un interruptor omnipolar con una distancia mínima entre contactos de 3 mm para cada polo.
- **El Fabricante no puede ser considerado responsable y declina cualquier reclamación de garantía, por eventuales daños imputables a una instalación no adecuada por no respetar las normas prescritas.**

NORMATIVAS DE LEY, REGLAS TÉCNICAS, DIRECTIVAS

Durante la instalación es importante que se cumplan:

- **Las normas higiénicas y sanitarias sobre cocinas profesionales y restauración**
- **El reglamento de edificación municipal y/o territorial y las normas anti-incendio**
- **Normativas de seguridad vigentes**
- **Las disposiciones del suministrador de energía eléctrica**
- **Otras normas locales**



Este producto se conforma a la Unión Europea de directiva 2002/96/EC. El símbolo de la cesta barrato trajo el instrumento indica(advierte) que el producto, al final de su propio tiempo de servicio, separadamente debe ser convites de los rechazos domésticos, debe ser consulta en un centro de cosecha diversificada para equipos eléctricos y electrónica, o entregado de nuevo al vendedor durante la compra de un nuevo equipo equivalente. El consumidor es responsable del otorgamiento del instrumento para terminarse la vida a usted asigna sus estructuras de cosecha. La cosecha conveniente diversificada para el principio siguiente del instrumento bajo al reciclaje, al tratamiento y la disposición compatible ambiental que esto contribuye para evitar efectos posibles negativos sobre el ambiente y sobre la salud y ello favorece el reciclo algunos materiales de cual el producto es compuesto. Para la información más detallado inherente los sistemas disponibles de cosecha para dar vuelta al servicio local de disposición se rechaza.

INSTRUCCIONES PARA EL POSICIONAMIENTO

- Para el posicionamiento de los aparatos se aconseja utilizar el soporte correspondiente; cualquier otro sistema, observar primero el peso del aparato a colocar.
- Si las paredes adyacentes al equipo son de material inflamable, realizar el revestimiento adecuado.
- Observar y respetar al máximo las prescripciones anti-incendio vigentes.
- El cable eléctrico no debe ser nunca sometido a tracción. No tapar las aberturas o las fisuras de aspiración y descarga de calor, atenerse escrupulosamente a los esquemas de instalación.
- Extraer totalmente la película protectora.

INSTRUCCIONES PARA EL EMPALME ELÉCTRICO Y SISTEMA EQUIPOTENCIAL

La seguridad eléctrica de este aparato está garantizada solamente cuando el mismo esté conectado a una **eficaz instalación de puesta a tierra**, como está previsto en la normativa vigente. El Fabricante declina toda esponsabilidad en el caso de daños causados por la falta de descarga a tierra del aparato.

Además el equipo debe estar comprendido en un **sistema equipotencial**. Esta conexión debe hacerse por medio del borne siyuado en la parte posterior del equipo e indicado con el correspondiente símbolo, y en conformidad a las leyes vigentes.

SISTEMAS DE CONTROL Y SEGURIDAD

Termostato de seguridad de la cámara de cocción	Interviene en caso de anomalía del termostato principal, para la regulación de la temperatura, de forma que la temperatura de la cámara del equipo no supere los límites permitidos.
Protección del circuito de potencia	La protección del circuito de potencia sucede por medio de un telerruptor.
Protección del circuito auxiliar	La protección del circuito eléctrico se realiza por medio de fusibles situados al lado del regletero.

PUESTA EN MARCHA: ADVERTENCIAS

Al acabar el conexionado y antes de la puesta en marcha es necesario efectuar una verificación general:

- **quitar** todo el material de embalaje y las películas de protección
- **asegurarse** que los respiraderos estén libres
- **verificar** que sean respetadas las vigentes normas de seguridad
- **cerciorarse** que el ventilador gire libremente
- **informar** al utilizador de todas las funciones, los trabajos de mantenimiento y el correcto uso del horno
- Además es **aconsejable** establecer un contrato de mantenimiento

ADVERTENCIAS GENERALES PARA EL USUARIO

AVISO ! Leer atentamente las advertencias contenidas en el presente capítulo por cuanto suministra importantes indicaciones con respecto a la seguridad de uso y de mantenimiento. La no observancia de estas reglas pueden comprometer la seguridad del aparato y del utilizador. La empresa constructora declina cualquier responsabilidad cuando la función original del aparato venga alterada por mal uso o por inobservancia de las instrucciones para la instalación, o por modificación o por adición de dispositivos diversos.

- Este aparato, antes de dejar la fábrica, ha sido probado y puesto a punto por personal calificado y especializado de manera que se puedan obtener los mejores resultados de funcionamiento.
- Todas las operaciones o puesta a punto que luego sean necesarias deben ser realizadas con el máximo cuidado y por personal especializado. Por este motivo, aconsejamos dirigirse al Revendedor donde el aparato ha sido comprado, especificando el tipo de inconveniente, el modelo y matrícula del mismo.
- La utilización del equipo debe ser exclusivamente por personal adiestrado para ello.
- Durante el funcionamiento el aparato necesita atención; es de tener en cuenta que durante el funcionamiento el aparato tendrá superficies calientes.
- Solicitar al instalador todas las instrucciones necesarias para la correcta puesta en funcionamiento del aparato, comprendida la explicación de los mandos y sus funciones.
- Antes de poner en funcionamiento el equipo y al final del trabajo cotidiano es necesario efectuar en la parte interior de la cámara una cuidadosa limpieza (ver parágrafo "Limpieza y mantenimiento").
- Usar productos que no sean corrosivos (alcalinos) para las diarias operaciones de limpieza. Está prohibido el uso de materiales o productos abrasivos.
- Evitar cualquier operación que determine depósitos de sal de cocina en las superficies de acero en el aparato. Si esto ocurriese limpiar inmediatamente y con atención.
- Desconectar siempre el aparato al final del servicio, interrumpir y cerrar el suministro de la red (electricidad).
- El aparato no está destinado para que lo usen personas (niños incluidos) cuyas capacidades físicas, sensoriales o mentales sean reducidas, o no tengan experiencia o conocimiento, a no ser que puedan estar vigilados o recibir instrucciones inherentes al uso del aparato por parte de una persona responsable de su seguridad.
- Los niños deben estar vigilados para asegurarse de que no jueguen con el aparato.
- Durante posibles operaciones de transporte, desmontaje, asistencia a causa de mal funcionamiento, etc. ponga especial atención a la estabilidad de la máquina para evitar el vuelco, la caída o movimientos incontrolados de la misma y/o de sus partes componentes.
- Atención: el aparato se debe desconectar del suministro durante la limpieza, el mantenimiento y la sustitución de los componentes.
- Es necesario utilizar los equipos de protección individual como guantes, para evitar entrar en contacto con los alimentos calientes y partes calientes del dispositivo, que podrían provocar quemaduras.
- Atención: posibilidad de suelo resbaladizo junto al aparato.
- Si el cable de alimentación estuviera dañado la asistencia técnica o el personal cualificado se encargarán de cambiarlo.
- No conserve en el aparato sustancias explosivas como sprays con gas propulsor inflamable.
- Peligro de ebullición: para evitar la ebullición no use recipientes llenos con líquidos que licuan con el calor en cantidades superiores a aquellas que se pueden mantener fácilmente bajo control.
- El nivel de presión acústica emitida por el producto es inferior a 70 dB.

AVISO ! En caso de anomalía es necesario:

- **Apagar inmediatamente el equipo**
- **Interrumpir y/o cerrar todos los suministros (agua)**
- **Dirigirse exclusivamente a nuestro servicio de asistencia o al instalador. Solicitar sólo repuestos originales.**

LIMPIEZA Y MANTENIMIENTO

- Antes de realizar las operaciones de limpieza, **desenchufar el aparato de la red de alimentación eléctrica.**
- Antes de comenzar a utilizar un equipo nuevo es necesario efectuar una cuidadosa limpieza de la cámara. Para la limpieza de la cámara y de las paredes externas no se deben usar ácidos o sustancias corrosivas, estropajos o cepillos metálicos. Usar sólo agua caliente adicionada con el adecuado detergente.
- **No lavar el aparato con chorros de agua a presión.**

Una cuidadosa limpieza diaria es la premisa para obtener la puesta en temperatura y/o mantenimientos perfectas/perfectos y permite prestaciones sin inconvenientes:

- los sabores y aromas de los alimentos se mantienen inalterados
- el funcionamiento es más homogéneo y sin formación de humos
- el consumo de energía es más bajo
- se evitan intervenciones de mantenimiento costosos y difíciles

Vers. C

A CONTROL
ELECTROMECAÁNICO

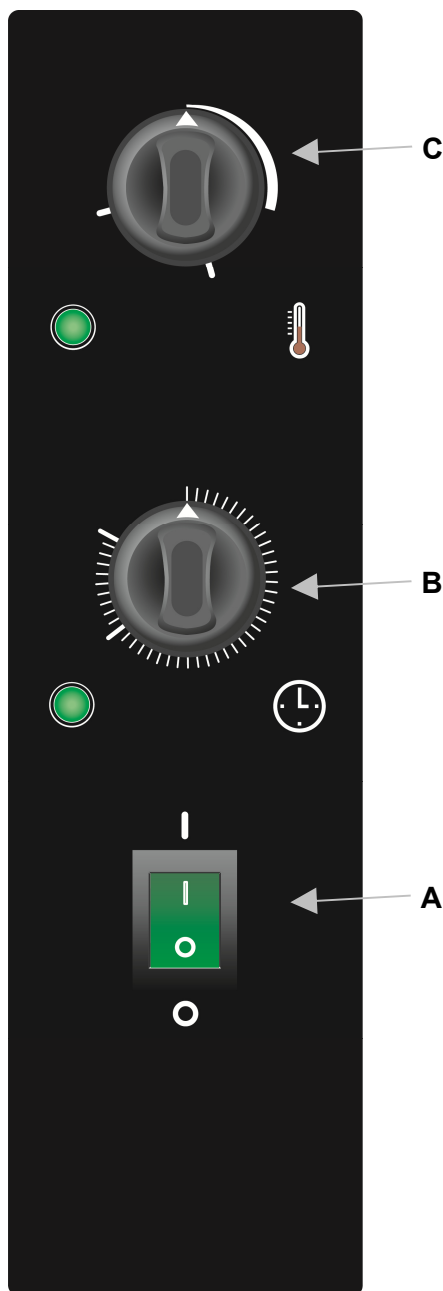

DESCRIPCIÓN MANDOS

- A. **Interruptor general**
- B. **Pomo regulación tiempo de regeneración** con indicador luminoso que señala el funcionamiento
- C. **Pomo regulación temperatura** con indicador luminoso que señala el alcance de la temperatura establecida.

MODALIDAD DE FUNCIONAMIENTO

Puesta en temperatura

- Apretar el interruptor general **A**, efectuar el precalentamiento girando la manopla **C** a 140°C y la manopla **B** (tiempo aconsejado 10/15').
- A este punto el aparato está listo para efectuar el ciclo de puesta en temperatura.
- Con el pomo **B** determinar el tiempo necesario. (Al final de cada ciclo, un avisador acústico advertirá al operador)

ADVERTENCIAS DURANTE EL FUNCIONAMIENTO

- **Es necesario precalentar siempre la cámara antes de introducir el producto.**
- **Abrir la puerta lo menos posible durante el funcionamiento**

AVERTISSEMENTS ET CARACTÉRISTIQUES TECHNIQUE



FR
Ed. 0314

AVERTISSEMENTS GENERAUX POUR L'INSTALLATEUR

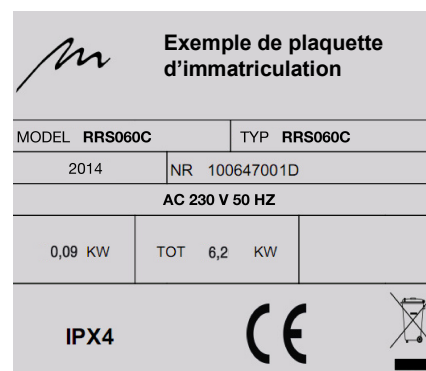
- L'installation, la mise en marche et l'entretien de l'appareil doivent être effectués exclusivement par du personnel qualifié suivant les instructions du constructeur.
- Lire attentivement les remarques contenues dans ce livret d'instructions car il contient des indications importantes concernant la sécurité de l'installation, de l'emploi et de l'entretien.
- Conserver ce livret avec soin pour toutes références ultérieures.
- Cet appareil ne sera destiné qu'à l'emploi pour lequel il a été expressément conçu, c'est à dire pour la remise en température et/ou le maintien des aliments; tout autre usage sera considéré impropre et par conséquent dangereux.
- Après avoir enlevé l'emballage, s'assurer de l'intégrité de l'appareil. En cas de doute, ne pas utiliser l'appareil et s'adresser à du personnel qualifié.
- Les éléments de l'emballage ne doivent pas être laissés à la portée des enfants dans la mesure où ils peuvent être extrêmement dangereux.
- Avant de raccorder l'appareil s'assurer que les données du constructeur, figurant sur la plaquette d'immatriculation (placée en bas, à l'arrière) correspondent à celles du réseau d'alimentation (électrique).
- En cas de panne ou de fonctionnement anormal, éteindre immédiatement l'appareil.



CARACTÉRISTIQUES TECHNIQUE

REMISE EN TEMPERATURE						GAMME MODELES	
	+3 ÷ +65°C -18 ÷ +65°C	8/12' 15/20'	TEMPS	35/40' 60/75'	APPROPRIE A LA REMISE EN TEMPERATURE SUR BARQUETTES		

Modèle	Type	Tension théorique [Vac]	Absorption totale [kW]	Ampères [A]	Cordon conforme à la norme 60245-CEI-57 (type H05RN-F ou HO7RN-F). Section minimale du câble de branchement (mm2).
RRS040C	RRS040C	230	3,2	14,2	3 x 1,5
RRS060C	RRS060C				
RRS090C	RRS090C	3N - 400	6,5	9,4	5 x 1,5
RRS071C	RRS071C		6,2	9	5 x 1,5
RRS101C	RRS101C		12,5	18,1	5 x 2,5
RRS102C	RRS102C		16	23,1	5 x 2,5
RRS122C	RRS122C		16	23,1	5 x 2,5
RRR122C	RRR122C		16	23,1	5 x 2,5
RRR182C	RRR182C		23	33,2	5 x 6

Modèle	Type	Température de fonctionnement (°C)	Capacité des assiettes	Charge maximale de produit (kg) par assiette h65	Charge maximale globale (appareil + assiettes) (kg)	Poids à vide (Kg)
RRS040C	RRS040C	30 ÷ 160	4 GN 2/3	2,4	9,6 + 4	38
RRS060C	RRS060C		6 GN 2/3	2,4	14,5 + 6	42
RRS090C	RRS090C		9 GN 2/3	2,4	21,5 + 9	56
RRS071C	RRS071C		7 GN 1/1	3,6	25 + 10,5	56
RRS101C	RRS101C		10 GN 1/1	3,6	36 + 15	72
RRS102C	RRS102C		10 GN 2/1	7,2	72 + 30	90
RRR122C	RRR122C		12 GN 2/1	7,2	86,5 + 36	
RRR182C	RRR182C		18 GN 2/1	7,2	130 + 54	

INDICATIONS PARTICULIÈRES

- Conformément aux prescriptions en vigueur, un interrupteur omnipolaire ayant une distance entre les contacts d'au moins 3 mm par pôle doit être installé entre l'appareil et réseau de distribution de l'énergie électrique.
- **Le constructeur ne peut être retenu responsable et décline toute obligation de garantie pour d'éventuels dommages causés par une installation non appropriée et non conforme aux normes.**

LOIS, REGLES TECHNIQUES, DIRECTIVES

Pendant l'installation, il est important de respecter les prescriptions suivantes:

- **Normes hygiéniques et sanitaires éventuelles dans les locaux de cuisine/gastronomie**
- **Réglementation municipale et/ou territoriale et prescriptions anti-incendie**
- **Prescriptions en vigueur en matière de prévention des accidents**
- **Dispositions de l'organisme de fourniture de l'énergie électrique**
- **Autres prescriptions locales éventuelles**



Cet produit est conforme aux directives EU 2002/96/EC. Le symbole du panier barré reporté sur l'appareil, indique que le produit, à la fin de sa propre vie d'utilisation, doit être traité séparément des déchets domestiques, il doit donc être confié à un centre de traitement séparé et spécialisé pour les appareils électriques et électroniques, ou rendu au revendeur au moment de l'achat d'un appareil neuf similaire. L'utilisateur est responsable de l'appareil confié, jusqu'à la fin de son utilisation aux structures de collecte appropriées. La collecte appropriée au succès de l'envoi de l'appareil et à son traitement au recyclage permet d'éliminer les matériaux des compositions du produit et d'éviter possibles effets négatifs sur l'ambiance et sur la santé.

Pour des informations plus détaillées concernant le système de collecte disponibles, contactez directement le service des traitements déchet.

INSTRUCTIONS POUR LA MISE EN PLACE

- Pour la mise en place des appareils à poser, nous recommandons d'utiliser leur piétement; on peut également en utiliser d'autres à condition qu'ils soient en rapport avec l'appareil à poser.
- Si les parois de l'appareil sont en contact avec des matériaux inflammables, il faut prévoir un revêtement isolant.
- Il est nécessaire d'observer et de respecter toutes les normes anti-incendie en vigueur.
- Le câble de raccord ne doit jamais être tendu. Ne jamais boucher les ouvertures, les fissures d'aspiration ou les passages pour la chaleur; respecter scrupuleusement les schémas d'installation.
- Enlever la totalité de la pellicule de protection.

INSTRUCTIONS POUR LE RACCORDEMENT ELECTRIQUE ET SYSTEME EQUIPOTENTIEL

La sécurité électrique de cet appareil n'est garantie que lorsque l'installation est reliée à une **mise à la terre efficace** conformément aux normes de sécurité électriques en vigueur. Si l'installation n'est pas reliée à une mise à la terre, le constructeur décline toute obligation pour d'éventuels dommages.

En outre, l'appareil doit rentrer dans un **système équipotentiel**. Ce raccordement sera effectué, conformément aux lois en vigueur, par l'entremise d'une borne placée sur la partie postérieure de l'appareil et reconnaissable par son symbole. Il faut effectuer ce raccordement conformément aux normes en vigueur et ensuite en contrôler le bon fonctionnement.

SYSTEMES DE CONTROLE ET DE SECURITE

Thermostat de sécurité dans l'enceinte	Intervient en cas d'anomalie dans le fonctionnement du thermostat principal et règle la température de façon à ce que la température à l'intérieur de l'enceinte ne dépasse jamais les limites admissibles.
Protection du circuit de puissance	La protection de ce circuit est assurée à l'aide d'un télerupteur
Protection du circuit auxiliaire	La protection du circuit électrique est assurée par des fusibles placés à côté du serre câbles

MISE EN MARCHÉ: INSTRUCTIONS

Après avoir effectué les raccordements et avant de mettre l'appareil en marche, il est nécessaire d'effectuer un contrôle général:

- **retirer** tout les matériaux d'emballage ainsi que les pellicules de protection
- **s'assurer** que les événements ne soient pas obstrués
- **vérifier** que les prescriptions de sécurité en vigueur soient respectées
- **s'assurer** que le ventilateur tourne normalement
- **il faut informer** l'utilisateur sur toutes les fonctions, l'entretien et le bon usage de l'appareil
- il est en outre **conseillé** de stipuler un contrat de service après vente

INSTRUCTIONS GÉNÉRALES POUR L'UTILISATEUR

ATTENTION

Lire attentivement les remarques contenues dans ce chapitre étant donné qu'elles fournissent des renseignements précieux concernant la sécurité d'emploi et la maintenance. Le non respect de ces règles fondamentales peut compromettre la sécurité de l'appareil et de l'utilisateur. Le Constructeur décline toute responsabilité si on a altéré la destination première de l'appareil en l'endommageant ou pour ne pas avoir observé les instructions relatives à l'installation ou encore parce qu'on a modifié ou fait des ajouts aux différents dispositifs.

- Avant de quitter l'usine, cet appareil a été testé et mis au point par du personnel qualifié et spécialisé de façon à lui garantir un fonctionnement optimal.
- Toute réparation ou réglage devra être effectué par la suite avec le plus grand soin et par du personnel qualifié. De ce fait, nous vous recommandons de toujours vous adresser au Revendeur vous ayant vendu l'appareil en lui indiquant clairement le type de problème rencontré ainsi que le modèle et le matricule en votre possession.
- L'appareil devra être utilisé exclusivement par du personnel autorisé.
- L'appareil doit toujours rester sous surveillance. Il ne faut jamais oublier que les surfaces de l'appareil en marche sont chaudes.
- Demander à l'installateur les instructions pour une utilisation correcte de l'adoucisseur d'eau étant donné qu'une procédure d'entretien incomplète pourrait causer des dommages irréparables à l'appareil. Demander à l'installateur toutes les instructions nécessaires à une mise en marche correcte de l'appareil ainsi que l'explication des commandes.
- Avant de faire fonctionner l'appareil et à la fin de chaque journée de travail, il faut nettoyer soigneusement l'intérieur de l'enceinte (voir paragraphe "Nettoyage et entretien").
- Ne pas utiliser de produits corrosifs (alcalins) pour le nettoyage quotidien. Éviter les substances abrasives.
- Éviter tout type d'opération pouvant comporter un dépôt de sel de cuisine sur les surfaces en acier de l'appareil, dans le cas contraire, nettoyer avec soin immédiatement.
- Il faut toujours débrancher l'appareil une fois le travail terminé et couper toutes les alimentations de réseau (tension).
- L'appareil n'est pas prévu pour être utilisé par des personnes (y compris les enfants) dont les capacités physiques, sensorielles ou mentales sont réduites, ou qui manquent d'expérience ou de connaissances, à moins qu'elles n'aient pu bénéficier, par l'intermédiaire d'une personne responsable de leur sécurité, d'une surveillance ou d'instructions concernant l'utilisation de l'appareil.
- Surveiller les enfants pour s'assurer qu'ils ne jouent pas avec l'appareil.
- Durant toute opération de transport, démontage, assistance en raison de dysfonctionnements, etc., faire particulièrement attention à la stabilité de la machine de manière à éviter un capotage, une chute ou tout mouvement incontrôlé de l'appareil ou de ses composants.
- Attention : l'appareil doit être débranché de l'alimentation durant le nettoyage, la maintenance et le remplacement des composants.
- Il est nécessaire de porter les équipements de protection individuelle comme des gants afin d'éviter tout contact avec les aliments chauds et les parties chaudes du dispositif qui pourraient causer des brûlures.
- Attention : il est possible que le plancher glisse à côté de l'appareil.
- En cas d'endommagement du cordon d'alimentation, il doit être remplacé par l'assistance technique ou par un personnel qualifié.
- Ne pas conserver de substances explosives telles que des aérosols avec propulseur inflammable dans l'appareil.
- Risque d'ébullition : pour éviter l'ébullition, ne pas utiliser de récipients remplis avec des liquides qui se liquéfient avec la chaleur dans des quantités supérieures à celles qui peuvent être facilement tenues sous contrôle
- Le niveau sonore que l'appareil émet est inférieur à 70 dB.

ATTENTION En cas d'anomalie:

- **il faut éteindre immédiatement l'appareil**
- **arrêter et/ou couper tous les raccordements (eau et électricité)**
- **adressez-vous exclusivement à notre réseau d'assistance ou à l'installateur et réclamez des pièces de rechange originales**

NETTOYAGE ET ENTRETIEN

- **Débrancher l'appareil** avant d'effectuer les opérations de nettoyage.
- Avant de commencer à utiliser un appareil neuf, il faut nettoyer soigneusement l'enceinte. Ne jamais utiliser d'acides, de substances corrosives, de paillettes ou de brosses en fer, que ce soit pour nettoyer l'intérieur de l'enceinte ou l'extérieur de l'appareil (le nettoyage s'effectuera avec de l'eau chaude et un détergent approprié).
- **Ne pas laver l'appareil avec des jets d'eau sous pression.**

Un nettoyage quotidien soigné constitue un bon départ pour obtenir des remises en température et/ou maintiens parfaits et permet d'éviter toutes sortes d'inconvénients:

- la saveur et l'odeur des aliments sont intactes
- le fonctionnement est plus homogène et sans formation de fumées
- la consommation d'énergie est moins élevée
- un entretien coûteux et difficile est évité

Vers. C

A CONTROLE
ELECTROMECHANIQUE

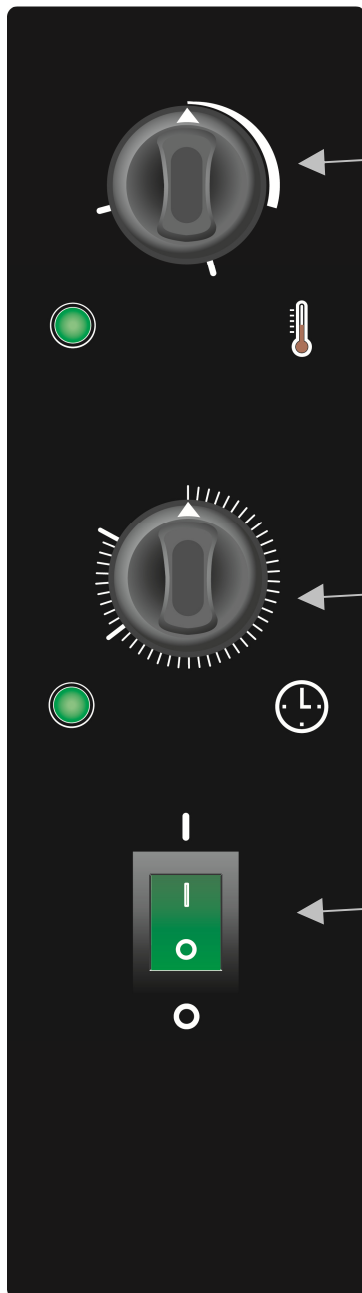

DESCRIPTION COMMANDES

- **Interrupteur général**
- **Bouton de réglage du temps** de remise en température avec voyant lumineux pour en indiquer le fonctionnement.
- **Bouton de réglage de la température** avec voyant lumineux indiquant que la température désirée a été rejointe.

MODALITES DE FONCTIONNEMENT

Remise en température



- Après avoir pressé l'interrupteur général **A**, effectuer le préchauffage en tournant le bouton **C** sur 140°C et sélectionner le temps à l'aide du bouton **B** (temps conseillé 10/15').
- L'appareil est alors prêt à effectuer un cycle de remise en température.
- Utiliser le bouton **B** pour fixer le temps nécessaire. (Un signal acoustique informe l'opérateur de la fin de chaque cycle).

ATTENTION PENDANT LE FONCTIONNEMENT



- **Préchauffer toujours l'enceinte avant d'introduire le produit.**
- **Ouvrir le moins possible la porte en cours de fonctionnement.**

ALLGEMEINE HINWEISE FÜR DEN INSTALLATEUR

- Installation, Inbetriebnahme und Wartung des Backofens dürfen nur von qualifiziertem Fachpersonal, d. h. von der Firma autorisierten Fachkräften durchgeführt werden.
- Lesen Sie mit Aufmerksamkeit die Hinweise dieser Anweisung, sie beinhalten wichtige Grundlagen über die Sicherheit der Installation, des Gebrauches und der Wartung.
- Diese Installations- und Bedienungsanweisung sorgfältig aufbewahren.
- Dieses Gerät darf nur für den Gebrauch verwendet werden, für den es ausdrücklich konzipiert wurde, d. h. für die Regenerierung und/oder Warmhaltung der Lebensmittel; jeder andere Gebrauch ist als unzulässig und daher gefährlich anzusehen.
- Nachdem Sie die Verpackung entfernt haben, prüfen Sie, ob das Gerät nicht beschädigt ist. Im Zweifelsfall, Gerät nicht anschließen und den Kundendienst benachrichtigen.
- Verpackungsmaterial nicht in Reichweite von Kindern lassen, es könnte eine potentielle Gefahr darstellen.
- Vor dem Anschluß des Gerätes ist sicherzustellen, daß die Daten auf dem Typenschild (befindet sich auf der Rückseite unten) mit denjenigen des Versorgungsnetzes (Elektro) übereinstimmen.
- Im Falle von Störungen bzw. Fehlerhaftem Betrieb, schalten Sie das Gerät sofort aus.

Typenschild beispiel			
MODEL RRS060C	TYP RRS060C		
2014	NR 100647001D		
AC 230 V 50 HZ			
0,09 KW	TOT	6,2	KW
IPX4		 	

TECHNISCHE DATEN

REGENERIERUNG		 			MODELLPALETTE
	+3 ÷ +65°C -18 ÷ +65°C	8/12' 15/20'	ZEIT	35/40' 60/75'	GEEIGNET FÜR DIE REGENERIERUNG IN BEHÄLTERN

Modell	Type	Nennspannung [Vac]	Gesamtaufnahme [kW]	Ampere [A]	Kabel gemäß 60245-IEC-57 (Typ H05RN-F oder HO7RN-F). Mindestquerschnitt des Anschlusskabels [mm ²].
RRS040C	RRS040C	230	3,2	14,2	3 x 1,5
RRS060C	RRS060C				
RRS090C	RRS090C	3N - 400	6,5	9,4	5 x 1,5
RRS071C	RRS071C		6,2	9	5 x 1,5
RRS101C	RRS101C		12,5	18,1	5 x 2,5
RRS102C	RRS102C		16	23,1	5 x 2,5
RRS122C	RRS122C		16	23,1	5 x 2,5
RRR122C	RRR122C		16	23,1	5 x 2,5
RRR182C	RRR182C		23	33,2	5 x 6

Modell	Type	Betriebs-temperatur (°C)	Anzahl Einschübe	Maximale Produktbelastung (kg) pro Einschub h65	Maximal zulässige Gesamtbelastung (Produkt + GN-Behälter) [kg]	Leergewicht [kg]
RRS040C	RRS040C	30 ÷ 160	4 GN 2/3	2,4	9,6 + 4	
RRS060C	RRS060C		6 GN 2/3	2,4	14,5 + 6	
RRS090C	RRS090C		9 GN 2/3	2,4	21,5 + 9	
RRS071C	RRS071C		7 GN 1/1	3,6	25 + 10,5	
RRS101C	RRS101C		10 GN 1/1	3,6	36 + 15	
RRS102C	RRS102C		10 GN 2/1	7,2	72 + 30	
RRS122C	RRS122C		12 GN 2/1	7,2	86,5 + 36	
RRR122C	RRR122C		12 GN 2/1	7,2	86,5 + 36	
RRR182C	RRR182C		18 GN 2/1	7,2	130 + 54	

BESONDERE HINWEISE

- In Übereinstimmung mit dem Elektrotechnischen Ausschuss muss zwischen dem Gerät und elektrischer Stromversorgung ein Allpolschalter mit einem Kontaktabstand von mindestens 3 mm für jeden Pol installiert werden.
- **Der Hersteller übernimmt keine Haftung bzw. Garantieverpflichtungen für Schäden, die durch die Nichtbeachtung der Vorschriften oder auf unsachgemäße Installation zurückzuführen sind.**

GESETZESVERORDNUNGEN, TECHNISCHE VORSCHRIFTEN, RICHTLINIEN

Während der Installation müssen folgende Vorschriften beachtet werden:

- **Eventuelle Gesundheits-/Hygiene- vorschriften für Küchen-/Gastronomie- betriebe**
- **Bauvorschriften der Gemeinde und/oder des Landes sowie Brandverhütungs- vorschriften**
- **Die geltenden Unfallverhütungsvorschriften**
- **Verfügungen der Stromversorgungs- unternehmen**
- **Sonstige örtliche Bestimmungen**



Dieses Produkt ist konform mit der Richtlinie EU 2002/96/EC. Das Symbol des gestrichenen Papierkorbs auf dem Gerät zeigt an, dass es am Lebensende, zumal es getrennt vom Haushaltsmüll behandelt werden muss, zu einem Sammelcenter für elektrische und elektronische Geräte gebracht oder dem Händler, bei dem ein neues vergleichbares Gerät bezogen wird, retourniert werden muss. Der Anwender ist verantwortlich dafür, dass das Gerät am Lebensende in einem entsprechenden Aufnahmecenter gebracht wird. Die korrekte separate Sammlung, damit das Gerät später zur umweltkompatiblen Behandlung und Abfallverwertung geschickt werden kann, trägt dazu bei, mögliche negative Effekte auf Umwelt und Gesundheit zu vermeiden und unterstützt die Verwertung der Materialien, aus denen es besteht. Detaillierte Informationen bezüglich verfügbarer Sammelsysteme finden Sie beim lokalen Abfallentsorgungsdienst.

AUFSTELLUNG

- Bei der Aufstellung der Tischausführungen empfehlen wir den Einsatz der zugehörigen Gestelle; sollte dies nicht der Fall sein, berücksichtigen Sie bitte das Gewicht des aufzustellenden Gerätes.
- Sollte das Gerät direkt an eine brennbare Anstellwand aufgestellt werden, sind die entsprechenden Wärmeschutzmaßnahmen zu treffen, z.B. Strahlungsschutz anbringen.
- Die genaue Beachtung der Vorschriften des Brandschutzes muß sichergestellt sein.
- Die Anschlußleitung darf bei aufgestelltem Gerät nicht auf Zug beansprucht werden. Öffnungen und Schlitze auf der Außenverkleidung des Gerätes dienen zur Belüftung der Einzelteile, deshalb sind diese Öffnungen zu berücksichtigen. (Näheres siehe Installationsplan).
- Schutzfilm des Gerätes abnehmen (Folie).

ELEKTROANSCHLUß UND POTENTIALAUSGLEICH

Die elektrische Sicherheit des Gerätes ist nur dann gewährleistet, wenn das Gerät wirksam geerdet wird, wie es die gültigen Vorschriften verlangen.

Außerdem ist das Gerät in ein **Potentialausgleichssystem** einzubeziehen. Dieser Anschluß ist mit Hilfe der Klemme, die sich im hinteren Teil des Gerätes befindet und mit dem entsprechenden Symbol gekennzeichnet ist, entsprechend den geltenden Gesetzesverordnungen vorzunehmen.

KONTROLL UND SICHERHEITSSYSTEME

Sicherheitsthermostat der Kammer	Spricht an im Falle von Anomalien des Hauptthermostats für die Temperaturregelung und sorgt dafür, dass die Temperatur der Gerätekommer nicht die zulässigen Höchstgrenzen überschreitet.
Schutz des Stromkreises	Der Stromkreis wird durch einen Fernschalter geschützt.
Schutz des Hilfsstromkreises	Der Hilfsstromkreis wird durch Sicherungen geschützt, die neben der Klemmleiste positioniert sind.

INBETRIEBNAHME: HINWEISE

Nach beendeter Durchführung der Anschlüsse, bevor das Gerät zum ersten Mal in Betrieb gesetzt wird, ist es notwendig, eine allgemeine Überprüfung durchzuführen:

- **entfernen Sie** das gesamte Verpackungsmaterial und den Schutzfilm
- **versichern Sie sich**, daß die Abzüge frei sind
- **überprüfen Sie**, ob alle gültigen Sicherheitsvorschriften beachtet wurden
- **versichern Sie sich**, daß der Ventilator frei läuft
- Den Bediener über sämtliche Funktionen, Wartungsarbeiten und den korrekten Betrieb des Gerätes **informieren**
- Außerdem **ist es ratsam**, den Abschluß eines Wartungsvertrags zu empfehlen

ALLGEMEINE HINWEISE FÜR DEN BEDIENER

HINWEIS !

Lesen Sie mit Aufmerksamkeit die Hinweise dieses Abschnitts, sie beinhalten wichtige Grundlagen über die Sicherheit, den Betrieb und die Wartung. Eine Nichtbeachtung dieser Grundregeln kann die Sicherheit des Gerätes und des Bedieners beeinträchtigen. Der Hersteller lehnt jegliche Verantwortung ab, falls durch Nichtbefolgung der Anweisungen oder durch Abänderungen durch Anbringung von Vorrichtungen die Geräteoriginalfunktion geändert wird bzw.

- Dieses Gerät wurde, bevor es das Werk verlassen hat, von Fachleuten abgenommen und geeicht, damit es beim Einsatz mit Sicherheit die besten Ergebnisse erzielt.
- Aus diesem Grund empfehlen wir Ihnen, sich stets nur an Ihren autorisierten Wiederverkäufer zu wenden. Geben Sie dabei jedesmal genau die Art der Störung, das Modell und die Seriennummer Ihres Geräts an.
- Das Gerät darf nur durch geschultes Personal in Betrieb gesetzt werden!
- Außerdem darf das Gerät nur unter Aufsicht betrieben werden und es ist zu berücksichtigen, daß das Gerät bei Betrieb heiße Oberflächen hat.
- Bitten Sie den Installateur um genaue Angaben in Bezug auf eine korrekte Inbetriebnahme des Geräts, samt Erklärung der Bedienungsknöpfe und Ihrer Funktion.
- Vor der Inbetriebnahme des Gerätes und am Ende des Arbeitstages ist es notwendig, eine akkurate Reinigung des Garrauminneren durchzuführen (siehe Paragraph "Reinigung und Wartung").
- Benutzen Sie bei der täglichen Reinigung keine aggressiven Putzmittel sondern vorzugsweise Alkalilösungen. Der Einsatz von Scheuermitteln oder kratzenden Werkzeugen ist absolut untersagt.
- Darauf achten, dass sich auf den Stahloberflächen des Gerätes keine Salzablagerungen bilden; sollte dies jedoch dennoch unabsichtlich geschehen, sofort gründlich reinigen.
- Nach jedem Arbeitsvorgang ist das Gerät auszuschalten, die bauseitigen Versorgungen (Strom) sind zu unterbrechen bzw. zu schliessen.
- Dieses Gerät ist nicht dafür bestimmt, durch Personen (einschließlich Kinder) mit eingeschränkten physischen, sensorischen oder geistigen Fähigkeiten oder mangels Erfahrung und/oder mangels Wissen benutzt zu werden, es sei denn, sie werden durch eine für ihre Sicherheit zuständige Person beaufsichtigt oder erhalten von ihr Anweisungen, wie das Gerät zu benutzen ist.
- Kinder müssen immer beaufsichtigt werden, um sicherstellen zu können, dass sie nicht mit dem Gerät spielen.
- Während der Durchführung von Tätigkeiten wie Transport, Demontage, Einsätze des Kundendienstes bei Funktionsstörungen, etc. ist besonders auf die Stabilität des Geräts zu achten, um ein Umkippen, Herunterfallen oder andere unkontrollierte Bewegungen des Geräts oder seiner Komponenten zu vermeiden.
- Achtung: während der Reinigung, Wartung oder dem Austausch von Teilen muss das Gerät von der Stromversorgung getrennt werden.
- Eine geeignete persönliche Schutzkleidung, wie z.B. Handschuhe, muss getragen werden, um einen Kontakt mit den heißen Speisen und Oberflächen des Geräts zu vermeiden, die Verbrennungen verursachen könnten.
- Achtung: der Boden rund um das Gerät könnte rutschig sein.
- Sollte das Versorgungskabel beschädigt sein, muss es durch den Technischen Kundendienst oder von qualifiziertem Personal ausgetauscht werden.
- Im Gerät dürfen keine explosiven Stoffe, wie Spraydosen mit entzündlichem Treibmittel aufbewahrt werden.
- Siedegefahr: um ein Sieden zu vermeiden, keine Behälter verwenden, die Flüssigkeiten enthalten, die sich bei großer Hitze in einer derart großen Menge verflüssigen, dass diese nicht mehr unter Kontrolle gehalten werden können.
- Der von dem Produkt abgegebene Schalldruckpegel liegt unter 70dB.

HINWEIS ! Im Falle von Betriebsstörungen ist es notwendig, das Gerät unverzüglich auszuschalten

- **Alle Anschlüsse (Wasser und Elektrizität) unterbrechen und/oder ausschalten. Es ist sich ausschließlich an unseren Kundendienst oder den Installateur zu wenden und vor allem Originalersatzteile zu verlangen.**

REINIGUNG UND WARTUNG

- **Bevor man mit dem Reinigungsvorgang beginnt, ist das Gerät vom Netz zu trennen.**
- Bevor ein neues Gerät in Betrieb genommen wird, ist es notwendig, eine akkurate Reinigung des Garraums vorzunehmen. Weder bei der Reinigung des Garraums noch bei der Reinigung der Außenwände (mit heißem Wasser unter Zufügung eines geeigneten Reinigungsmittels vorzunehmen) dürfen keine Säuren oder korrosive Substanzen, Putzkissen oder Stahlbürsten verwendet werden.
- **Das Gerät nicht mit direktem Strahl aus einem Wasserleitungsschlauch oder Hochdruckreiniger abspritzen.**

Eine sorgfältige tägliche Reinigung ist die Voraussetzung für ein perfektes Regenerieren und/oder Warmhalten und erlaubt störungsfreie Leistungen. In der Tat:

- bleiben Geschmack und Geruch der Speisen unverändert
- ist die Funktionsweise homogener und es kommt zu keiner Rauchbildung
- liegt der Energieverbrauch niedriger
- werden kostenintensive und schwierige Wartungsarbeiten vermieden

Steuerung C

MIT ELEKTROMECHANISCHER
STEUERUNG

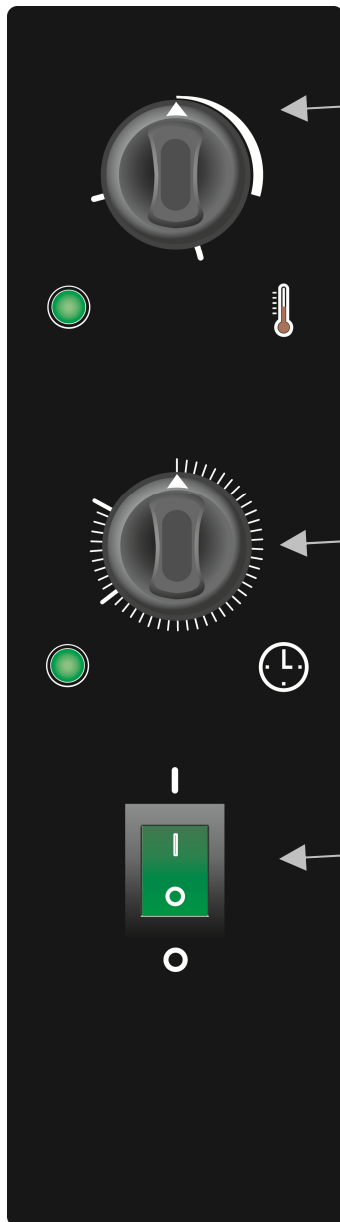

BESCHREIBUNG DER STEUERUNGEN

- **Hauptschalter**
- **Drehknopf** für die Einstellung der regeneriertemperatur mit Kontrolllampe, die den Betrieb anzeigt.
- **Temperaturwahlschalter** mit Kontrolllampe, die das Erreichen der Temperatur anzeigt.

BETRIEB

Regenerierung

- Den Hauptschalter **A** betätigen, die Vorheizung vornehmen, den Drehknopf **C** auf 140°C und den Drehknopf **B** drehen (empfohlene Zeit 10/15').
- Zu diesem Zeitpunkt ist das Gerät betriebsbereit, um einen Regenerierzyklus durchzuführen.
- Mit Hilfe des Drehknopfes **B** die notwendige Zeit einstellen. (Am Ende jedes einzelnen Zyklus warnt ein akustisches Signal den Bediener).

VORSICHTSMAßNAHMEN WÄHREND DES BETRIEBS

- Es ist notwendig, den Garraum vor der Beschickung des Produktes immer vorzuheizen.
- Während des Betriebs die Tür so wenig wie möglich öffnen.

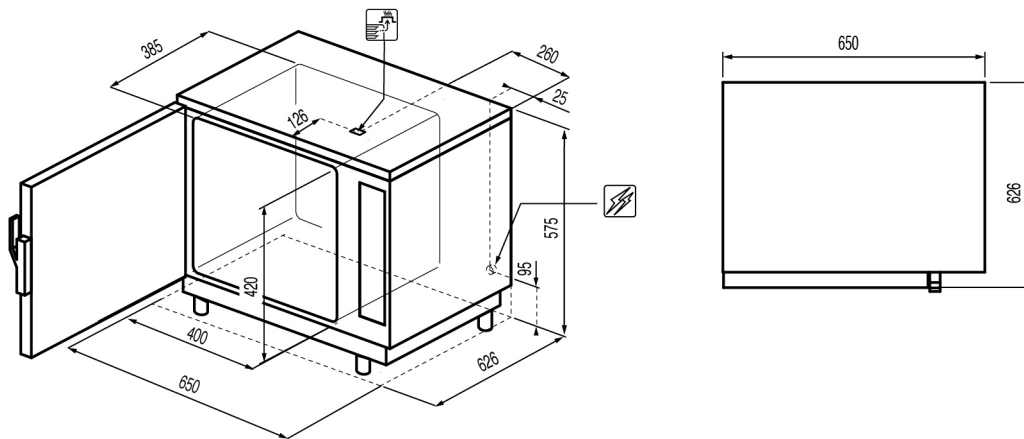



Model RRS040C (type RRS040C)
– Nr. 4 GN 2/3

 **Ingresso cavo di alimentazione elettrica** / Electricity supply cable inlet / Entrada cable alimentación eléctrica / Entrée du câble d'alimentation électrique / Anschluß Elektrokabel

 **Sfiato per fuoriuscita umidità in eccesso** / Vent for release of excess humidity / Respiradero para la expulsión de la humedad en exceso / Event permettant d'évacuer l'humidité en excès / Garraumentlüftung für den Austritt überschüssiger Feuchtigkeit

 **Attenzione superfici calde** / Caution: hot surface / Atención superficies calientes / Attention, surfaces chaudes / Achtung - heiße Oberflächen

 **Pericolo ebollizione** / Caution: Boiling hazard / Atención peligro de ebullición / Attention, risque d'ébullition / Achtung - Siedegefahr

 **Attenzione tensione pericolosa** / Caution: Hazardous voltage / Atención tensión peligrosa / Attention, tension dangereuse / Achtung - gefährliche Spannung

 **Morsetto equipotenziale** / Equipotential terminal / Borne equipotencial / Borne équipotentielle / Äquipotentialklemme

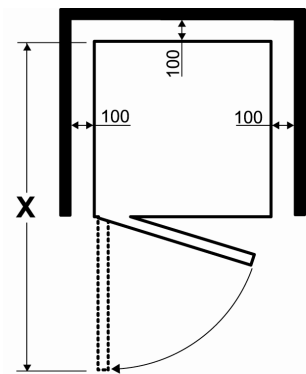

X = 1135 mm x RRS 040